



ПРАВИТЕЛЬСТВО  
РЕСПУБЛИКИ МОРДОВИЯ

ПОСТАНОВЛЕНИЕ

от 06.07.2020

№ 392

г. Саранск

О внесении изменения в Государственную программу Республики Мордовия «Охрана окружающей среды и повышение экологической безопасности»

Правительство Республики Мордовия **п о с т а н о в л я е т**:

1. Внести в Государственную программу Республики Мордовия «Охрана окружающей среды и повышение экологической безопасности», утвержденную постановлением Правительства Республики Мордовия от 16 сентября 2013 г. № 398 «Об утверждении Государственной программы Республики Мордовия «Охрана окружающей среды и повышение экологической безопасности» (с изменениями, внесенными постановлениями Правительства Республики Мордовия от 27 января 2014 г. № 24, от 26 мая 2014 г. № 243, от 22 сентября 2014 г. № 456, от 19 декабря 2014 г. № 624, от 12 августа 2015 г. № 475, от 11 февраля 2016 г. № 62, от 3 ноября 2016 г. № 554, от 6 марта 2017 г. № 157, от 25 августа 2017 г. № 484, от 6 марта 2018 г. № 107, от 6 февраля 2019 г. № 54, от 18 сентября 2019 г. № 381, от 11 марта 2020 г. № 153, от 9 июня 2020 г. № 339), изменение, изложив ее в следующей редакции:

**«Утверждена**  
постановлением Правительства  
Республики Мордовия  
от 16 сентября 2013 г. № 398  
(изложена в редакции  
постановления Правительства  
Республики Мордовия  
от 6 июля 2020 г. № 392 )

**Государственная программа**  
Республики Мордовия «Охрана окружающей среды и повышение  
экологической безопасности»

**Паспорт**

Государственной программы Республики Мордовия «Охрана окружающей  
среды и повышение экологической безопасности»

<b>Наименование Государственной программы</b>	– Государственная программа Республики Мордовия «Охрана окружающей среды и повышение экологической безопасности»
<b>Ответственный исполнитель Государственной программы</b>	– Министерство лесного, охотничьего хозяйства и природопользования Республики Мордовия
<b>Участники Государственной программы</b>	– Министерство жилищно-коммунального хозяйства, энергетики и гражданской защиты населения Республики Мордовия; Министерство строительства, транспорта и дорожного хозяйства Республики Мордовия; Министерство здравоохранения Республики Мордовия; Республиканская ветеринарная служба Республики Мордовия
<b>Подпрограммы Государственной программы</b>	– подпрограмма 1 «Мероприятия в области экологического образования и воспитания населения Республики Мордовия»; подпрограмма 2 «Мероприятия в области охраны окружающей среды и повышения экологической безопасности Республики Мордовия»; подпрограмма 3 «Обращение с твердыми коммунальными отходами в Республике Мордовия»; подпрограмма 4 «Сохранение охотничьих ресурсов и развитие охотхозяйственной деятельности на территории охотничьих угодий Государственного бюджетного учреждения «Зубово-Полянское государственное опытное охотничье хозяйство» в Республике Мордовия»; подпрограмма 5 «Обеспечение реализации

Государственной программы Республики Мордовия «Охрана окружающей среды и повышение экологической безопасности»;  
 подпрограмма 6 «Мероприятия по организации и осуществлению охраны и воспроизводства объектов животного мира и среды их обитания»;  
 подпрограмма 7 «Обращение с отходами производства и потребления, в том числе с медицинскими отходами в Республике Мордовия»

**Программно-целевые инструменты Государственной программы** – отсутствуют

**Цели Государственной программы** – увеличение количества проводимых экологических мероприятий, направленных на укрепление и развитие образовательных и воспитательных функций в образовательных организациях, расширение состава субъектов экологического воспитания, координация их усилий, развитие взаимодействия семьи и образовательных организаций на территории Республики Мордовия;  
 предотвращение негативного воздействия техногенных факторов на население, окружающую среду и обеспечение экологической безопасности Республики Мордовия;  
 сбалансированное развитие природных комплексов Республики Мордовия, сохранение их биоразнообразия;  
 предотвращение биологического загрязнения окружающей среды;  
 сохранение и воспроизводство охотничьих животных;  
 определение стратегических направлений политики Республики Мордовия на ближайшую перспективу по стабилизации экологической обстановки;  
 предотвращение вредного воздействия твердых коммунальных отходов (далее – ТКО) на здоровье человека и окружающую

среду;  
 вовлечение максимального количества ТКО в хозяйственный оборот в качестве дополнительных источников сырья, материалов, иных изделий или продуктов;  
 предотвращение загрязнения окружающей среды отходами производства и потребления, в том числе ТКО и медицинскими отходами;  
 определение стратегических направлений политики Республики Мордовия на ближайшую перспективу по стабилизации экологической обстановки

**Задачи  
 Государственной  
 программы**

- развитие экологического образования и воспитания;  
 развитие сети особо охраняемых природных территорий (далее – ООПТ) и территорий с уникальными природными ресурсами и условиями, сохранение биологического разнообразия;  
 создание современной инфраструктуры по сбору, обработке, утилизации и размещение ТКО на всей территории Республики Мордовия;  
 создание современной инфраструктуры по сбору, переработке и утилизации отходов производства и потребления, в том числе медицинских отходов в Республике Мордовия;  
 осуществление мер по охране и воспроизводству природных ресурсов как компонентов окружающей среды;  
 совершенствование системы государственного регулирования природопользования, охраны окружающей среды и экологической безопасности;  
 осуществление биотехнических мероприятий, направленных на увеличение численности охотничьих животных и искусственного дичеразведения, вселение новых видов, обеспечивающих более полное использование кормовой емкости угодий и повышение их продуктивности

**Целевые индикаторы и** – увеличение количества проводимых

**показатели  
Государственной  
программы**

экологических мероприятий, направленных на повышение уровня экологической культуры, воспитание и просвещение населения Республики Мордовия, бережное отношение к природе родного края, до 30;

увеличение количества обустроенных бесхозных сибирезвенных скотомогильников до 251;

внесение сведений в Единый государственный реестр недвижимости (далее – ЕГРН) по 91 ООПТ регионального значения;

доля твердых коммунальных отходов, направленных на утилизацию, в общем объеме образованных твердых коммунальных отходов – 5%;

доля твердых коммунальных отходов, направленных на обработку, в общем объеме образованных твердых коммунальных отходов – 32%;

доля импорта оборудования для обработки и утилизации твердых коммунальных отходов – 30%;

разработка электронной модели Территориальной схемы в области обращения с отходами, в том числе твердыми коммунальными отходами, Республики Мордовия – 1 ед.;

количество мест (площадок) накопления (в том числе раздельного) твердых коммунальных отходов, подлежащих созданию (обустройству) на территории муниципального образования в текущем году, к количеству ранее созданных – 5388 шт.;

количество контейнеров и/или бункеров для накопления твердых коммунальных отходов на территории муниципального образования в текущем году, к количеству ранее установленных – 9752 шт.;

доля населения, охваченного услугой по обращению с твердыми коммунальными отходами – 90%;

увеличение численности охотничьих животных, в том числе:

олень благородный до 98 голов;  
 олень пятнистый до 24 голов;  
 лось до 140 голов;  
 круглогодичное предоставление услуг в  
 охотничьем хозяйстве – 90%

**Сроки реализации** – 2014 – 2024 годы  
**Государственной программы**

**Объемы финансового обеспечения Государственной программы** – объемы финансового обеспечения Государственной программы\* составляют 1938399,5 тыс. рублей, в том числе по годам:  
 2014 год – 40464,7 тыс. рублей;  
 2015 год – 48509,0 тыс. рублей;  
 2016 год – 41588,8 тыс. рублей;  
 2017 год – 33124,6 тыс. рублей;  
 2018 год – 78375,2 тыс. рублей;  
 2019 год – 68071,9 тыс. рублей;  
 2020 год – 107671,5 тыс. рублей;  
 2021 год – 40008,9 тыс. рублей;  
 2022 год – 36584,9 тыс. рублей;  
 2023 год – 332000,0 тыс. рублей;  
 2024 год – 1112000,0 тыс. рублей, в том числе:  
 объем финансирования за счет средств федерального бюджета – 188283,3 тыс. рублей, в том числе по годам:  
 2014 год – 5563,2 тыс. рублей;  
 2015 год – 4340,3 тыс. рублей;  
 2016 год – 7080,3 тыс. рублей;  
 2017 год – 8084,8 тыс. рублей;  
 2018 год – 33066,5 тыс. рублей;  
 2019 год – 7778,9 тыс. рублей;  
 2020 год – 36939,0 тыс. рублей;  
 2021 год – 8306,9 тыс. рублей;  
 2022 год – 8523,4 тыс. рублей;  
 2023 год – 34300,0 тыс. рублей;  
 2024 год – 34300,0 тыс. рублей,  
 объем финансирования за счет средств республиканского бюджета Республики Мордовия – 414487,6 тыс. рублей, в том числе по годам:  
 2014 год – 34901,5 тыс. рублей;  
 2015 год – 44168,7 тыс. рублей;

2016 год – 34508,5 тыс. рублей;  
2017 год – 25039,8 тыс. рублей;  
2018 год – 45308,7 тыс. рублей;  
2019 год – 59024,8 тыс. рублей;  
2020 год – 66372,1 тыс. рублей;  
2021 год – 31702,0 тыс. рублей;  
2022 год – 28061,5 тыс. рублей;  
2023 год – 32700,0 тыс. рублей;  
2024 год – 12700,0 тыс. рублей,

объем финансирования за счет средств бюджетов муниципальных образований – 5628,6 тыс. рублей, в том числе по годам:

2014 год – 0,0 тыс. рублей;  
2015 год – 0,0 тыс. рублей;  
2016 год – 0,0 тыс. рублей;  
2017 год – 0,0 тыс. рублей;  
2018 год – 0,0 тыс. рублей;  
2019 год – 1268,2 тыс. рублей;  
2020 год – 4360,4 тыс. рублей;  
2021 год – 0,0 тыс. рублей;  
2022 год – 0,0 тыс. рублей;  
2023 год – 0,0 тыс. рублей;  
2024 год – 0,0 тыс. рублей,

объем финансирования за счет средств внебюджетных источников – 1330000,0 тыс. рублей, в том числе по годам:

2014 год – 0,0 тыс. рублей;  
2015 год – 0,0 тыс. рублей;  
2016 год – 0,0 тыс. рублей;  
2017 год – 0,0 тыс. рублей;  
2018 год – 0,0 тыс. рублей;  
2019 год – 0,0 тыс. рублей;  
2020 год – 0,0 тыс. рублей;  
2021 год – 0,0 тыс. рублей;  
2022 год – 0,0 тыс. рублей;  
2023 год – 265000,0 тыс. рублей;  
2024 год – 1065000,0 тыс. рублей,

общий объем финансового обеспечения по подпрограмме 1 «Мероприятия в области экологического образования и воспитания Республики Мордовия» составляет 6510,1 тыс. рублей,

общий объем финансового обеспечения по подпрограмме 2 «Мероприятия в области охраны окружающей среды и повышения

экологической безопасности Республики Мордовия» составляет 45900,1 тыс. рублей, общий объем финансового обеспечения по подпрограмме 3 «Обращение с твердыми коммунальными отходами в Республике Мордовия» составляет 1580082,9 тыс. рублей, общий объем финансового обеспечения по подпрограмме 4 «Сохранение охотничьих ресурсов и развитие охотхозяйственной деятельности на территории охотничьих угодий Государственного бюджетного учреждения «Зубово-Полянское государственное опытное охотничье хозяйство» в Республике Мордовия» составляет 20923,2 тыс. рублей, общий объем финансового обеспечения по подпрограмме 5 «Обеспечение реализации Государственной программы Республики Мордовия «Охрана окружающей среды и повышение экологической безопасности» составляет 238198,4 тыс. рублей, общий объем финансового обеспечения по подпрограмме 6 «Мероприятия по организации и осуществлению охраны и воспроизводства объектов животного мира и среды их обитания» составляет 2784,8 тыс. рублей, общий объем финансового обеспечения по подпрограмме 7 «Обращение с отходами производства и потребления, в том числе с медицинскими отходами в Республике Мордовия» составляет 44000,0 тыс. рублей

**Ожидаемые  
результаты  
реализации  
Государственной  
программы**

- увеличение количества экологических мероприятий, направленных на улучшение экологического воспитания и просвещения населения, повышение уровня экологической культуры;
- уменьшение количества бесхозных водонапорных скважин;
- определение собственников земельных участков, на которых расположены ООПТ регионального значения;
- внесение сведений в ЕГРН по 91 ООПТ



регионального значения;  
 увеличение количества обустроенных  
 бесхозных сибирезвенных  
 скотомогильников;  
 минимизация образования отходов и  
 уменьшение степени их опасности;  
 разделение отходов при их сборе и  
 подготовке к переработке;  
 приоритет переработки отходов перед их  
 уничтожением;  
 увеличение количества мест (площадок)  
 накопления (в том числе раздельного)  
 твердых коммунальных отходов,  
 подлежащих созданию (обустройству);  
 увеличение количества контейнеров и/или  
 бункеров для накопления твердых  
 коммунальных отходов;  
 увеличение доли населения, охваченного  
 услугой по обращению с твердыми  
 коммунальными отходами

\* Финансирование бюджетов всех уровней носит прогнозный характер.

## **Раздел 1. Общая характеристика сферы реализации Государственной программы, основные проблемы охраны окружающей среды и повышение экологической безопасности Республики Мордовия**

Государственная программа разработана во исполнение распоряжения Правительства Республики Мордовия от 15 июля 2013 г. № 380-Р, с учетом требований постановления Правительства Республики Мордовия от 27 июня 2011 г. № 234 «Об утверждении Порядка разработки, реализации и оценки эффективности государственных программ Республики Мордовия».

Главными приоритетами Государственной программы являются охрана окружающей среды Республики Мордовия, повышение экологической безопасности республики, развитие экологического образования и воспитания населения республики, сохранение и воспроизводство охотничьих животных, сбалансированное развитие природных комплексов Республики Мордовия, сохранение их биоразнообразия.

Государственная программа определяет цели, задачи и направления развития охраны окружающей среды и повышения экологической безопасности Республики Мордовия.

Государственная программа направлена на решение проблемы обеспечения конституционных прав граждан на благоприятную окружающую среду и удовлетворения потребностей экономики республики в природных сырьевых ресурсах. Необходимость ее решения обуславливает

одновременное рассмотрение всего комплекса задач, связанных с развитием природно-ресурсного потенциала и охраной окружающей среды.

Актуальность проблемы рационального использования природно-ресурсного потенциала и сохранения окружающей среды Республики Мордовия как единого комплекса, обеспечивающего потребности экономики и жизнедеятельности населения, продиктована состоянием ресурсов региона, а также напряженностью экологической обстановки на территориях с интенсивной промышленной и другой хозяйственной деятельностью.

Рост промышленного производства в Республике Мордовия может ухудшить качественное состояние окружающей среды. Для снижения результатов этого явления возникает необходимость принятия соответствующих мер. Экономический рост, сопровождающийся увеличением потребления природных ресурсов, не должен привести к увеличению техногенной нагрузки на окружающую среду. На преодоление данных негативных тенденций нацелена программа, предусматривающая принятие неотложных мер по изучению, охране, воспроизводству природных ресурсов и решению экологических проблем, повышению экологической культуры населения, осуществлению биотехнических мероприятий, направленных на увеличение численности охотничьих животных и искусственного дичеразведения, вселение новых видов, обеспечивающих более полное использование кормовой емкости угодий и повышение их продуктивности в период.

Государственная стратегия Республики Мордовия в области экологической безопасности включает и стратегию экологического образования, воспитания и просвещения, поскольку устойчивое эколого-экономическое развитие невозможно без создания эффективно действующей системы экологического образования, воспитания и просвещения населения. Экологическое образование становится фактором, обеспечивающим развитие народного хозяйства, и должно рассматриваться в качестве основы для обеспечения нового образа жизни, находящегося в гармонии с окружающей средой.

Ежегодно работу по экологическому образованию, воспитанию и просвещению ведут Министерство лесного, охотничьего хозяйства и природопользования Республики Мордовия, Министерство образования Республики Мордовия, администрации муниципальных районов в Республике Мордовия и городского округа Саранск, образовательные организации высшего образования, общественные экологические организации по многим направлениям.

Кроме того, на всех уровнях осуществляется эколого-просветительская деятельность, ведущую роль в которой играют учреждения культуры (библиотеки, дома культуры, центры досуга), средства массовой информации и общественные организации с их основной задачей – воспитание в человеке бережного отношения к природе, формирование чувства личной ответственности за состояние окружающей среды.

Важное значение для воспитания активной жизненной позиции и

экологической ответственности подрастающего поколения во всех сферах будущей профессиональной деятельности имеют научно-методическое обеспечение республиканской сети непрерывного экологического образования и экологической информации; подготовка программ и совершенствование системы рационального природопользования, безопасности жизнедеятельности и защиты в чрезвычайных экологических ситуациях; разработка и внедрение инновационных методов обучения на уровне передовых научно-технических достижений.

Мониторинг состояния окружающей среды представляет собой систему наблюдений, оценки и прогноза изменений состояния окружающей среды. В период реализации программы планируется осуществлять мониторинг состояния окружающей среды на территории Республики Мордовия.

Организация и проведение государственной экологической экспертизы позволит снизить негативное воздействие хозяйственной и иной деятельности на окружающую среду Республики Мордовия.

На территории республики существует 91 памятник природы регионального значения.

ООПТ – участки земли, водной поверхности и воздушного пространства над ними, где располагаются природные комплексы и объекты, которые имеют особое природоохранное, научное, культурное, эстетическое, рекреационное и оздоровительное значение, которые изъяты решениями органов государственной власти полностью или частично из хозяйственного использования и для которых установлен режим особой охраны. Особо охраняемые природные территории относятся к объектам общенационального достояния.

ООПТ являются основным инструментом эффективного сохранения биоразнообразия, создания максимально благоприятных условий для сохранения экосистем, местообитаний, видов, природных ландшафтов, однако они составляют небольшую часть от общей площади территории Республики Мордовия, что крайне недостаточно для предотвращения опасных тенденций, ведущих к разрушению популяций ряда видов животных и растений.

Опыт последних десяти лет отчетливо показал необходимость решения ряда существенных проблем, препятствующих стабильному существованию системы ООПТ в принципиально новых политических и социально-экономических условиях, определяющих уклад современной республики.

Несмотря на развитую систему ООПТ в Республике Мордовия, экосистемное и видовое разнообразие на этих территориях не отражает всего разнообразия растительного покрова и объектов животного мира республики, что требует инвентаризации биоразнообразия в системе ООПТ, оценки состояния природных экосистем и степени их антропогенной трансформации.

В связи с этим важно внесение сведений о границах ООПТ в Единый государственный реестр недвижимости, а также развитие системы

кадастровых оценок редких и находящихся под угрозой исчезновения видов животных и растений. Перечисленные мероприятия позволят в полной мере обеспечить соблюдение режима особой охраны, поскольку накладывает ограничения на использование территории. Так, определение границ ООПТ позволит не допустить самовольного захвата земель, а также решить спорные вопросы, связанные со смежным землепользованием.

В рамках реализации Государственной программы необходимо выполнение мероприятий по определению собственников земельных участков, на которых расположены особо охраняемые природные территории регионального и местного значения.

Ежегодно в республике образуется более 1,2 млн тонн отходов, из них 1 класса опасности – более 48,0 тонн, 2 класса опасности – более 129,0 тонн, 3 класса опасности – более 119 414,0 тонн, 4 класса опасности – более 692 389,0 тонн, 5 класса опасности – более 388 797,0 тонн.

В качестве вторичных ресурсов на протяжении ряда лет используется всего около 10% от общего объема собранных отходов производства и потребления. В хозяйственный оборот вовлекаются только высоколиквидные и рентабельные отходы, главным образом лом и отходы черных и цветных металлов, высокосортные марки макулатуры, чистые текстильные и полимерные отходы.

Существующая в настоящее время в Республике Мордовия система обращения с отходами основана преимущественно на захоронении их на свалках (полигонах) ТКО или длительном хранении (складировании) на специализированных объектах.

Особую проблему представляют промышленные отходы. Совокупность опасных свойств, характерных для промышленных отходов (токсичность, пожаро- и взрывоопасность и др.), создает особый риск для здоровья населения и окружающей среды. Нежелание (или отсутствие возможностей) организаций вкладывать финансовые средства в создание замкнутых технологических циклов, в которых отходы, образующиеся в одном технологическом цикле, являются сырьем для другого, приводит к увеличению объемов размещения отходов на свалках (полигонах) ТКО. Несовершенство системы учета образования и движения отходов приводит к несанкционированному размещению токсичных промышленных отходов на свалках ТКО, берегах рек, водоемов, в пригородных лесах и т.д.

На территории Республики Мордовия располагается 22 объекта размещения (захоронения) отходов, из них внесены в государственный реестр объектов размещения отходов 14 объектов. Действующие полигоны и иные объекты размещения отходов не отвечают современным санитарно-эпидемиологическим и экологическим требованиям.

Важной проблемой охраны окружающей среды являются объемы накопленных отходов производства и потребления. Вместимость существующих свалок в основном исчерпана. Размещение отходов на необустроенных в соответствии с природоохранными требованиями свалках, а также стихийных несанкционированных свалках оказывает отрицательное

влияние на окружающую среду и ухудшает экологическую обстановку в республике.

Основными причинами сложившейся ситуации являются:

- накопленные проблемы предшествующих периодов – имеется значительное количество отходов, не утилизированных из-за отсутствия технологий переработки;
- отсутствие в достаточном количестве мощностей по обработке, переработке и утилизации отходов;
- значительный износ технической инфраструктуры, используемой на объектах конечного размещения отходов;
- отсутствие системы весового контроля поступающих отходов на объектах размещения, что затрудняет их учет и прогнозирование изменения объемов их образования.

На сегодняшний день основными характеристиками существующей системы обращения с ТКО являются:

- применение в качестве обезвреживания отходов их конечного размещения (захоронения) без предварительной обработки;
- недостаточно развитая инфраструктура по сбору вторичных материальных ресурсов (далее – ВМР);
- отсутствие современных полигонов для размещения ТКО, обустроенных с соблюдением экологических и санитарно-эпидемиологических требований;
- отсутствие развитой инфраструктуры по обработке, переработке и утилизации отходов производства и потребления;
- недостаточное участие малого и среднего бизнеса в вопросах сбора и переработки ВМР;
- низкая экологическая грамотность населения Республики Мордовия в вопросах обращения с отходами потребления.

Для решения задачи по снижению объемов размещаемых отходов производства и потребления необходимо создать на территории Республики Мордовия условия для отдельного сбора отходов, современную инфраструктуру по их обработке и вовлечению в хозяйственный оборот.

Обеспечить широкую информационную работу по повышению экологической грамотности населения.

Кроме того, необходимо проведение комплекса мероприятий по ликвидации накопленного экологического ущерба (рекультивации), направленного на восстановление окружающей среды, обеспечение благоприятной окружающей среды на нарушенных землях и земельных участках в целях дальнейшего использования таких земель и земельных участков в соответствии с целевым назначением и разрешенным использованием.

Основными направлениями рекультивации являются сельскохозяйственное, лесохозяйственное, рекреационное, строительное и природоохранное. Наиболее приемлемым является природоохранное направление, позволяющее разрешить вопрос улучшения экологической

обстановки, в т.ч. предотвратить негативное воздействие захороненных отходов на население и окружающую среду минимальными финансовыми затратами.

С начала деятельности регионального оператора по обращению с твердыми коммунальными отходами на территории Республики Мордовия прекращено размещение отходов потребления на 8 несанкционированных свалках, площадь которых более 2,0 га (Темниковская свалка ТКО площадью 2,5 га, Рузаевская свалка ТКО площадью 21,7 га, Ковылкинская свалка ТКО площадью 3,8 га, Зубово-Полянская свалка ТКО площадью 14,9 га, Атюрьевская свалка ТКО площадью 5,0 га, Краснослободская свалка ТКО площадью 3,5 га, Ельниковская свалка ТКО площадью 7,0 га, Кочкуровская свалка ТКО площадью 2,0 га), и выведено из эксплуатации 2 полигона ТКО (Торбеевский полигон ТБО площадью 2 га, Ичалковский полигон ТБО площадью 3,4 га). Общая площадь объектов накопленного вреда окружающей среде (далее – ОНВОС) составляет 65,8 гектара, объем размещенных отходов ориентировочно составляет 1 158,9 тысячи тонн.

Практически все ОНВОС расположены на землях муниципальных образований и подлежат ликвидации с последующей рекультивацией в кратчайшие сроки.

Сложившаяся ситуация по объектам ранее накопленного экологического вреда окружающей среде требует срочного решения, которое в связи со значительными финансовыми затратами можно осуществить только с поддержкой федеральных органов власти через участие в федеральном проекте «Чистая страна» национального проекта «Экология».

В Республике Мордовия разработан и утвержден паспорт регионального проекта «Чистая страна», целью которого является обеспечение в Республике Мордовия к 2024 году рекультивации несанкционированных свалок.

Кроме того, в целях решения поставленных задач и организации работ по включению мероприятий в федеральный проект «Чистая страна» необходима разработка проектно-сметной документации на рекультивацию.

Помимо экологических аспектов, проблема утилизации отходов имеет и экономическую сторону. Отходы производства и потребления, в том числе коммунальные отходы, являются источником вторичного сырья, их переработка может дать существенную экономию природных ресурсов.

Создание и развитие производств (установок) по сбору, утилизации и обезвреживанию отходов помогут решить и социальную проблему, обеспечив создание новых рабочих мест для жителей районов и городов республики.

В системе обращения с отходами определенное место занимают медицинские отходы, которые требуют особых методов утилизации, так как многие из них представляют опасность для здоровья человека и окружающей среды. Поэтому уничтожение отходов медицинских учреждений строго регламентируется и проводится централизованно, с использованием специальных технологий и оборудования.

Наибольшая часть медицинских отходов разных классов опасности из медучреждений собирается на полигонах твердых коммунальных отходов республики. После обеззараживания такие отходы не представляют опасности для здоровья человека, но вносят свой вклад в рост полигонов.

Разработано множество разнообразных вариантов утилизации медицинских отходов. Все они условно делятся на термические и альтернативные.

В настоящее время наиболее безопасным в экологическом и эпидемиологическом отношении является термическое обезвреживание опасных медицинских отходов, которое может осуществляться централизованным или децентрализованным способом.

Наиболее целесообразным является размещение малогабаритных установок по обезвреживанию медицинских отходов непосредственно в местах их образования на основании анализа объемов образования и структуры отходов.

При выборе основных направлений Государственной программы по стабилизации состояния окружающей среды, снижению уровня техногенного воздействия, обеспечению экологической безопасности учтены управленческо-правовые, социально-экономические, природно-ресурсные и экологические условия, сложившиеся в последние годы в республике.

Сложившаяся ситуация в Республике Мордовия в области обращения с отходами производства и потребления, в том числе с ТКО и медицинскими отходами, в условиях отсутствия программно-целевого метода характеризуется тенденцией к ее дальнейшему ухудшению.

Таким образом, необходимость разработки и реализации Государственной программы обусловлена следующими причинами:

социально-экономическая острота проблемы;

необходимость привлечения к решению исполнительных органов государственной власти Республики Мордовия, органов местного самоуправления и общественных институтов.

В сложившихся условиях без республиканской государственной поддержки субъекты экономики Республики Мордовия и муниципальные образования не в состоянии эффективно удовлетворить жизненную потребность в безопасности проживающего на их территории населения.

Применение программно-целевого метода позволит осуществить:

развитие и использование научного потенциала при исследовании причин возникновения критических природно-ресурсных и природоохранных проблем, а также формирование основ и приоритетных направлений профилактики происшествий, снижение тяжести их последствий;

координацию деятельности федеральных органов исполнительной власти, исполнительных органов государственной власти Республики Мордовия и органов местного самоуправления в области обращения с отходами производства и потребления, в том числе с ТКО, медицинскими отходами, и обеспечения экологической безопасности.

На территории Республики Мордовия имеется 460 скотомогильников и биотермических ям, в том числе 251 с сибиреязвенными захоронениями.

Все сибиреязвенные скотомогильники являются бесхозными. Только 151 из них отвечают требованиям безопасности. Остальные не огорожены глухим забором с въездными воротами, не оканавлены и представляют угрозу возникновения и распространения заразных болезней и, прежде всего, сибирской язвы.

Реализация мероприятия Государственной программы позволит обустроить охранные зоны бесхозных сибиреязвенных скотомогильников, предотвратить несанкционированную хозяйственную деятельность на их территориях и биологическое загрязнение окружающей среды, а также провести обустройство бесхозных сибиреязвенных скотомогильников.

В настоящее время остро стоит вопрос воспроизводства охотничьих видов животных (лось, кабан, марал, пятнистый олень, сибирская косуля, глухарь, заяц-беляк и другие) на территории закрепленных охотничьих угодий, охраны охотничьих ресурсов и устойчивое охотпользование.

Площадь охотничьих угодий Государственного бюджетного учреждения «Зубово-Полянское государственное опытное охотничье хозяйство» – 60977 гектаров, где преобладают лесные и сельскохозяйственные угодья, незначительная площадь водно-болотных угодий лимитирует один из наиболее массовых видов охоты – на водоплавающую дичь и одновременно повышает антропогенные нагрузки на имеющиеся реки и озера.

В перспективе лесистость территории охотничьих угодий будет увеличиваться, это положительно скажется на состоянии численности лесных видов охотфауны.

Несмотря на положительный рост численности охотничьих ресурсов на территории охотничьих угодий Государственного бюджетного учреждения «Зубово-Полянское государственное опытное охотничье хозяйство», есть еще много нерешенных проблем, в том числе:

изношена материально-техническая база учреждения, в результате качественно не проводятся биотехнические мероприятия, затруднено проведение охранных мероприятий против браконьерства;

охотпользование на устойчивой основе может ощутимо способствовать сохранению животных. Так, существенной причиной, серьезно сдерживающей увеличение поголовья многих ценных видов копытных животных, в том числе и редких, является высокая численность волка. Без принятия неотложных мер по регулированию численности этого хищника прогнозировать существенное увеличение численности диких копытных животных не представляется возможным.

Основными условиями дальнейшего увеличения численности охотничьих ресурсов, предоставления услуг в области охоты, проведения охранных мероприятий по охране охотничьих ресурсов является наличие высокопроходимого вида техники, содержание штата егерей и охотоведов.

Вместе с тем применение программно-целевого метода в решении



проблемы рационального использования природных ресурсов, охраны окружающей среды и повышения экологической безопасности сопряжено с определенными рисками. Неисполнение того или иного проекта влечет за собой невозможность комплексного решения определенной части Государственной программы. Так, в процессе реализации Государственной программы возможно выявление отклонений в достижении промежуточных результатов из-за несоответствия влияния отдельных мероприятий Государственной программы на ситуацию в сфере охраны окружающей среды, их ожидаемой эффективности, обусловленной использованием новых подходов к решению задач в области обеспечения экологической безопасности, а также недостаточной скоординированностью деятельности исполнителей Государственной программы на начальных стадиях ее реализации.

В целях управления указанными рисками в процессе реализации Государственной программы предусматривается:

создание эффективной системы управления на основе четкого распределения функций, полномочий и ответственности основных исполнителей Государственной программы;

мониторинг выполнения Государственной программы, регулярный анализ и при необходимости ежегодная корректировка индикаторов и показателей, а также мероприятий Государственной программы;

перераспределение объемов финансирования в зависимости от динамики и темпов достижения поставленных целей, изменений во внешней среде.

### **Прогноз развития охраны окружающей среды и повышение экологической безопасности Республики Мордовия**

Охрана окружающей среды и повышение экологической безопасности республики является одним из приоритетных направлений социально-экономической политики Правительства Республики Мордовия в рассматриваемой перспективе. Создание предпосылок для повышения эффективности использования природных ресурсов, повышения экологической культуры населения является важной задачей, для решения которой необходим программный метод.

Динамика развития системы охраны окружающей среды на период реализации Государственной программы будет формироваться под воздействием принятых в последние годы мер по улучшению экологической обстановки республики. В то же время сохраняется сложная макроэкономическая обстановка в связи с последствиями кризиса, что усиливает вероятность реализации рисков для развития системы охраны окружающей среды.

В прогнозном периоде наметятся следующие значимые тенденции:

увеличение мероприятий на повышение экологического образования и воспитания населения республики;

снижение техногенной нагрузки на окружающую среду Республики Мордовия;

увеличение количества обустроенных бесхозных сибирезвенных скотомогильников;

увеличение численности охотничьих животных;

круглогодичное предоставление услуг в охотничьем хозяйстве;

внесение сведений о границах ООПТ в Единый государственный реестр недвижимости;

увеличение доли твердых коммунальных отходов, направленных на обработку, в общем объеме образованных твердых коммунальных отходов;

увеличение доли твердых коммунальных отходов, направленных на утилизацию, в общем объеме образованных твердых коммунальных отходов;

уменьшение доли импорта оборудования для обработки и утилизации твердых коммунальных отходов;

увеличение количества мест (площадок) накопления (в том числе раздельного) на территории муниципального образования;

увеличение количества контейнеров и/или бункеров для накопления твердых коммунальных отходов на территории муниципального образования;

предотвращение загрязнения окружающей среды отходами производства и потребления, в том числе медицинскими отходами.

Прогноз реализации Государственной программы основывается на достижении уровней ее основных показателей (индикаторов), а также частных индикаторов по соответствующим подпрограммам, включенным в Государственную программу.

## **Раздел 2. Приоритеты государственной политики в сфере реализации Государственной программы, цели, задачи и показатели (индикаторы) реализации Государственной программы, а также основные ожидаемые результаты и сроки ее реализации, обобщенная характеристика мер правового регулирования**

Государственная программа базируется на положениях Федерального закона от 10 января 2002 г. № 7-ФЗ «Об охране окружающей среды», Федерального закона от 14 марта 1995 г. № 33-ФЗ «Об особо охраняемых природных территориях», Федерального закона от 23 ноября 1995 г. № 174-ФЗ «Об экологической экспертизе», Федерального закона от 24 июня 1998 г. № 89-ФЗ «Об отходах производства и потребления», Стратегии социально-экономического развития Приволжского федерального округа на период до 2020 года, Стратегии социально-экономического развития Республики Мордовия до 2025 года.

Приоритетами государственной политики в сфере реализации Государственной программы являются:

увеличение количества проводимых экологических мероприятий, направленных на повышение уровня экологической культуры, воспитание и

просвещение населения республики, бережное отношение к природе родного края;

осуществление мер по охране и воспроизводству природных ресурсов как компонентов окружающей среды;

стабилизация экологической обстановки в республике и ее улучшение;

развитие сети особо охраняемых природных территорий и территорий с уникальными природными ресурсами и условиями, сохранение биологического разнообразия;

совершенствование системы государственного регулирования природопользования, охраны окружающей среды и экологической безопасности;

формирование государственной системы комплексного мониторинга природных ресурсов и состояния окружающей среды;

увеличение доли твердых коммунальных отходов, направленных на обработку, в общем объеме образованных твердых коммунальных отходов;

увеличение доли твердых коммунальных отходов, направленных на утилизацию, в общем объеме образованных твердых коммунальных отходов;

уменьшение доли импорта оборудования для обработки и утилизации твердых коммунальных отходов;

увеличение количества мест (площадок) накопления (в том числе раздельного) на территории муниципального образования;

увеличение количества контейнеров и/или бункеров для накопления твердых коммунальных отходов на территории муниципального образования;

увеличение доли населения, охваченного услугой по обращению с твердыми коммунальными отходами;

предотвращение загрязнения окружающей среды отходами производства и потребления, в том числе медицинскими отходами;

осуществление биотехнических мероприятий, направленных на увеличение численности охотничьих животных и искусственного дичеразведения, вселение новых видов, обеспечивающих более полное использование кормовой емкости угодий и повышение их продуктивности.

Целями Государственной программы являются:

увеличение количества проводимых экологических мероприятий, направленных на укрепление и развитие образовательных и воспитательных функций в образовательных организациях, расширение состава субъектов экологического воспитания, координация их усилий, развитие взаимодействия семьи и образовательных организаций на территории Республики Мордовия;

предотвращение негативного воздействия техногенных факторов на население, окружающую природную среду и обеспечение экологической безопасности республики;

сбалансированное развитие природных комплексов Республики Мордовия, сохранение их биоразнообразия;

сохранение и воспроизводство охотничьих животных;

определение стратегических направлений политики Республики Мордовия на ближайшую перспективу по стабилизации экологической обстановки;

предотвращение загрязнения окружающей среды отходами производства и потребления, в том числе медицинскими отходами.

Достижение поставленных целей позволит республике значительно улучшить состояние окружающей среды, приблизиться к уровню экологической безопасности, соответствующему нормативным показателям, снизить возможность возникновения чрезвычайных ситуаций техногенного характера и, следовательно, уменьшить социально-экономическую и экологическую остроту проблемы.

Условиями достижения целей Государственной программы является решение задач в следующих сферах деятельности:

развитие экологического образования и воспитания;

развитие сети ООПТ и территорий с уникальными природными ресурсами и условиями, сохранение биологического разнообразия;

создание современной инфраструктуры по сбору, обработке, утилизации и размещению ТКО на всей территории Республики Мордовия;

осуществление мер по охране и воспроизводству природных ресурсов как компонентов окружающей среды;

совершенствование системы государственного регулирования природопользования, охраны окружающей среды и экологической безопасности;

предотвращение загрязнения окружающей среды отходами производства и потребления, в том числе медицинскими отходами;

осуществление биотехнических мероприятий, направленных на увеличение численности охотничьих животных и искусственного дичеразведения, вселение новых видов, обеспечивающих более полное использование кормовой емкости угодий и повышение их продуктивности.

Показатели (индикаторы) реализации Государственной программы оцениваются в целом для Государственной программы и по каждой из подпрограмм Государственной программы.

Эти показатели (индикаторы) предназначены для оценки наиболее существенных результатов реализации Государственной программы, включенных в нее подпрограмм.

К общим показателям (индикаторам) Государственной программы относятся:

увеличение количества проводимых экологических мероприятий, направленных на экологическое воспитание и просвещение населения, повышение уровня экологической культуры, до 30;

увеличение количества обустроенных бесхозных сибирезвенных скотомогильников до 251;

внесение сведений в ЕГРН по 91 ООПТ регионального значения;

доля твердых коммунальных отходов, направленных на утилизацию, в общем объеме образованных твердых коммунальных отходов – 5%;

доля твердых коммунальных отходов, направленных на обработку, в общем объеме образованных твердых коммунальных отходов – 32%;

доля импорта оборудования для обработки и утилизации твердых коммунальных отходов – 30%;

разработка электронной модели Территориальной схемы в области обращения с отходами, в том числе твердыми коммунальными отходами, Республики Мордовия – 1 ед.;

количество мест (площадок) накопления (в том числе отдельного) твердых коммунальных отходов, подлежащих созданию (обустройству) на территории муниципального образования в текущем году, к количеству ранее созданных – 5388 шт.;

количество контейнеров и/или бункеров для накопления твердых коммунальных отходов на территории муниципального образования в текущем году, к количеству ранее установленных – 9752 шт.;

доля населения, охваченного услугой по обращению с твердыми коммунальными отходами – 90%;

увеличение численности охотничьих животных, в том числе:

олень благородный до 98 голов;

олень пятнистый до 24 голов;

лось до 140 голов;

круглогодичное предоставление услуг в охотничьем хозяйстве – 90%.

Прогнозные значения показателей (индикаторов) достижения целей и решения задач Государственной программы приведены в приложении 1.

В результате реализации Государственной программы будет обеспечено достижение установленных целей и задач по большинству основных показателей:

увеличение количества проводимых экологических мероприятий, направленных на экологическое воспитание и просвещение населения, повышение уровня экологической культуры, до 30;

увеличение количества обустроенных бесхозяйных сибирезвенных скотомогильников до 251;

внесение сведений в ЕГРН по 91 ООПТ регионального значения;

доля твердых коммунальных отходов, направленных на утилизацию, в общем объеме образованных твердых коммунальных отходов – 5%;

доля твердых коммунальных отходов, направленных на обработку, в общем объеме образованных твердых коммунальных отходов – 32%;

доля импорта оборудования для обработки и утилизации твердых коммунальных отходов – 30%;

увеличение численности охотничьих животных, в том числе:

олень благородный до 98 голов;

олень пятнистый до 24 голов;

лось до 140 голов;

круглогодичное предоставление услуг в охотничьем хозяйстве – 90%.

Срок реализации Государственной программы: 2014 – 2024 годы.

Сведения об основных мерах правового регулирования в сфере

реализации Государственной программы приведены в приложении 3.

### **Раздел 3. Обобщенная характеристика основных мероприятий и мероприятий регионального проекта подпрограмм Государственной программы, прогноз сводных показателей государственных заданий по этапам реализации Государственной программы**

Подпрограммы и включенные в них мероприятия представляют в совокупности комплекс взаимосвязанных мер, направленных на достижение целей Государственной программы, а также на решение наиболее важных текущих и перспективных задач, обеспечивающих охрану окружающей среды и повышение экологической безопасности.

Подпрограмма 1 «Мероприятия в области экологического образования и воспитания населения Республики Мордовия»

В рамках реализации подпрограммы предусматривается реализация следующих мероприятий:

основное мероприятие 1.1 «Проведение конкурсов, слетов, научно-практических конференций и иных мероприятий экологического направления»;

основное мероприятие 1.2 «Издание литературы экологической направленности»;

основное мероприятие 1.3 «Освещение в средствах массовой информации рекламы социально-экологической направленности».

Индикатором реализации мероприятий подпрограммы является увеличение количества проведенных мероприятий, направленных на повышение экологического образования и воспитания населения Республики Мордовия, до 30.

Подпрограмма 2 «Мероприятия в области охраны окружающей среды и повышения экологической безопасности Республики Мордовия»

В рамках реализации подпрограммы предусматривается реализация следующих мероприятий:

основное мероприятие 2.1 «Тампонирование бесхозных водонапорных скважин»;

основное мероприятие 2.2 «Мониторинг состояния окружающей среды; оказание услуг по поставке специализированной информации в области гидрометеорологии и мониторингу окружающей среды, оказание услуг по инженерно-геологической съемке, оказание услуг по предоставлению информационно-аналитических материалов по геологии и недропользованию»;

основное мероприятие 2.3 «Организация и проведение государственной экологической экспертизы»;

основное мероприятие 2.4 «Проведение работ по инвентаризации особо охраняемых природных территорий регионального значения, а также по подготовке графического описания местоположения границ особо охраняемых природных территорий регионального значения, перечня

координат характерных точек этих границ в системе координат, используемой для ведения Единого государственного реестра недвижимости»;

основное мероприятие 2.5 «Обустройство охранных зон существующих бесхозных сибирезвенных скотомогильников и консервация недействующих бесхозных сибирезвенных скотомогильников».

Индикаторами реализации мероприятий подпрограммы являются: увеличение количества обустроенных бесхозных сибирезвенных скотомогильников до 251;

внесение сведений в ЕГРН по 91 ООПТ регионального значения.

Подпрограмма 3 «Обращение с твердыми коммунальными отходами в Республике Мордовия»

В рамках реализации подпрограммы предусматривается реализация следующих основных мероприятий и мероприятий региональных проектов «Комплексная система обращения с отходами», «Чистая страна»:

основное мероприятие 3.1 «Выполнение научно-исследовательских работ по формированию проекта «Создание региональной системы управления твердыми коммунальными (бытовыми) и иными отходами потребления на территории Республики Мордовия»;

основное мероприятие 3.2 «Строительство линии компостирования органических отходов»;

основное мероприятие 3.3 «Строительство завода глубокой переработки отходов с производством альтернативного топлива»;

региональный проект 3.1 «Комплексная система обращения с отходами»:

мероприятие 3.1.1 «Ввод в промышленную эксплуатацию мощностей по обработке ТКО – приобретение мобильного оборудования по обработке крупногабаритных отходов»;

мероприятие 3.1.2 «Ввод в промышленную эксплуатацию мощностей по утилизации ТКО»;

мероприятие 3.1.3 «Актуализация (корректировка) Территориальной схемы в области обращения с отходами, в том числе твердыми коммунальными отходами, Республики Мордовия с созданием и внедрением ГИС «Электронная модель Территориальной схемы в области обращения с отходами, в том числе твердыми коммунальными отходами, Республики Мордовия»;

мероприятие 3.1.4 «Выполнение научно-исследовательских работ: разработка нормативов накопления твердых коммунальных отходов на территории Республики Мордовия»;

мероприятие 3.1.5 «Создание (обустройство) мест (площадок) накопления (в том числе раздельного накопления) твердых коммунальных отходов и приобретение контейнеров и/или бункеров для накопления твердых коммунальных отходов»;

мероприятие 3.1.6 «Обеспечение непрерывной деятельности по

оказанию коммунальной услуги по обращению с твердыми коммунальными отходами»;

региональный проект 3.2 «Чистая страна»:

мероприятие 3.2.1 «Разработка проектно-сметной документации на рекультивацию объектов накопленного экологического вреда окружающей среде»;

мероприятие 3.2.2 «Ликвидация несанкционированных свалок и наиболее опасных объектов накопленного экологического вреда окружающей среде на территории Республики Мордовия».

Индикаторами реализации мероприятий подпрограммы являются:

доля твердых коммунальных отходов, направленных на утилизацию, в общем объеме образованных твердых коммунальных отходов – 5%;

доля твердых коммунальных отходов, направленных на обработку, в общем объеме образованных твердых коммунальных отходов – 32%;

доля импорта оборудования для обработки и утилизации твердых коммунальных отходов – 30%;

количество мест (площадок) накопления (в том числе отдельного) твердых коммунальных отходов, подлежащих созданию (обустройству) на территории муниципального образования в текущем году, к количеству ранее созданных – 5388 шт.;

количество контейнеров и/или бункеров для накопления твердых коммунальных отходов на территории муниципального образования в текущем году, к количеству ранее установленных – 9752 шт.;

доля населения, охваченного услугой по обращению с твердыми коммунальными отходами – 90%;

разработка электронной модели Территориальной схемы в области обращения с отходами, в том числе твердыми коммунальными отходами, Республики Мордовия – 1 ед.

Подпрограмма 4 «Сохранение охотничьих ресурсов и развитие охотхозяйственной деятельности на территории охотничьих угодий Государственного бюджетного учреждения «Зубово-Полянское государственное опытное охотничье хозяйство» в Республике Мордовия».

В рамках реализации подпрограммы предусматривается реализация следующего мероприятия:

основное мероприятие 4.1 «Обеспечение сохранения и воспроизводства охотничьих ресурсов в государственных опытных охотничьих хозяйствах».

Индикаторами реализации мероприятий подпрограммы являются:

увеличение численности охотничьих животных, в том числе:

олень благородный до 98 голов;

олень пятнистый до 24 голов;

лось до 140 голов;

круглогодичное предоставление услуг в охотничьем хозяйстве – 90%.

Подпрограмма 5 «Обеспечение реализации Государственной программы Республики Мордовия «Охрана окружающей среды и повышение



экологической безопасности».

В рамках реализации подпрограммы предусматривается реализация следующего мероприятия:

основное мероприятие 5.1 «Обеспечение функций аппарата Министерства лесного, охотничьего хозяйства и природопользования Республики Мордовия».

Подпрограмма 6 «Мероприятия по организации и осуществлению охраны и воспроизводства объектов животного мира и среды их обитания».

В рамках реализации подпрограммы предусматривается реализация следующих мероприятий:

основное мероприятие 6.1 «Организация, регулирование и охрана водных биологических ресурсов»;

основное мероприятие 6.2 «Охрана и использование объектов животного мира (за исключением отнесенных к объектам охоты, а также водных биологических ресурсов)»;

основное мероприятие 6.3 «Охрана и использование охотничьих ресурсов (за исключением полномочий Российской Федерации по федеральному государственному охотничьему надзору, выдаче разрешений на добычу охотничьих ресурсов и заключению охотхозяйственных соглашений)».

Подпрограмма 7 «Обращение с отходами производства и потребления, в том числе с медицинскими отходами в Республике Мордовия».

В рамках реализации подпрограммы предусматривается реализация следующих мероприятий:

основное мероприятие 7.1 «Установка утилизаторов медицинских отходов»;

основное мероприятие 7.2 «Строительство прачечных комплексов с отделениями дезинфекции и утилизации медицинских отходов».

Индикаторами реализации мероприятий подпрограммы являются:

число установленных утилизаторов медицинских отходов, количество.

Перечень основных мероприятий Государственной программы приведен в приложении 2.

#### **Раздел 4. Характеристика мер государственного и правового регулирования Государственной программы**

Основные меры правового регулирования направлены на эффективную реализацию мероприятий Государственной программы. Предусматривается принятие в установленном порядке либо внесение изменений в действующие нормативные правовые акты Республики Мордовия.

Основные меры правового регулирования направлены на достижение цели и конечных результатов Государственной программы с обоснованием основных положений и сроков принятия необходимых нормативных правовых актов, приведенных в приложении 3.

**Раздел 5. Обоснование выделения подпрограмм, обоснование объема финансовых ресурсов, необходимых для реализации Государственной программы, риски реализации Государственной программы и меры по управлению этими рисками, механизм реализации Государственной программы, методика оценки эффективности реализации Государственной программы**

Структура и перечень подпрограмм соответствует принципам охраны окружающей среды и повышения экологической безопасности Республики Мордовия.

Состав подпрограмм рассчитан на повышение экологического образования и воспитания населения республики, охрану окружающей среды и повышение экологической безопасности Республики Мордовия, а также на увеличение численности охотничьих животных, круглогодичное предоставление услуг в охотничьем хозяйстве, минимизацию нарушений в области охоты.

Объемы финансового обеспечения Государственной программы\* составляют 1938399,5 тыс. рублей, в том числе по годам:

2014 год – 40464,7 тыс. рублей;  
 2015 год – 48509,0 тыс. рублей;  
 2016 год – 41588,8 тыс. рублей;  
 2017 год – 33124,6 тыс. рублей;  
 2018 год – 78375,2 тыс. рублей;  
 2019 год – 68071,9 тыс. рублей;  
 2020 год – 107671,5 тыс. рублей;  
 2021 год – 40008,9 тыс. рублей;  
 2022 год – 36584,9 тыс. рублей;  
 2023 год – 332000,0 тыс. рублей;  
 2024 год – 1112000,0 тыс. рублей, в том числе:

объем финансирования за счет средств федерального бюджета – 188283,3 тыс. рублей, в том числе по годам:

2014 год – 5563,2 тыс. рублей;  
 2015 год – 4340,3 тыс. рублей;  
 2016 год – 7080,3 тыс. рублей;  
 2017 год – 8084,8 тыс. рублей;  
 2018 год – 33066,5 тыс. рублей;  
 2019 год – 7778,9 тыс. рублей;  
 2020 год – 36939,0 тыс. рублей;  
 2021 год – 8306,9 тыс. рублей;  
 2022 год – 8523,4 тыс. рублей;  
 2023 год – 34300,0 тыс. рублей;  
 2024 год – 34300,0 тыс. рублей,

объем финансирования за счет средств республиканского бюджета Республики Мордовия – 414487,6 тыс. рублей, в том числе по годам:

2014 год – 34901,5 тыс. рублей;

2015 год – 44168,7 тыс. рублей;  
2016 год – 34508,5 тыс. рублей;  
2017 год – 25039,8 тыс. рублей;  
2018 год – 45308,7 тыс. рублей;  
2019 год – 59024,8 тыс. рублей;  
2020 год – 66372,1 тыс. рублей;  
2021 год – 31702,0 тыс. рублей;  
2022 год – 28061,5 тыс. рублей;  
2023 год – 32700,0 тыс. рублей;  
2024 год – 12700,0 тыс. рублей,

объем финансирования за счет средств бюджетов муниципальных образований – 5628,6 тыс. рублей, в том числе по годам:

2014 год – 0,0 тыс. рублей;  
2015 год – 0,0 тыс. рублей;  
2016 год – 0,0 тыс. рублей;  
2017 год – 0,0 тыс. рублей;  
2018 год – 0,0 тыс. рублей;  
2019 год – 1268,2 тыс. рублей;  
2020 год – 4360,4 тыс. рублей;  
2021 год – 0,0 тыс. рублей;  
2022 год – 0,0 тыс. рублей;  
2023 год – 0,0 тыс. рублей;  
2024 год – 0,0 тыс. рублей,

объем финансирования за счет средств внебюджетных источников – 1330000,0 тыс. рублей, в том числе по годам:

2014 год – 0,0 тыс. рублей;  
2015 год – 0,0 тыс. рублей;  
2016 год – 0,0 тыс. рублей;  
2017 год – 0,0 тыс. рублей;  
2018 год – 0,0 тыс. рублей;  
2019 год – 0,0 тыс. рублей;  
2020 год – 0,0 тыс. рублей;  
2021 год – 0,0 тыс. рублей;  
2022 год – 0,0 тыс. рублей;  
2023 год – 265000,0 тыс. рублей;  
2024 год – 1065000,0 тыс. рублей.

Ресурсное обеспечение реализации Государственной программы за счет средств федерального бюджета, республиканского бюджета Республики Мордовия и внебюджетных средств приведено в приложениях 4, 5.

Ресурсное обеспечение Государственной программы подлежит ежегодному уточнению в соответствии с законом Республики Мордовия о республиканском бюджете Республики Мордовия на соответствующие годы.

При реализации Государственной программы осуществляются меры, направленные на снижение последствий рисков и повышение уровня гарантированности достижения предусмотренных в ней конечных

результатов.

Основными рисками при реализации мероприятий Государственной программы являются нормативные, рыночные, финансовые, экономические и управленческие риски.

Нормативные риски. Реализация мероприятий Государственной программы зависит от состояния нормативной правовой базы, регулирующей требования охраны окружающей среды и повышения экологической безопасности Республики Мордовия.

Реализация мероприятий Государственной программы осуществляется с привлечением средств республиканского, местных бюджетов и внебюджетных средств. В соответствии с установленными нормами изменение объемов долевого участия республиканского, местного бюджетов, внебюджетных средств требует изменение объемов софинансирования бюджетов всех уровней и изменение сроков реализации мероприятий, что может снизить эффективность реализации Государственной программы при условии сохранения объемов бюджетных ассигнований.

Рыночные риски обусловлены влиянием макроэкономической ситуации на уровень рыночных цен, что может отразиться на запланированных объемах бюджетных ассигнований. Управление рыночными рисками осуществляется заказчиками в рамках процедур проведения торгов (аукционов) на размещение заказов на поставки товаров (работ, услуг) для муниципальных нужд. Возможными рисками в ходе реализации Государственной программы могут стать повышение стоимости работ, связанное с инфляционными процессами в экономике, сокращением объемов финансирования из республиканского, местного бюджетов, внебюджетных средств, а также нарушения выполнения исполнителями обязательств по заключенным контрактам, выявленных в результате проверок хода выполнения работ в рамках реализации природоохранных мероприятий. Минимизация риска невыполнения условий контракта, заключенного по результатам проведенных торгов, производителем работ, заключается в контроле достоверности документов, подтверждающих фактические объемы произведенных затрат, распорядителем средств республиканского бюджета Республики Мордовия.

Финансовые риски связаны с возможностью нецелевого и (или) неэффективного использования бюджетных средств в ходе реализации мероприятий Государственной программы. В качестве меры по управлению риском предлагается осуществление мероприятий финансового контроля.

Экономические риски обусловлены необходимостью долгосрочного прогнозирования социально-экономического развития и финансового планирования, а также высокой степенью зависимости реализации Государственной программы от привлечения средств из бюджетов всех уровней. Следствием данных рисков может стать сокращение ресурсного обеспечения Государственной программы. Гарантией реализации Государственной программы является бюджетная обеспеченность основных мероприятий Государственной программы. Для управления риском при

необходимости будут уточняться перечень и сроки реализации мероприятий Государственной программы.

Управление рисками реализации Государственной программы будет осуществляться на основе:

выработки прогнозов, решений и рекомендаций в сфере охраны окружающей среды и повышения экологической безопасности Республики Мордовия;

подготовки и представления ежегодно в Правительство Республики Мордовия отчета о ходе и результатах реализации Государственной программы, который при необходимости может содержать предложения о корректировке Государственной программы.

Механизм реализации Государственной программы базируется на принципах партнерства исполнительных органов государственной власти Республики Мордовия, органов местного самоуправления и организаций, в том числе общественных, а также четкого разграничения полномочий и ответственности всех исполнителей Государственной программы.

Мероприятия, включаемые в Государственную программу, формируются Министерством лесного, охотничьего хозяйства и природопользования Республики Мордовия при участии заинтересованных исполнительных органов государственной власти Республики Мордовия.

Средства республиканского бюджета Республики Мордовия, внебюджетные средства, выделяемые на реализацию мероприятий, предусмотренных Государственной программой, предполагается направить на решение следующих задач:

развитие экологического образования и воспитания;

предотвращение загрязнения артезианских и поверхностных вод;

развитие сети особо охраняемых природных территорий и территорий с уникальными природными ресурсами и условиями, сохранение биологического разнообразия;

осуществление мер по охране и воспроизводству природных ресурсов как компонентов окружающей среды;

совершенствование системы государственного регулирования природопользования, охраны окружающей среды и экологической безопасности;

формирование государственной системы комплексного мониторинга природных ресурсов и состояния окружающей среды;

создание современной инфраструктуры по сбору, переработке и утилизации отходов производства и потребления, в том числе ТКО и медицинскими отходами, на всей территории Республики Мордовия;

стабилизация экологической обстановки в республике и ее улучшение;

осуществление биотехнических мероприятий, направленных на увеличение численности охотничьих животных.

Финансирование мероприятий из бюджетов всех уровней будет осуществляться при условии включения мероприятий и подлежит ежегодному уточнению из возможностей соответствующих бюджетов с

корректировкой программных мероприятий.

Министерство лесного, охотничьего хозяйства и природопользования Республики Мордовия совместно с заинтересованными исполнительными органами государственной власти Республики Мордовия в ходе выполнения Государственной программы:

осуществляет подготовку и реализацию мероприятий Государственной программы;

обеспечивает в пределах своих полномочий разработку нормативных правовых актов, необходимых для выполнения Государственной программы;

несет ответственность за своевременную и качественную реализацию мероприятий Государственной программы и достижение ее результатов;

организует текущее управление и обеспечивает эффективное использование средств, выделяемых на реализацию Государственной программы;

анализирует эффективность использования в ходе реализации Государственной программы средств бюджетов всех уровней;

организует мониторинг хода реализации Государственной программы и достижения ее целевых индикаторов.

Эффективность реализации Государственной программы в целом оценивается исходя из достижения уровня по каждому из основных показателей (индикаторов) как по годам и отношению к предыдущему году, так и нарастающим итогом к базовому году.

Стоимостные показатели рассчитываются, как правило, в сопоставимых ценах соответствующего года, которые являются базой для расчета динамики и темпов их изменения по сравнению с предыдущим годом или иным периодом.

Показатели подпрограмм предполагают оценку интегрированного эффекта от реализации основных мероприятий.

Министерство лесного, охотничьего хозяйства и природопользования Республики Мордовия ежегодно обобщает и анализирует статистическую и ведомственную отчетность по использованию бюджетных средств и реализации других показателей Государственной программы для представления информации в Министерство экономики, торговли и предпринимательства Республики Мордовия и Министерство финансов Республики Мордовия, размещает эту информацию на сайте Министерства лесного, охотничьего хозяйства и природопользования Республики Мордовия.

Оценка эффективности выполнения показателей Государственной программы производится на основе информации ежеквартального мониторинга выполнения соответствующих индикаторов и количественных показателей.

Министерство лесного, охотничьего хозяйства и природопользования Республики Мордовия ежегодно в срок до 1 марта готовит отчет о ходе реализации и оценке эффективности реализации Государственной программы (далее – годовой отчет) и представляет в Министерство

экономики, торговли и предпринимательства Республики Мордовия и Министерство финансов Республики Мордовия.

В годовом отчете дается оценка хода реализации Государственной программы в целом, по ее подпрограммам за прошедший год, а по наиболее значимым показателям (индикаторам) – нарастающим итогом. По каждой подпрограмме анализируется выполнение намеченных задач, достижение предусмотренных в них показателей (индикаторов), эффективность использования бюджетных средств.

Оценка эффективности реализации Государственной программы проводится на основе оценки:

степени достижения целей и решения задач Государственной программы путем сопоставления фактически достигнутых значений индикаторов Государственной программы и их плановых значений, приведенных в приложении 1 к Государственной программе;

степени соответствия запланированному уровню затрат и эффективности использования средств республиканского бюджета Республики Мордовия и иных источников ресурсного обеспечения Государственной программы путем сопоставления плановых и фактических объемов финансирования подпрограмм и мероприятий Государственной программы, представленных в приложениях 4, 5 к Государственной программе, по каждому источнику ресурсного обеспечения.

Степень достижения целей (решения задач) Государственной программы (Сд) определяется по формуле:

$$\text{Сд} = \text{Зф} / \text{Зп} \times 100\%, \text{ где:}$$

Зф – фактическое значение индикатора (показателя) Государственной программы;

Зп – плановое значение индикатора (показателя) Государственной программы (для индикаторов (показателей), желаемой тенденцией развития которых является рост значений).

Уровень финансирования реализации мероприятий Государственной программы (Уф) определяется по формуле:

$$\text{Уф} = \text{Фф} / \text{Фп} \times 100\%, \text{ где:}$$

Фф – фактический объем финансовых ресурсов, направленный на реализацию мероприятий Государственной программы;

Фп – плановый объем финансовых ресурсов на соответствующий отчетный период.

До начала очередного года реализации Государственной программы Министерство лесного, охотничьего хозяйства и природопользования Республики Мордовия по каждому показателю (индикатору) реализации Государственной программы (подпрограммы) устанавливает интервалы значений показателя, при которых реализация Государственной программы

характеризуется:

- высоким уровнем эффективности;
- удовлетворительным уровнем эффективности;
- неудовлетворительным уровнем эффективности.

Нижняя граница интервала значений показателя для отнесения Государственной программы к высокому уровню эффективности не может быть ниже 95% планового значения показателя на соответствующий год. Нижняя граница интервала значений показателя для отнесения Государственной программы к удовлетворительному уровню эффективности не может быть ниже 75% планового значения показателя на соответствующий год.

Оценка эффективности реализации Государственной программы проводится ответственным исполнителем ежегодно, до 1 марта года, следующего за отчетным.

Государственная программа считается реализуемой с высоким уровнем эффективности в следующих случаях:

- значения 95% и более показателей Государственной программы и ее подпрограмм входят в установленный интервал значений для отнесения Государственной программы к высокому уровню эффективности;
- не менее 95% мероприятий, запланированных на отчетный год, выполнены в полном объеме.

Государственная программа считается реализуемой с удовлетворительным уровнем эффективности в следующих случаях:

- значения 80% и более показателей Государственной программы и ее подпрограмм входят в установленный интервал значений для отнесения Государственной программы к высокому уровню эффективности;
- не менее 80% мероприятий, запланированных на отчетный год, выполнены в полном объеме.

Если реализация Государственной программы не отвечает указанным критериям, то уровень эффективности ее реализации признается неудовлетворительным.



## Подпрограмма 1

«Мероприятия в области экологического образования и воспитания населения Республики Мордовия»

### Паспорт

подпрограммы 1 «Мероприятия в области экологического образования и воспитания населения Республики Мордовия»

<b>Наименование подпрограммы</b>	– Мероприятия в области экологического образования и воспитания населения Республики Мордовия (далее – подпрограмма)
<b>Ответственный исполнитель подпрограммы</b>	– Министерство лесного, охотничьего хозяйства и природопользования Республики Мордовия
<b>Цели подпрограммы</b>	– увеличение количества проводимых экологических мероприятий, направленных на укрепление и развитие образовательных и воспитательных функций в образовательных организациях, расширение состава субъектов экологического воспитания, координация их усилий, развитие взаимодействия семьи и образовательных организаций на территории Республики Мордовия, привитие бережного отношения к природе родного края
<b>Задачи подпрограммы</b>	– воспитание в человеке бережного отношения к природе, формирование чувства личной ответственности за состояние окружающей среды
<b>Целевые индикаторы и показатели подпрограммы</b>	– увеличение количества проведенных мероприятий, направленных на повышение экологического образования и воспитания населения Республики Мордовия, до 30
<b>Срок реализации подпрограммы</b>	– 2014 – 2024 годы
<b>Объемы финансового обеспечения подпрограммы</b>	– объемы финансового обеспечения подпрограммы* составляют 6510,1 тыс. рублей, в том числе по годам: 2014 год – 627,0 тыс. рублей; 2015 год – 1236,2 тыс. рублей;

2016 год – 69,3 тыс. рублей;  
 2017 год – 753,0 тыс. рублей;  
 2018 год – 199,4 тыс. рублей;  
 2019 год – 54,4 тыс. рублей;  
 2020 год – 0,0 тыс. рублей;  
 2021 год – 735,4 тыс. рублей;  
 2022 год – 2835,4 тыс. рублей;  
 2023 год – 0,0 тыс. рублей;  
 2024 год – 0,0 тыс. рублей

**Ожидаемые результаты реализации подпрограммы** – повышение экологического воспитания и просвещения населения, повышение уровня экологической культуры

\* Финансирование бюджетов всех уровней носит прогнозный характер.

**Раздел 1. Сфера реализации подпрограммы, основные проблемы, оценка последствий инерционного развития и прогноз ее развития, приоритеты государственной политики в сфере реализации подпрограммы, цели, задачи и показатели (индикаторы) реализации подпрограммы, основные ожидаемые конечные результаты подпрограммы, сроки ее реализации**

Государственная стратегия Республики Мордовия в области экологической безопасности включает и стратегию экологического образования, воспитания и просвещения, поскольку устойчивое эколого-экономическое развитие невозможно без создания эффективно действующей системы экологического образования, воспитания и просвещения населения. Экологическое образование становится фактором, обеспечивающим развитие народного хозяйства, и должно рассматриваться в качестве основы для обеспечения нового образа жизни, находящегося в гармонии с окружающей средой.

Ежегодно работу по экологическому образованию, воспитанию и просвещению ведут Министерство лесного, охотничьего хозяйства и природопользования Республики Мордовия, Министерство образования Республики Мордовия, администрации муниципальных районов в Республике Мордовия и городского округа Саранск, образовательные организации высшего образования, общественные экологические организации по многим направлениям.

Кроме того, на всех уровнях осуществляется эколого-просветительская деятельность, ведущую роль в которой играют учреждения культуры (библиотеки, дома культуры, центры досуга), средства массовой информации и общественные организации с их основной задачей – воспитание в человеке бережного отношения к природе, формирование чувства личной ответственности за состояние окружающей среды.

Важное значение для воспитания активной жизненной позиции и экологической ответственности подрастающего поколения во всех сферах будущей профессиональной деятельности имеют научно-методическое обеспечение республиканской сети непрерывного экологического образования и экологической информации; подготовка программ и совершенствование системы, рационального природопользования, безопасности жизнедеятельности и защиты в чрезвычайных экологических ситуациях; разработка и внедрение инновационных методов обучения на уровне передовых научно-технических достижений.

Приоритетами государственной политики в сфере реализации подпрограммы являются увеличение количества проводимых экологических мероприятий, направленных на повышение уровня экологической культуры, воспитание и просвещение населения республики, бережное отношение к природе родного края.

Целями подпрограммы являются проведение экологических мероприятий, направленных на укрепление и развитие образовательных и воспитательных функций в образовательных организациях, расширение состава субъектов экологического воспитания, координация их усилий, развитие взаимодействия семьи и образовательных организаций на территории Республики Мордовия, бережное отношение к природе родного края.

Достижение поставленных целей позволит повысить экологическое воспитание и просвещение, а также уровень экологической культуры населения Республики Мордовия.

Целевой индикатор подпрограммы – увеличение количества проведенных мероприятий, направленных на повышение экологического образования и воспитания населения Республики Мордовия, до 30.

Срок реализации подпрограммы: 2014 – 2024 годы.

## **Раздел 2. Характеристика основных мероприятий подпрограммы**

### **Основное мероприятие 1.1 «Проведение конкурсов, слетов, научно-практических конференций и иных мероприятий экологического направления»**

Реализация мероприятия направлена на формирование экологической культуры подрастающего поколения, приобщение школьников к изучению и сохранению природы родного края и его культурно-исторического прошлого, формирование навыков исследовательской деятельности учащихся, становление детского природоохранного движения как действенной формы экологического воспитания и образования, развитие у подростков чувства причастности к решению экологических проблем.

Деятельность в указанном направлении предусматривает проведение республиканских экологических конкурсов, слетов, научно-практических конференций, активизация работы школьных лесничеств, а также других

мероприятий, направленных на привитие бережного отношения населения к природе родного края, что повысит экологическую грамотность учащихся.

С этой целью будут проведены следующие основные конкурсы:

Республиканский экологический сбор школьников на территории Республики Мордовия;

Республиканский конкурс школьных лесничеств;

Республиканский конкурс экологических агитбригад;

Республиканский конкурс «Защитим лес»;

Всероссийский конкурс и конференция исследовательских работ по эколого-этнографическому проекту «Дерево Земли, на которой я живу»;

Научно-практическая конференция учителей, занимающихся экологическим образованием;

Республиканский слет школьных лесничеств;

Республиканский проект «Заповедные тропы Мордовии»;

Республиканский проект «Памятники природы»;

Республиканский проект «Родники Мордовии»;

Городской экологический слет и другие.

### **Основное мероприятие 1.2 «Издание литературы экологической направленности»**

Реализация мероприятия направлена на финансирование природоохранных мероприятий: ведение, подготовка рукописи второго издания Красной книги редких и исчезающих видов растений, грибов и животных Республики Мордовия и ее издание, издание литературы экологического направления, ежегодных государственных докладов «О состоянии и об охране окружающей среды в Республике Мордовия» и т.д.

В соответствии с пунктом 6 Порядка ведения Красной книги редких и исчезающих видов растений, грибов и животных Республики Мордовия, утвержденного постановлением Правительства Республики Мордовия от 25 февраля 2003 г. № 61, издание Красной книги осуществляется не реже одного раза в 10 лет.

Министерство лесного, охотничьего хозяйства и природопользования Республики Мордовия организует издание Красной книги, а также распространение Красной книги и издание отдельных публикаций на ее основе.

Подготовка к изданию Красной книги включает:

рассмотрение и утверждение в установленном порядке списка видов растительного и животного мира, включаемых в Красную книгу, а при последующих переизданиях списка объектов растительного и животного мира, исключаемых из Красной книги;

подготовку рукописи Красной книги, включая необходимый иллюстрированный и картографический материал, верстку, проверку и ее издание.

Для усиления охраны редких видов растений и животных, занесенных

в Красную книгу, и оперативного планирования мероприятий по их сохранению и восстановлению, независимо от издания и распространения Красной книги, Министерство лесного, охотничьего хозяйства и природопользования Республики Мордовия обеспечивает распространение природоохранным органам Республики Мордовия, заинтересованным организациям и учреждениям, связанным с деятельностью в области охраны и использования природных ресурсов, а также органам исполнительной власти Республики Мордовия перечня (списков) видов растений, грибов и животных, занесенных в Красную книгу и исключенных из нее, соответствующих изменений к ним, которые являются составной частью Красной книги.

Министерство лесного, охотничьего хозяйства и природопользования Республики Мордовия ежегодно в соответствии с Перечнем поручений Президента Российской Федерации от 6 декабря 2010 г. № Пр-3534 организует составление, издание и публикацию государственного доклада о состоянии и об охране окружающей среды в Республике Мордовия.

### **Основное мероприятие 1.3 «Освещение в средствах массовой информации рекламы социально-экологической направленности»**

Реализация мероприятия направлена на информирование населения Республики Мордовия о состоянии окружающей среды республики через средства массовой информации с целью бережного отношения к природе родного края.

### **Раздел 3. Характеристика мер государственного и правового регулирования подпрограммы, прогноз сводных показателей государственных заданий по реализации подпрограммы, обоснование объема финансовых ресурсов, необходимых для реализации подпрограммы, анализ рисков реализации подпрограммы и описание мер управления рисками, механизм реализации подпрограммы**

Основные меры правового регулирования направлены на эффективную реализацию мероприятий подпрограммы. Предусматривается принятие в установленном порядке либо внесение изменений в действующие нормативные правовые акты Республики Мордовия. Основные меры правового регулирования направлены на достижение цели и конечных результатов Государственной программы с обоснованием основных положений и сроков принятия необходимых нормативных правовых актов, приведенных в приложении 3.

Объемы финансового обеспечения подпрограммы\* составляют 6510,1 тыс. рублей, в том числе по годам:

2014 год – 627,0 тыс. рублей;

2015 год – 1236,2 тыс. рублей;

2016 год – 69,3 тыс. рублей;

2017 год – 753,0 тыс. рублей;  
2018 год – 199,4 тыс. рублей;  
2019 год – 54,4 тыс. рублей;  
2020 год – 0,0 тыс. рублей;  
2021 год – 735,4 тыс. рублей;  
2022 год – 2835,4 тыс. рублей;  
2023 год – 0,0 тыс. рублей;  
2024 год – 0,0 тыс. рублей, в том числе:

объем финансирования за счет средств республиканского бюджета Республики Мордовия – 6510,1 тыс. рублей, в том числе по годам:

2014 год – 627,0 тыс. рублей;  
2015 год – 1236,2 тыс. рублей;  
2016 год – 69,3 тыс. рублей;  
2017 год – 753,0 тыс. рублей;  
2018 год – 199,4 тыс. рублей;  
2019 год – 54,4 тыс. рублей;  
2020 год – 0,0 тыс. рублей;  
2021 год – 735,4 тыс. рублей;  
2022 год – 2835,4 тыс. рублей;  
2023 год – 0,0 тыс. рублей;  
2024 год – 0,0 тыс. рублей.

Объем финансовых ресурсов, необходимых для реализации подпрограммы, в разрезе мероприятий приведен в приложениях 4, 5 к Государственной программе.

Основными рисками при реализации мероприятий подпрограммы являются нормативные, рыночные, финансовые и экономические риски.

Нормативные риски. Реализация мероприятий подпрограммы зависит от состояния нормативной правовой базы, регулирующей требования охраны окружающей среды и повышения экологической безопасности Республики Мордовия.

Реализация мероприятий подпрограммы осуществляется с привлечением средств республиканского бюджета Республики Мордовия. В соответствии с установленными нормами изменение объемов республиканского бюджета Республики Мордовия требует изменение сроков реализации мероприятий, что может снизить эффективность реализации программы при условии сохранения объемов бюджетных ассигнований.

Рыночные риски обусловлены влиянием макроэкономической ситуации на уровень рыночных цен, что может отразиться на запланированных объемах бюджетных ассигнований. Управление рыночными рисками осуществляется заказчиками в рамках процедур проведения торгов (аукционов) на размещение заказов на поставки товаров (работ, услуг) для муниципальных нужд. Возможными рисками в ходе реализации подпрограммы могут стать повышение стоимости работ, связанное с инфляционными процессами в экономике, сокращением объемов финансирования из республиканского бюджета Республики Мордовия, также

нарушения выполнения исполнителями обязательств по заключенным контрактам, выявленных в результате проверок хода выполнения работ в рамках реализации природоохранных мероприятий. Минимизация риска невыполнения условий контракта, заключенного по результатам проведенных торгов, производителем работ, заключается в контроле достоверности документов, подтверждающих фактические объемы произведенных затрат, распорядителем средств республиканского бюджета Республики Мордовия.

Финансовые риски связаны с возможностью нецелевого и (или) неэффективного использования бюджетных средств в ходе реализации мероприятий подпрограммы. В качестве меры по управлению риском предлагается осуществление мероприятий финансового контроля.

Экономические риски обусловлены необходимостью долгосрочного прогнозирования социально-экономического развития и финансового планирования, а также высокой степенью зависимости реализации подпрограммы от привлечения средств из бюджетов всех уровней. Следствием данных рисков может стать сокращение ресурсного обеспечения подпрограммы.

Гарантией реализации подпрограммы является бюджетная обеспеченность основных мероприятий подпрограммы. Для управления риском при необходимости будут уточняться перечень и сроки реализации мероприятий подпрограммы.

Мероприятия, включаемые в подпрограмму, формируются Министерством лесного, охотничьего хозяйства и природопользования Республики Мордовия. Средства республиканского бюджета Республики Мордовия, выделяемые на реализацию мероприятий, предусмотренных подпрограммой, предполагается направить на решение следующих задач:

- развитие экологического образования и воспитания;

- проведение экологических мероприятий, направленных на укрепление и развитие образовательных и воспитательных функций в образовательных организациях, расширение состава субъектов экологического воспитания, координация их усилий, развитие взаимодействия семьи и образовательных организаций на территории Республики Мордовия, бережное отношение к природе родного края.

Финансирование мероприятий из республиканского бюджета Республики Мордовия будет осуществляться при условии включения мероприятий и подлежит ежегодному уточнению из возможностей соответствующих бюджетов с корректировкой программных мероприятий.

Министерство лесного, охотничьего хозяйства и природопользования Республики Мордовия в ходе выполнения подпрограммы:

- осуществляет подготовку и реализацию мероприятий подпрограммы;

- обеспечивает в пределах своих полномочий разработку нормативных правовых актов, необходимых для выполнения подпрограммы;

- несет ответственность за своевременную и качественную реализацию мероприятий подпрограммы и достижение ее результатов;

организует текущее управление и обеспечивает эффективное использование средств, выделяемых на реализацию подпрограммы;  
 анализирует эффективность использования в ходе реализации подпрограммы средств республиканского бюджета Республики Мордовия;  
 организует мониторинг хода реализации подпрограммы и достижения ее целевых индикаторов.

\* Финансирование бюджетов всех уровней носит прогнозный характер.

## **Подпрограмма 2**

**«Мероприятия в области охраны окружающей среды и повышения экологической безопасности Республики Мордовия»**

### **Паспорт**

подпрограммы 2 «Мероприятия в области охраны окружающей среды и повышения экологической безопасности Республики Мордовия»

<b>Наименование подпрограммы</b>	– Мероприятия в области охраны окружающей среды и повышения экологической безопасности Республики Мордовия (далее – подпрограмма)
<b>Ответственный исполнитель подпрограммы</b>	– Министерство лесного, охотничьего хозяйства и природопользования Республики Мордовия
<b>Участники подпрограммы</b>	– Республиканская ветеринарная служба Республики Мордовия
<b>Цели подпрограммы</b>	– предотвращение негативного воздействия техногенных факторов на население, окружающую среду и обеспечение экологической безопасности республики; сбалансированное развитие природных комплексов Республики Мордовия, сохранение их биоразнообразия; предотвращение биологического загрязнения окружающей среды; определение стратегических направлений политики Республики Мордовия на ближайшую перспективу по стабилизации экологической обстановки
<b>Задачи</b>	– осуществление мер по охране и



<b>подпрограммы</b>	воспроизводству природных ресурсов как компонентов окружающей среды; стабилизация экологической обстановки в республике и ее улучшение; развитие сети особо охраняемых природных территорий и территорий с уникальными природными ресурсами и условиями, сохранение биологического разнообразия; совершенствование системы государственного регулирования природопользования, охраны окружающей среды и экологической безопасности; формирование государственной системы комплексного мониторинга природных ресурсов и состояния окружающей среды
<b>Целевые индикаторы и показатели подпрограммы</b>	– увеличение количества обустроенных бесхозных сибирезвенных скотомогильников до 251; внесение сведений в ЕГРН по 91 ООПТ регионального значения
<b>Сроки реализации подпрограммы</b>	– 2014 – 2024 годы
<b>Объемы финансового обеспечения подпрограммы</b>	– объемы финансового обеспечения подпрограммы* составляют 45900,1 тыс. рублей, в том числе по годам: 2014 год – 11358,3 тыс. рублей; 2015 год – 13506,2 тыс. рублей; 2016 год – 1892,4 тыс. рублей; 2017 год – 650,9 тыс. рублей; 2018 год – 11363,1 тыс. рублей; 2019 год – 6229,3 тыс. рублей; 2020 год – 199,9 тыс. рублей; 2021 год – 0,0 тыс. рублей; 2022 год – 700,0 тыс. рублей; 2023 год – 0,0 тыс. рублей; 2024 год – 0,0 тыс. рублей
<b>Ожидаемые результаты реализации подпрограммы</b>	– предотвращение негативного воздействия техногенных факторов на население, окружающую среду и обеспечение экологической безопасности республики; сбалансированное развитие природных

комплексов Республики Мордовия,  
 сохранение их биоразнообразия;  
 внесение сведений в ЕГРН по 91 ООПТ  
 регионального значения;  
 увеличение количества обустроенных  
 бесхозных сибирезвенных  
 скотомогильников

\* Финансирование бюджетов всех уровней носит прогнозный характер.

**Раздел 1. Сфера реализации подпрограммы, основные проблемы, оценка последствий инерционного развития и прогноз ее развития, приоритеты государственной политики в сфере реализации подпрограммы, цели, задачи и показатели (индикаторы) реализации подпрограммы, основные ожидаемые конечные результаты подпрограммы, сроки ее реализации**

Мониторинг состояния окружающей среды представляет собой систему наблюдений, оценки и прогноза изменений состояния окружающей среды. В период реализации Государственной программы планируется осуществлять мониторинг состояния окружающей среды на всей территории Республики Мордовия.

Организация и проведение государственной экологической экспертизы позволит снизить негативное воздействие хозяйственной и иной деятельности на окружающую среду Республики Мордовия.

На территории республики существует 91 памятник природы регионального значения.

Особо охраняемые природные территории (ООПТ) – участки земли, водной поверхности и воздушного пространства над ними, где располагаются природные комплексы и объекты, которые имеют особое природоохранное, научное, культурное, эстетическое, рекреационное и оздоровительное значение, которые изъяты решениями органов государственной власти полностью или частично из хозяйственного использования и для которых установлен режим особой охраны. Особо охраняемые природные территории относятся к объектам общенационального достояния.

В рамках реализации подпрограммы необходимо выполнение мероприятий по проведению землеустроительных работ по внесению сведений о границах ООПТ в ЕГРН. Данная работа позволит в полной мере обеспечить соблюдение режима особой охраны, поскольку накладывает ограничения на использование территории. Так, определение границ ООПТ позволит не допустить самовольного захвата земель, а также решить спорные вопросы, связанные со смежным землепользованием.

На территории Республики Мордовия имеется 460 скотомогильников и биотермических ям, в том числе 251 с сибирезвенными захоронениями.

Все сибирезвенные скотомогильники являются бесхозными. Только

151 из них отвечают требованиям безопасности. Остальные не огорожены глухим забором с въездными воротами, не оканавлены и представляют угрозу возникновения и распространения заразных болезней и, прежде всего, сибирской язвы.

Реализация мероприятия подпрограммы позволит обустроить охранные зоны бесхозных сибиреязвенных скотомогильников, предотвратить несанкционированную хозяйственную деятельность на их территориях и биологическое загрязнение окружающей среды, а также провести обустройство бесхозных сибиреязвенных скотомогильников.

Приоритетами государственной политики в сфере реализации подпрограммы являются:

предотвращение негативного воздействия техногенных факторов на население, окружающую среду и обеспечение экологической безопасности республики;

сбалансированное развитие природных комплексов Республики Мордовия, сохранение их биоразнообразия.

Целями подпрограммы являются:

предотвращение негативного воздействия техногенных факторов на население, окружающую среду и обеспечение экологической безопасности республики;

сбалансированное развитие природных комплексов Республики Мордовия, сохранение их биоразнообразия;

определение стратегических направлений политики Республики Мордовия на ближайшую перспективу по стабилизации экологической обстановки.

Достижение поставленных целей позволит повысить экологическое воспитание и просвещение, а также уровень экологической культуры населения Республики Мордовия.

Целевые индикаторы и показатели подпрограммы:

увеличение количества обустроенных бесхозных сибиреязвенных скотомогильников до 251;

внесение сведений в ЕГРН по 91 ООПТ регионального значения.

Срок реализации подпрограммы: 2014 – 2024 годы.

## **Раздел 2. Характеристика основных мероприятий подпрограммы**

### **Основное мероприятие 2.1 «Тампонирование бесхозных водонапорных скважин»**

Реализация мероприятия направлена на уменьшение бесхозных водонапорных скважин на территории Республики Мордовия в целях предотвращения загрязнения основного эксплуатируемого водоносного горизонта.

Для выявления бесхозных скважин необходимо осуществить рекогносцировочные работы, так как задача по определению

принадлежности и возможного использования их в будущем представляется очень сложной. При проведении инвентаризации необходимо установить состояние скважин, некоторые бесхозные скважины, имеющие удовлетворительное состояние, могут быть востребованы в дальнейшем. В связи с этим возникает необходимость сохранения ряда скважин и создания резервного муниципального фонда действующих скважин. В ходе реализации проекта потребуется уточнение списка подлежащих ликвидации артезианских скважин.

В рамках осуществления мероприятий предусматривается:

- полевое обследование бесхозных водонапорных скважин;
- составление и согласование проекта ликвидационного тампонажа;
- проведение работ по тампонированию скважин;
- оформление документов по ликвидации скважин: актов сдачи-приемки выполненных работ, актов списания из реестра водозаборных сооружений и снятия с баланса.

## **Основное мероприятие 2.2 «Мониторинг состояния окружающей среды; оказание услуг по поставке специализированной информации в области гидрометеорологии и мониторингу окружающей среды, оказание услуг по инженерно-геологической съемке, оказание услуг по предоставлению информационно-аналитических материалов по геологии и недропользованию»**

Мониторинг состояния окружающей среды представляет собой систему наблюдений, оценки и прогноза изменений состояния окружающей среды Республики Мордовия. В целях информирования населения Республики Мордовия и принятия своевременных мер по снижению негативного воздействия на окружающую среду республики в период реализации Государственной программы планируется осуществлять мониторинг состояния окружающей среды на территории Республики Мордовия.

В соответствии с Положением о Министерстве лесного, охотничьего хозяйства и природопользования Республики Мордовия, утвержденным постановлением Правительства Республики Мордовия от 18 января 2010 г. № 1, Министерство лесного, охотничьего хозяйства и природопользования Республики Мордовия осуществляет следующие полномочия в области гидрометеорологии и мониторинга окружающей среды:

согласует с Территориальным учреждением Федеральной службы по гидрометеорологии и мониторингу окружающей среды по Республике Мордовия формы, сроки, получателей и порядок представления информации общего назначения в области гидрометеорологии и мониторинга окружающей среды органами государственной власти Республики Мордовия в соответствии с пунктом 4 Положения об информационных услугах в области гидрометеорологии и мониторинга загрязнения окружающей среды, утвержденного постановлением Правительства Российской Федерации от 15

ноября 1997 г. № 1425 «Об информационных услугах в области гидрометеорологии и мониторинга загрязнения окружающей природной среды»;

по согласованию с заинтересованными органами государственной власти Республики Мордовия определяет виды специализированной информации в области гидрометеорологии и мониторинга окружающей среды, представляемой органам государственной власти Республики Мордовия, а также определяет формы, сроки, получателей и порядок представления данной информации;

ежегодно в установленном порядке размещает государственные заказы и заключает государственные контракты на оказание услуг по представлению специализированной информации в области гидрометеорологии, мониторинга окружающей среды, геологии и недропользования органам государственной власти Республики Мордовия.

### **Основное мероприятие 2.3 «Организация и проведение государственной экологической экспертизы»**

Реализация мероприятия направлена на организацию и проведение государственной экологической экспертизы, результаты которой позволят снизить негативное воздействие хозяйственной и иной деятельности на окружающую среду Республики Мордовия.

Министерство лесного, охотничьего хозяйства и природопользования Республики Мордовия на основании статьи 12 Федерального закона от 23 ноября 1995 г. № 174-ФЗ «Об экологической экспертизе», Положения о Министерстве лесного, охотничьего хозяйства и природопользования Республики Мордовия, утвержденного постановлением Правительства Республики Мордовия от 18 января 2010 г. № 1, Административного регламента Министерства лесного, охотничьего хозяйства и природопользования Республики Мордовия по предоставлению государственной услуги по организации и проведению государственной экологической экспертизы объектов регионального уровня, утвержденного приказом Министра лесного, охотничьего хозяйства и природопользования Республики Мордовия от 29 февраля 2012 г. № 138, проводит государственную экологическую экспертизу регионального уровня. В состав экспертной комиссии включаются внештатные эксперты, привлеченные со стороны в соответствии со статьей 15 Федерального закона от 23 ноября 1995 г. № 174-ФЗ «Об экологической экспертизе».

**Основное мероприятие 2.4 «Проведение работ по инвентаризации особо охраняемых природных территорий регионального значения, а также по подготовке графического описания местоположения границ особо охраняемых природных территорий регионального значения, перечня координат характерных точек этих границ в системе координат, используемой для ведения Единого государственного реестра недвижимости»**

В рамках реализации подпрограммы необходимо выполнение мероприятий по определению собственников земельных участков, на которых расположены особо охраняемые природные территории регионального и местного значения, проведение работ по внесению сведений о границах ООПТ в ЕГРН.

На территории республики существует 91 памятник природы регионального значения.

Особо охраняемые природные территории (ООПТ) – участки земли, водной поверхности и воздушного пространства над ними, где располагаются природные комплексы и объекты, которые имеют особое природоохранное, научное, культурное, эстетическое, рекреационное и оздоровительное значение, которые изъяты решениями органов государственной власти полностью или частично из хозяйственного использования и для которых установлен режим особой охраны. Особо охраняемые природные территории относятся к объектам общенационального достояния.

ООПТ являются основным инструментом эффективного сохранения биоразнообразия, создания максимально благоприятных условий для сохранения экосистем, местообитаний, видов, природных ландшафтов, однако они составляют небольшую часть от общей площади территории Республики Мордовия, что крайне недостаточно для предотвращения опасных тенденций, ведущих к разрушению популяций ряда видов животных и растений.

В 2008 году в рамках Республиканской целевой программы «Охрана окружающей среды Республики Мордовия на период до 2010 года» был проведен значительный объем работ по инвентаризации особо охраняемых природных территорий регионального значения, на основании которой составлен перечень существующих памятников природы регионального значения на территории Республики Мордовия в количестве 91 ООПТ. Однако землеустроительные работы по межеванию и постановке на кадастровый учет данных ООПТ не проводились в связи с отсутствием четкого описания границ при утверждении их органами власти в период с 1967 по 1991 годы, а также при отсутствии финансовых средств на данные виды работ.

Опыт последних десяти лет отчетливо показал необходимость решения ряда существенных проблем, препятствующих стабильному существованию системы ООПТ в принципиально новых политических и социально-

экономических условиях, определяющих уклад современной республики.

Несмотря на развитую систему ООПТ в Республике Мордовия, экосистемное и видовое разнообразие на этих территориях не отражает всего разнообразия растительного покрова и объектов животного мира республики, что требует инвентаризации биоразнообразия в системе ООПТ, оценки состояния природных экосистем и степени их антропогенной трансформации.

В связи с этим важно проведение работ по внесению сведений о границах ООПТ регионального значения в ЕГРН, а также развитие автоматизированной системы кадастровых оценок редких и находящихся под угрозой исчезновения видов животных и растений.

Постановка на земельный учет позволит в полной мере обеспечить соблюдение режима особой охраны, поскольку накладывает ограничения на использование территории. Так, определение границ ООПТ позволит не допустить самовольного захвата земель, а также решить спорные вопросы, связанные со смежным землепользованием.

### **Основное мероприятие 2.5 «Обустройство охранных зон существующих бесхозных сибирязвенных скотомогильников и консервация недействующих бесхозных сибирязвенных скотомогильников»**

На территории Республики Мордовия имеется 460 скотомогильников и биотермических ям, в том числе 251 с сибирязвенными захоронениями.

Все сибирязвенные скотомогильники являются бесхозными. Только 151 из них отвечают требованиям безопасности. Остальные не огорожены глухим забором с въездными воротами, не оканавлены и представляют угрозу возникновения и распространения заразных болезней и, прежде всего, сибирской язвы.

Реализация мероприятия подпрограммы позволит обустроить охранные зоны бесхозных сибирязвенных скотомогильников, предотвратить несанкционированную хозяйственную деятельность на их территориях и биологическое загрязнение окружающей среды, а также провести обустройство бесхозных сибирязвенных скотомогильников.

### **Раздел 3. Характеристика мер государственного и правового регулирования подпрограммы, прогноз сводных показателей государственных заданий по реализации подпрограммы, обоснование объема финансовых ресурсов, необходимых для реализации подпрограммы, анализ рисков реализации подпрограммы и описание мер управления рискам, механизм реализации подпрограммы**

Основные меры правового регулирования направлены на эффективную реализацию мероприятий подпрограммы. Предусматривается принятие в установленном порядке либо внесение изменений в действующие нормативные правовые акты Республики Мордовия. Основные меры

правового регулирования направлены на достижение цели и конечных результатов подпрограммы с обоснованием основных положений и сроков принятия необходимых нормативных правовых актов, приведенных в приложении 3.

Объемы финансового обеспечения подпрограммы\* составляют 45900,1 тыс. рублей, в том числе по годам:

- 2014 год – 11358,3 тыс. рублей;
- 2015 год – 13506,2 тыс. рублей;
- 2016 год – 1892,4 тыс. рублей;
- 2017 год – 650,9 тыс. рублей;
- 2018 год – 11363,1 тыс. рублей;
- 2019 год – 6229,3 тыс. рублей;
- 2020 год – 199,9 тыс. рублей;
- 2021 год – 0,0 тыс. рублей;
- 2022 год – 700,0 тыс. рублей;
- 2023 год – 0,0 тыс. рублей;
- 2024 год – 0,0 тыс. рублей, в том числе:

объем финансирования за счет средств республиканского бюджета Республики Мордовия – 45900,1 тыс. рублей, в том числе по годам:

- 2014 год – 11358,3 тыс. рублей;
- 2015 год – 13506,2 тыс. рублей;
- 2016 год – 1892,4 тыс. рублей;
- 2017 год – 650,9 тыс. рублей;
- 2018 год – 11363,1 тыс. рублей;
- 2019 год – 6229,3 тыс. рублей;
- 2020 год – 199,9 тыс. рублей;
- 2021 год – 0,0 тыс. рублей;
- 2022 год – 700,0 тыс. рублей;
- 2023 год – 0,0 тыс. рублей;
- 2024 год – 0,0 тыс. рублей.

Объем финансовых ресурсов, необходимых для реализации подпрограммы, в разрезе мероприятий приведен в приложениях 4, 5 к Государственной программе.

Основными рисками при реализации мероприятий подпрограммы являются нормативные, рыночные, финансовые и экономические риски.

Нормативные риски. Реализация мероприятий подпрограммы зависит от состояния нормативной правовой базы, регулирующей требования охраны окружающей среды и повышения экологической безопасности Республики Мордовия.

Реализация мероприятий подпрограммы осуществляется с привлечением средств республиканского бюджета Республики Мордовия. В соответствии с установленными нормами изменение объемов республиканского бюджета Республики Мордовия требует изменение сроков реализации мероприятий, что может снизить эффективность реализации программы при условии сохранения объемов бюджетных ассигнований.



Рыночные риски обусловлены влиянием макроэкономической ситуации на уровень рыночных цен, что может отразиться на запланированных объемах бюджетных ассигнований. Управление рыночными рисками осуществляется заказчиками в рамках процедур проведения торгов (аукционов) на размещение заказов на поставки товаров (работ, услуг) для муниципальных нужд. Возможными рисками в ходе реализации подпрограммы могут стать повышение стоимости работ, связанное с инфляционными процессами в экономике, сокращением объемов финансирования из республиканского бюджета Республики Мордовия, также нарушения выполнения исполнителями обязательств по заключенным контрактам, выявленные в результате проверок хода выполнения работ в рамках реализации природоохранных мероприятий. Минимизация риска невыполнения условий контракта, заключенного по результатам проведенных торгов, производителем работ, заключается в контроле достоверности документов, подтверждающих фактические объемы произведенных затрат, распорядителем средств республиканского бюджета Республики Мордовия.

Финансовые риски связаны с возможностью нецелевого и (или) неэффективного использования бюджетных средств в ходе реализации мероприятий подпрограммы. В качестве меры по управлению риском предлагается осуществление мероприятий финансового контроля.

Экономические риски обусловлены необходимостью долгосрочного прогнозирования социально-экономического развития и финансового планирования, а также высокой степенью зависимости реализации подпрограммы от привлечения средств из бюджетов всех уровней. Следствием данных рисков может стать сокращение ресурсного обеспечения программы. Гарантией реализации подпрограммы является бюджетная обеспеченность основных мероприятий подпрограммы. Для управления риском при необходимости будут уточняться перечень и сроки реализации мероприятий подпрограммы.

Мероприятия, включаемые в подпрограмму, формируются Министерством лесного, охотничьего хозяйства и природопользования Республики Мордовия при участии заинтересованных исполнительных органов государственной власти Республики Мордовия.

Средства республиканского бюджета Республики Мордовия, выделяемые на реализацию мероприятий, предусмотренных подпрограммой, предполагается направить на решение следующих задач:

- предотвращение загрязнения артезианских и поверхностных вод;
- развитие сети особо охраняемых природных территорий и территорий с уникальными природными ресурсами и условиями, сохранение биологического разнообразия;
- осуществление мер по охране и воспроизводству природных ресурсов как компонентов окружающей среды;
- стабилизация экологической обстановки в республике и ее улучшение;
- совершенствование системы государственного регулирования

природопользования, охраны окружающей среды и экологической безопасности;

формирование государственной системы комплексного мониторинга природных ресурсов и состояния окружающей среды.

Финансирование мероприятий из республиканского бюджета Республики Мордовия будет осуществляться при условии включения мероприятий и подлежит ежегодному уточнению из возможностей республиканского бюджета Республики Мордовия с корректировкой мероприятий.

Министерство лесного, охотничьего хозяйства и природопользования Республики Мордовия совместно с заинтересованными исполнительными органами государственной власти Республики Мордовия в ходе выполнения подпрограммы:

- осуществляет подготовку и реализацию мероприятий подпрограммы;
- обеспечивает в пределах своих полномочий разработку нормативных правовых актов, необходимых для выполнения подпрограммы;
- несет ответственность за своевременную и качественную реализацию мероприятий подпрограммы и достижение ее результатов;
- организует текущее управление и обеспечивает эффективное использование средств, выделяемых на реализацию подпрограммы;
- анализирует эффективность использования в ходе реализации подпрограммы средств республиканского бюджета Республики Мордовия;
- организует мониторинг хода реализации подпрограммы и достижения ее целевых индикаторов.

\* Финансирование бюджетов всех уровней носит прогнозный характер.

### **Подпрограмма 3**

«Обращение с твердыми коммунальными отходами в Республике Мордовия»

#### **Паспорт**

подпрограммы 3 «Обращение с твердыми коммунальными отходами в Республике Мордовия»

<b>Наименование подпрограммы</b>	– Обращение с твердыми коммунальными отходами в Республике Мордовия (далее – подпрограмма)
<b>Ответственный исполнитель подпрограммы</b>	– Министерство жилищно-коммунального хозяйства, энергетики и гражданской защиты населения Республики Мордовия
<b>Цели подпрограммы</b>	– предотвращение негативного воздействия техногенных факторов на население,

окружающую среду и обеспечение экологической безопасности республики;  
 предотвращение вредного воздействия твердых коммунальных отходов на здоровье человека и окружающую среду;  
 вовлечение максимального количества ТКО в хозяйственный оборот в качестве дополнительных источников сырья, материалов, иных изделий или продуктов;  
 предотвращение загрязнения окружающей среды отходами производства и потребления, в том числе ТКО;  
 определение стратегических направлений политики Республики Мордовия на ближайшую перспективу по стабилизации экологической обстановки

**Задачи подпрограммы** – стабилизация экологической обстановки в республике и ее улучшение;  
 совершенствование системы государственного регулирования природопользования, охраны окружающей среды и экологической безопасности;  
 создание современной инфраструктуры по сбору, обработке, утилизации и размещению ТКО на всей территории Республики Мордовия;  
 организация обработки, утилизации и размещения ТКО

**Целевые индикаторы и показатели подпрограммы** – доля твердых коммунальных отходов, направленных на утилизацию, в общем объеме образованных твердых коммунальных отходов – 5%;  
 доля твердых коммунальных отходов, направленных на обработку, в общем объеме образованных твердых коммунальных отходов – 32%;  
 доля импорта оборудования для обработки и утилизации твердых коммунальных отходов – 30%;  
 количество мест (площадок) накопления (в том числе раздельного) твердых коммунальных отходов, подлежащих созданию (обустройству) на территории

муниципального образования в текущем году, к количеству ранее созданных – 5388 шт.;

количество контейнеров и/или бункеров для накопления твердых коммунальных отходов на территории муниципального образования в текущем году, к количеству ранее установленных – 9752 шт.;

доля населения, охваченного услугой по обращению с твердыми коммунальными отходами – 90%;

разработка электронной модели Территориальной схемы в области обращения с отходами, в том числе твердыми коммунальными отходами, Республики Мордовия – 1 ед.

**Сроки реализации подпрограммы** – 2014 – 2024 годы

**Объемы финансового обеспечения подпрограммы** – объемы финансового обеспечения подпрограммы\* составляют 1580082,9 тыс. рублей, в том числе по годам:

2014 год – 0,0 тыс. рублей;

2015 год – 4880,0 тыс. рублей;

2016 год – 9700,0 тыс. рублей;

2017 год – 0,0 тыс. рублей;

2018 год – 35452,5 тыс. рублей;

2019 год – 32364,5 тыс. рублей;

2020 год – 80885,9 тыс. рублей;

2021 год – 11640,0 тыс. рублей;

2022 год – 5160,0 тыс. рублей;

2023 год – 300000,0 тыс. рублей;

2024 год – 1100000,0 тыс. рублей

**Ожидаемые результаты реализации подпрограммы** – минимизация образования отходов и уменьшение степени их опасности;

разделение отходов при их сборе и подготовке к переработке;

приоритет переработки отходов перед их уничтожением;

снижение негативного воздействия отходов на здоровье человека и окружающую среду;

централизация и укрупнение объектов размещения отходов с определенными зонами обслуживания;

сокращение объектов размещения отходов посредством вывода из эксплуатации объектов, не соответствующих санитарно-эпидемиологическим и экологическим требованиям;  
обеспечение населения и органов государственной власти Республики Мордовия достоверной информацией о деятельности по обращению с ТКО в Республике Мордовия

\* Финансирование бюджетов всех уровней носит прогнозный характер.

### **Раздел 1. Сфера реализации подпрограммы, основные проблемы, оценка последствий инерционного развития и прогноз ее развития, приоритеты государственной политики в сфере реализации подпрограммы, цели, задачи и показатели (индикаторы) реализации подпрограммы, основные ожидаемые конечные результаты подпрограммы, сроки ее реализации**

Ежегодно в Республике Мордовия образуется более 1,2 млн тонн отходов, из них 1 класса опасности – более 48,0 тонн, 2 класса опасности – более 129,0 тонн, 3 класса опасности – более 119 414,0 тонн, 4 класса опасности – более 692 389,0 тонн, 5 класса опасности – более 388 797,0 тонн.

В качестве вторичных ресурсов на протяжении ряда лет используется всего около 10% от общего объема собранных промышленных и бытовых отходов. В хозяйственный оборот вовлекаются только высоколиквидные и рентабельные отходы, главным образом, лом и отходы черных и цветных металлов, высокосортные марки макулатуры, чистые текстильные и полимерные отходы.

Существующая в настоящее время в Республике Мордовия система обращения с отходами основана преимущественно на захоронении их на свалках (полигонах) ТКО или длительном хранении (складировании) на специализированных объектах.

Особую проблему представляют промышленные отходы. Совокупность опасных свойств, характерных для промышленных отходов (токсичность, пожаро- и взрывоопасность и др.), создает особый риск для здоровья населения и окружающей среды. Нежелание (или отсутствие возможностей) организаций вкладывать финансовые средства в создание замкнутых технологических циклов, в которых отходы, образующиеся в одном технологическом цикле, являются сырьем для другого, приводит к увеличению объемов размещения отходов на свалках (полигонах) ТКО. Несовершенство системы учета образования и движения отходов приводит к несанкционированному размещению токсичных промышленных отходов на свалках ТКО, берегах рек, водоемов, в пригородных лесах и т.д.

Государственная стратегия Республики Мордовия в области экологической безопасности включает и стратегию в области обращения с

отходами, поскольку устойчивое эколого-экономическое развитие невозможно без создания эффективно действующей системы обращения с отходами производства и потребления, в том числе с твердыми коммунальными отходами.

На территории Республики Мордовия располагается 22 объекта размещения (захоронения) отходов, из них внесены в государственный реестр объектов размещения отходов 14 объектов. Действующие полигоны и иные объекты захоронения отходов не отвечают санитарно-эпидемиологическим и экологическим требованиям.

Важной проблемой охраны окружающей среды является накопление и складирование промышленных и бытовых отходов. Вместимость существующих свалок в основном исчерпана. Размещение отходов на необустроенных в соответствии с природоохранными требованиями свалках, а также стихийных несанкционированных свалках оказывает отрицательное влияние на окружающую среду и ухудшает экологическую обстановку в республике.

Задача, связанная с решением проблемы обращения с ТКО, состоит в том, чтобы модернизировать системы сбора и вывоза ТКО во всех муниципальных образованиях Республики Мордовия с внедрением селективного сбора отходов, переработкой ТКО с целью извлечения ВМР и уменьшения объемов захоронения.

Реализация мероприятий, связанных с модернизацией инфраструктуры обращения с ТКО (устройство мест (площадок) накопления (в том числе раздельного) твердых коммунальных отходов, закупка контейнеров и бункеров под ТКО), с проведением раздельного сбора ТКО повысит экологическую культуру и степень вовлечённости населения в вопросы обращения с ТКО. Выполнение мероприятий Программы предполагает наладить комплексную систему сбора и перемещения ТКО от всех населённых пунктов республики, обеспечить полный охват населения республики услугой по обращению с твердыми коммунальными отходами.

Подпрограмма 3 «Обращение с твердыми коммунальными отходами в Республике Мордовия» позволит принять меры по оздоровлению окружающей среды, выполнить природоохранные мероприятия и работы, направленные на устранение последствий загрязнения окружающей среды отходами производства и потребления.

Приоритетами государственной политики в сфере реализации подпрограммы являются:

предотвращение негативного воздействия техногенных факторов на население, окружающую среду и обеспечение экологической безопасности республики;

снижение количества образующихся отходов;

создание (развитие) производств по утилизации (использованию) отходов в качестве источника вторичного сырья;

минимизация количества объектов размещения отходов, расположенных на территории республики, в первую очередь путем вывода

из хозяйственного оборота объектов, не отвечающих установленным нормам и требованиям, проведение рекультивации нарушенных территорий.

Основными целями подпрограммы являются:

предотвращение негативного воздействия техногенных факторов на население, окружающую среду и обеспечение экологической безопасности республики;

предотвращение вредного воздействия ТКО на здоровье человека и окружающую среду;

вовлечение максимального количества ТКО в хозяйственный оборот в качестве дополнительных источников сырья, материалов, иных изделий или продуктов;

предотвращение загрязнения окружающей среды отходами производства и потребления, в том числе ТКО;

определение стратегических направлений политики Республики Мордовия на ближайшую перспективу по стабилизации экологической обстановки.

Задачи подпрограммы:

стабилизация экологической обстановки в республике и ее улучшение; совершенствование системы государственного регулирования природопользования, охраны окружающей среды и экологической безопасности;

создание современной инфраструктуры по сбору, обработке, утилизации и размещению ТКО на всей территории Республики Мордовия;

организация обработки и утилизации ТКО.

Основные показатели подпрограммы:

минимизация образования отходов и уменьшение степени их опасности;

разделение отходов при их сборе и подготовке к переработке;

приоритет переработки отходов перед их уничтожением;

снижение негативного воздействия отходов на здоровье человека и окружающую среду;

централизация и укрупнение объектов размещения отходов с определенными зонами обслуживания;

сокращение объектов размещения отходов посредством вывода из эксплуатации объектов, не соответствующих санитарно-эпидемиологическим и экологическим требованиям;

обеспечение населения и органов государственной власти достоверной информацией о деятельности по обращению с ТКО в регионе.

Целевые индикаторы:

доля твердых коммунальных отходов, направленных на утилизацию, в общем объеме образованных твердых коммунальных отходов – 5%;

доля твердых коммунальных отходов, направленных на обработку, в общем объеме образованных твердых коммунальных отходов – 32%;

доля импорта оборудования для обработки и утилизации твердых коммунальных отходов – 30%;

разработка электронной модели Территориальной схемы в области обращения с отходами, в том числе твердыми коммунальными отходами, Республики Мордовия – 1 ед.;

количество мест (площадок) накопления (в том числе отдельного) твердых коммунальных отходов, подлежащих созданию (обустройству) на территории муниципального образования в текущем году, к количеству ранее созданных – 5388 шт.;

количество контейнеров и/или бункеров для накопления твердых коммунальных отходов на территории муниципального образования в текущем году, к количеству ранее установленных – 9752 шт.;

доля населения, охваченного услугой по обращению с твердыми коммунальными отходами – 90%.

Срок реализации подпрограммы: 2014 – 2024 годы.

## **Раздел 2. Характеристика основных мероприятий и мероприятий региональных проектов подпрограммы**

Подпрограмма и включенные в нее мероприятия представляют в совокупности комплекс взаимосвязанных мер, направленных на достижение целей Государственной программы, а также на решение наиболее важных текущих и перспективных задач в области обращения с отходами, в том числе с ТКО.

В рамках реализации подпрограммы предусматривается реализация следующих основных мероприятий и мероприятий региональных проектов «Комплексная система обращения с отходами», «Чистая страна»:

основное мероприятие 3.1 «Выполнение научно-исследовательских работ по формированию проекта «Создание региональной системы управления твердыми коммунальными (бытовыми) и иными отходами потребления на территории Республики Мордовия»;

основное мероприятие 3.2 «Строительство линии компостирования органических отходов»;

основное мероприятие 3.3 «Строительство завода глубокой переработки отходов с производством альтернативного топлива»;

региональный проект 3.1 «Комплексная система обращения с отходами»:

мероприятие 3.1.1 «Ввод в промышленную эксплуатацию мощностей по обработке ТКО – приобретение мобильного оборудования по обработке крупногабаритных отходов»;

мероприятие 3.1.2 «Ввод в промышленную эксплуатацию мощностей по утилизации ТКО»;

мероприятие 3.1.3 «Актуализация (корректировка) Территориальной схемы в области обращения с отходами, в том числе твердыми коммунальными отходами, Республики Мордовия с созданием и внедрением ГИС «Электронная модель Территориальной схемы в области обращения с отходами, в том числе твердыми коммунальными отходами, Республики



Мордовия»;

мероприятие 3.1.4 «Выполнение научно-исследовательских работ: разработка нормативов накопления твердых коммунальных отходов на территории Республики Мордовия»;

мероприятие 3.1.5 «Создание (обустройство) мест (площадок) накопления (в том числе раздельного накопления) твердых коммунальных отходов и приобретение контейнеров и/или бункеров для накопления твердых коммунальных отходов»;

мероприятие 3.1.6 «Обеспечение непрерывной деятельности по оказанию коммунальной услуги по обращению с твердыми коммунальными отходами»;

региональный проект 3.2 «Чистая страна»:

мероприятие 3.2.1 «Разработка проектно-сметной документации на рекультивацию объектов накопленного экологического вреда окружающей среде».

В 2019 – 2020 годах предусмотрено выполнение работ по разработке проектно-сметной документации на рекультивацию объектов накопленного экологического вреда окружающей среде на десяти объектах, а именно:

выполнение работ по разработке проектно-сметной документации на рекультивацию свалки твердых бытовых отходов Рузаевского муниципального района;

выполнение работ по разработке проектно-сметной документации на рекультивацию свалки твердых бытовых отходов Ковылкинского муниципального района;

выполнение работ по разработке проектно-сметной документации на рекультивацию свалки твердых бытовых отходов Атюрьевского муниципального района;

выполнение работ по разработке проектно-сметной документации на рекультивацию свалки твердых бытовых отходов Ельниковского муниципального района;

выполнение работ по разработке проектно-сметной документации на рекультивацию свалки твердых бытовых отходов Темниковского муниципального района;

выполнение работ по разработке проектно-сметной документации на рекультивацию свалки твердых бытовых отходов Zubovo-Полянского муниципального района;

выполнение работ по разработке проектно-сметной документации на рекультивацию свалки твердых бытовых отходов Краснослободского муниципального района;

выполнение работ по разработке проектно-сметной документации на рекультивацию свалки твердых бытовых отходов Кочкуровского муниципального района;

выполнение работ по разработке проектно-сметной документации на рекультивацию полигона твердых бытовых отходов Торбеевского муниципального района;

выполнение работ по разработке проектно-сметной документации на рекультивацию полигона твердых бытовых отходов Ичалковского муниципального района.

Выполнение работ по разработке проектно-сметной документации на рекультивацию объектов накопленного экологического вреда окружающей среде необходимо в целях участия Республики Мордовия в конкурсном отборе федерального проекта «Чистая страна» национального проекта «Экология».

мероприятие 3.2.2 «Ликвидация несанкционированных свалок и наиболее опасных объектов накопленного экологического вреда окружающей среде на территории Республики Мордовия».

В рамках реализации мероприятий регионального проекта «Чистая страна» предусмотрено предоставление субсидий из республиканского бюджета Республики Мордовия бюджетам муниципальных образований в Республике Мордовия в целях софинансирования муниципальных программ, в том числе:

на разработку проектно-сметной документации на рекультивацию объектов накопленного экологического вреда окружающей среде;

на ликвидацию несанкционированных свалок в границах городов и наиболее опасных объектов накопленного экологического вреда окружающей среде.

Индикаторами реализации мероприятий подпрограммы являются:

доля твердых коммунальных отходов, направленных на утилизацию, в общем объеме образованных твердых коммунальных отходов - 5%;

доля твердых коммунальных отходов, направленных на обработку, в общем объеме образованных твердых коммунальных отходов - 32%;

доля импорта оборудования для обработки и утилизации твердых коммунальных отходов - 30%;

количество мест (площадок) накопления (в том числе отдельного) твердых коммунальных отходов, подлежащих созданию (обустройству) на территории муниципального образования в текущем году, к количеству ранее созданных – 5388 шт.;

количество контейнеров и/или бункеров для накопления твердых коммунальных отходов на территории муниципального образования в текущем году, к количеству ранее установленных – 9752 шт.;

доля населения, охваченного услугой по обращению с твердыми коммунальными отходами – 90%;

разработка электронной модели Территориальной схемы в области обращения с отходами, в том числе твердыми коммунальными отходами, Республики Мордовия – 1 ед.

Перечень основных мероприятий и мероприятий региональных проектов подпрограммы приведен в приложении 2.

**Раздел 3. Характеристика мер государственного и правового регулирования подпрограммы, прогноз сводных показателей государственных заданий по реализации подпрограммы, обоснование объема финансовых ресурсов, необходимых для реализации подпрограммы, анализ рисков реализации подпрограммы и описание мер управления рисками, механизм реализации подпрограммы**

Основные меры правового регулирования направлены на эффективную реализацию мероприятий подпрограммы. Предусматривается принятие в установленном порядке либо внесение изменений в действующие нормативные правовые акты Республики Мордовия. Основные меры правового регулирования направлены на достижение цели и конечных результатов подпрограммы с обоснованием основных положений и сроков принятия необходимых нормативных правовых актов, приведенных в приложении 3.

Объемы финансового обеспечения подпрограммы\* составляют 1580082,9 тыс. рублей, в том числе по годам:

2014 год – 0,0 тыс. рублей;  
 2015 год – 4880,0 тыс. рублей;  
 2016 год – 9700,0 тыс. рублей;  
 2017 год – 0,0 тыс. рублей;  
 2018 год – 35452,5 тыс. рублей;  
 2019 год – 32364,5 тыс. рублей;  
 2020 год – 80885,9 тыс. рублей;  
 2021 год – 11640,0 тыс. рублей;  
 2022 год – 5160,0 тыс. рублей;  
 2023 год – 300000,0 тыс. рублей;  
 2024 год – 1100000,0 тыс. рублей, в том числе:

объем финансирования за счет средств республиканского бюджета Республики Мордовия – 121160,8 тыс. рублей, в том числе по годам:

2014 год – 0,0 тыс. рублей;  
 2015 год – 4880,0 тыс. рублей;  
 2016 год – 9700,0 тыс. рублей;  
 2017 год – 0,0 тыс. рублей;  
 2018 год – 9594,5 тыс. рублей;  
 2019 год – 31096,3 тыс. рублей;  
 2020 год – 47690,0 тыс. рублей;  
 2021 год – 11640,0 тыс. рублей;  
 2022 год – 5160,0 тыс. рублей;  
 2023 год – 700,0 тыс. рублей;  
 2024 год – 700,0 тыс. рублей,

объем финансирования за счет федерального бюджета – 123293,5 тыс. рублей, в том числе по годам:

2014 год – 0,0 тыс. рублей;  
 2015 год – 0,0 тыс. рублей;

2016 год – 0,0 тыс. рублей;  
2017 год – 0,0 тыс. рублей;  
2018 год – 25858,0 тыс. рублей;  
2019 год – 0,0 тыс. рублей;  
2020 год – 28835,5 тыс. рублей;  
2021 год – 0,0 тыс. рублей;  
2022 год – 0,0 тыс. рублей;  
2023 год – 34300,0 тыс. рублей;  
2024 год – 34300,0 тыс. рублей,

объем финансирования за счет средств бюджетов муниципальных образований – 5628,6 тыс. рублей, в том числе по годам:

2014 год – 0,0 тыс. рублей;  
2015 год – 0,0 тыс. рублей;  
2016 год – 0,0 тыс. рублей;  
2017 год – 0,0 тыс. рублей;  
2018 год – 0,0 тыс. рублей;  
2019 год – 1268,2 тыс. рублей;  
2020 год – 4360,4 тыс. рублей;  
2021 год – 0,0 тыс. рублей;  
2022 год – 0,0 тыс. рублей;  
2023 год – 0,0 тыс. рублей;  
2024 год – 0,0 тыс. рублей,

объем финансирования за счет средств внебюджетных источников – 1330000,0 тыс. рублей, в том числе по годам:

2014 год – 0,0 тыс. рублей;  
2015 год – 0,0 тыс. рублей;  
2016 год – 0,0 тыс. рублей;  
2017 год – 0,0 тыс. рублей;  
2018 год – 0,0 тыс. рублей;  
2019 год – 0,0 тыс. рублей;  
2020 год – 0,0 тыс. рублей;  
2021 год – 0,0 тыс. рублей;  
2022 год – 0,0 тыс. рублей;  
2023 год – 265000,0 тыс. рублей;  
2024 год – 1065000,0 тыс. рублей.

Основными рисками при реализации мероприятий подпрограммы являются нормативные, рыночные, финансовые и экономические риски.

Нормативные риски. Реализация мероприятий подпрограммы зависит от состояния нормативной правовой базы, регулирующей требования охраны окружающей среды и повышения экологической безопасности Республики Мордовия.

Реализация мероприятий подпрограммы осуществляется с привлечением средств республиканского бюджета Республики Мордовия, внебюджетных средств. В соответствии с установленными нормами изменение объемов долевого участия республиканского бюджета Республики

Мордовия, внебюджетных средств требует изменения объемов софинансирования бюджетов всех уровней и изменения сроков реализации мероприятий, что может снизить эффективность реализации подпрограммы при условии сохранения объемов бюджетных ассигнований.

Рыночные риски обусловлены влиянием макроэкономической ситуации на уровень рыночных цен, что может отразиться на запланированных объемах бюджетных ассигнований. Управление рыночными рисками осуществляется заказчиками в рамках процедур проведения торгов (аукционов) на размещение заказов на поставки товаров (работ, услуг) для государственных нужд.

Возможными рисками в ходе реализации подпрограммы могут стать повышение стоимости работ, связанное с инфляционными процессами в экономике, сокращением объемов финансирования из республиканского бюджета Республики Мордовия, внебюджетных средств, а также нарушения выполнения исполнителями обязательств по заключенным контрактам, выявленных в результате проверок хода выполнения работ в рамках реализации природоохранных мероприятий. Минимизация риска невыполнения условий контракта, заключенного по результатам проведенных торгов, заключается в контроле достоверности документов, подтверждающих фактические объемы произведенных затрат, распорядителем средств республиканского бюджета Республики Мордовия.

Финансовые риски связаны с возможностью нецелевого и (или) неэффективного использования бюджетных средств в ходе реализации мероприятий подпрограммы. В качестве меры по управлению риском предлагается осуществление мероприятий финансового контроля.

Экономические риски обусловлены необходимостью долгосрочного прогнозирования социально-экономического развития и финансового планирования, а также высокой степенью зависимости реализации подпрограммы от привлечения средств из бюджетов всех уровней. Следствием данных рисков может стать сокращение ресурсного обеспечения подпрограммы. Гарантией реализации подпрограммы является бюджетная обеспеченность основных мероприятий подпрограммы. Для управления риском при необходимости будет уточняться перечень и сроки реализации мероприятий подпрограммы.

Мероприятия, включаемые в подпрограмму, формируются Министерством лесного, охотничьего хозяйства и природопользования Республики Мордовия при участии заинтересованных исполнительных органов государственной власти Республики Мордовия, органов местного самоуправления в Республике Мордовия на условиях софинансирования расходных обязательств при выполнении полномочий органов местного самоуправления по вопросам местного значения.

Субсидии из республиканского бюджета Республики Мордовия предоставляются на софинансирование расходных обязательств по реализации мероприятий в области обращения с твердыми коммунальными отходами.

Средства республиканского бюджета Республики Мордовия, муниципальных бюджетов, внебюджетные средства, выделяемые на реализацию мероприятий, предусмотренных подпрограммой, предполагается направить на решение следующих задач:

стабилизация экологической обстановки в сфере обращения с отходами производства и потребления, в том числе твердыми коммунальными отходами, в республике и ее улучшение;

совершенствование системы государственного регулирования природопользования, охраны окружающей среды и экологической безопасности;

создание современной инфраструктуры по сбору, обработке, утилизации и размещения ТКО на всей территории Республики Мордовия; организация обработки и утилизации ТКО.

Финансирование мероприятий из бюджетов всех уровней будет осуществляться при условии включения мероприятий и подлежит ежегодному уточнению из возможностей соответствующих бюджетов с корректировкой подпрограммных мероприятий.

Министерство жилищно-коммунального хозяйства, энергетики и гражданской защиты населения Республики Мордовия совместно с заинтересованными исполнительными органами государственной власти Республики Мордовия, органами местного самоуправления в ходе выполнения подпрограммы:

осуществляет подготовку и реализацию мероприятий подпрограммы;

обеспечивает в пределах своих полномочий разработку нормативных правовых актов, необходимых для выполнения подпрограммы;

несет ответственность за своевременную и качественную реализацию мероприятий подпрограммы и достижение ее результатов;

организует текущее управление и обеспечивает эффективное использование средств, выделяемых на реализацию подпрограммы;

анализирует эффективность использования в ходе реализации подпрограммы средств бюджетов всех уровней.

\* Финансирование бюджетов всех уровней носит прогнозный характер.

#### **Подпрограмма 4**

«Сохранение охотничьих ресурсов и развитие охотхозяйственной деятельности на территории охотничьих угодий Государственного бюджетного учреждения «Зубово-Полянское государственное опытное охотничье хозяйство» в Республике Мордовия»

#### **Паспорт**

подпрограммы 4 «Сохранение охотничьих ресурсов и развитие охотхозяйственной деятельности на территории охотничьих угодий Государственного бюджетного учреждения «Зубово-Полянское государственное опытное охотничье хозяйство» в Республике Мордовия»

<b>Наименование подпрограммы</b>	– Сохранение охотничьих ресурсов и развитие охотхозяйственной деятельности на территории охотничьих угодий Государственного бюджетного учреждения «Зубово-Полянское государственное опытное охотничье хозяйство» в Республике Мордовия (далее – подпрограмма)
<b>Ответственный исполнитель подпрограммы</b>	– Министерство лесного, охотничьего хозяйства и природопользования Республики Мордовия
<b>Цели подпрограммы</b>	– сохранение и воспроизводство охотничьих животных; увеличение численности и биоразнообразия ценных видов охотничьих животных; обеспечение конституционных прав граждан на отдых, благоприятную окружающую среду, их потребностей в охоте; сохранение биологического разнообразия и генофонда охотничьих животных; оздоровление населения за счет занятия одним из самых здоровых видов отдыха – охотой; возрождение национальных и культурных традиций российской охоты
<b>Задачи подпрограммы</b>	– осуществление биотехнических мероприятий, направленных на увеличение

численности охотничьих животных и искусственного дичеразведения, вселение новых видов, обеспечивающих более полное использование кормовой емкости угодий и повышение их продуктивности; научнообоснованное, рациональное использование охотничьих ресурсов; внедрение научных разработок и рекомендаций по охране, воспроизводству и рациональному использованию охотничьих ресурсов; регулирование численности вредных для охотничьего хозяйства животных, в первую очередь волка; обеспечение культурной и безопасной охоты для населения и гостей республики, развитие сферы услуг в области охотничьего хозяйства; использование средств от иностранного охотничьего туризма для развития охотничьего хозяйства, трофейной охоты; развитие охотничьего собаководства

<b>Целевые индикаторы и показатели подпрограммы</b>	–	увеличение численности охотничьих животных, в том числе: олень благородный до 98 голов; олень пятнистый до 24 голов; лось до 140 голов; круглогодичное предоставление услуг в охотничьем хозяйстве 90%
<b>Сроки реализации подпрограммы</b>	–	2014 – 2018 годы
<b>Объем ассигнований</b>	–	объем бюджетных ассигнований на реализацию подпрограммы* составляет – 20923,2 тыс. рублей, в том числе по годам: 2014 год – 5921,1 тыс. рублей; 2015 год – 5349,0 тыс. рублей; 2016 год – 4059,9 тыс. рублей; 2017 год – 3530,0 тыс. рублей; 2018 год – 2063,2 тыс. рублей; 2019 год – 0,0 тыс. рублей; 2020 год – 0,0 тыс. рублей; 2021 год – 0,0 тыс. рублей;



2022 год – 0,0 тыс. рублей;  
 2023 год – 0,0 тыс. рублей;  
 2024 год – 0,0 тыс. рублей, в том числе:  
 объем финансирования за счет средств  
 республиканского бюджета Республики  
 Мордовия – 20923,2 тыс. рублей, в том  
 числе по годам:  
 2014 год – 5921,1 тыс. рублей;  
 2015 год – 5349,0 тыс. рублей;  
 2016 год – 4059,9 тыс. рублей;  
 2017 год – 3530,0 тыс. рублей;  
 2018 год – 2063,2 тыс. рублей;  
 2019 год – 0,0 тыс. рублей;  
 2020 год – 0,0 тыс. рублей;  
 2021 год – 0,0 тыс. рублей;  
 2022 год – 0,0 тыс. рублей;  
 2023 год – 0,0 тыс. рублей;  
 2024 год – 0,0 тыс. рублей

**Ожидаемые результаты реализации подпрограммы** – увеличение численности животных; круглогодичное предоставление услуг в охотничьем хозяйстве

\* Финансирование бюджетов всех уровней носит прогнозный характер.

**Раздел 1. Сфера реализации подпрограммы, основные проблемы, оценка последствий инерционного развития и прогноз ее развития, приоритеты государственной политики в сфере реализации подпрограммы, цели, задачи и показатели (индикаторы) реализации подпрограммы, основные ожидаемые конечные результаты подпрограммы, сроки ее реализации**

Подпрограмма охватывает воспроизводство охотничьих видов животных (лось, кабан, марал, пятнистый олень, сибирская косуля, глухарь, заяц-беляк и другие) на территории закрепленных охотничьих угодий, охрану охотничьих ресурсов и устойчивое охотпользование.

Площадь охотничьих угодий Государственного бюджетного учреждения «Зубово-Полянское государственное опытное охотничье хозяйство» – 60977 гектаров, где преобладают лесные и сельскохозяйственные угодья, незначительная площадь водно-болотных угодий лимитирует один из наиболее массовых видов охоты – на водоплавающую дичь и одновременно повышает антропогенные нагрузки на имеющиеся реки и озера.

Учетные данные численности охотничьих животных за 4 года представлены в таблице 1.

Таблица 1

Виды охотничьих животных	Ед. изм.	2010 год	2011 год	2012 год	2013 год
		Общая численность/на 1000 га			
Лось	гол.	56/2,7	37/1,7	39/1,0	73/2,0
Кабан	гол.	321/8,6	314/4,4	316/9,0	343/5,0
Олень благородный	гол.				84/2,3
Олень пятнистый	гол.				8/0,2
Косуля сибирская	гол.		7/0,4	15/0,4	38/1,7
Волк	гол.		1/0,1	1/0,1	
Зяец-беляк	гол.	368/9,4	373/11	382/10,2	112/3,0
Норка	гол.			5/0,1	
Куница	гол.	63/1,7	67/2,5	62/1,7	9/0,2
Глухарь	гол.	238/6,4	314/8,4	316/8,5	343/9
Тетерев	гол.	261/7,0	1030/27,6	1082/29,0	1050/28,0
Рябчик	гол.		56/1,5		

В перспективе лесистость территории охотничьих угодий будет увеличиваться, это положительно скажется на состоянии численности лесных видов охотфауны.

Несмотря на положительный рост численности охотничьих ресурсов на территории охотничьих угодий Государственного бюджетного учреждения «Зубово-Полянское государственное опытное охотничье хозяйство», есть еще много нерешенных проблем, в том числе:

изношена материально-техническая база учреждения, в результате качественно не проводятся биотехнические мероприятия, затруднено проведение охранных мероприятий против браконьерства;

охотпользование на устойчивой основе может ощутимо способствовать сохранению животных. Так, существенной причиной, серьезно сдерживающей увеличение поголовья многих ценных видов копытных животных, в том числе и редких, является высокая численность волка. Без принятия неотложных мер по регулированию численности этого хищника прогнозировать существенное увеличение численности диких копытных животных не представляется возможным.

Основными условиями дальнейшего увеличения численности охотничьих ресурсов, предоставления услуг в области охоты, проведения охранных мероприятий по охране охотничьих ресурсов является наличие высокопроходимого вида техники, содержание штата егерей и охотоведов.

Для достижения целей, определенных подпрограммой, необходимы

меры государственной поддержки Государственного бюджетного учреждения «Зубово-Полянское государственное опытное охотничье хозяйство» через программно-целевые инструменты.

Приоритетами государственной политики в сфере реализации подпрограммы являются:

проведение биотехнических мероприятий (устройство солонцов, строительство кормовых площадок, подкормка охотничьих животных, посев кормовых полей);

увеличение численности и разнообразие охотничьих копытных животных на территории вольеров для полувольного содержания с последующим выпуском определенного количества на волю;

развитие тропейной охоты;

борьба с незаконными видами охоты (браконьерством) при помощи современных технологий (видеорегистраторов).

Целями подпрограммы являются:

сохранение и воспроизводство охотничьих животных;

увеличение численности и биоразнообразия ценных видов охотничьих животных;

сохранение биологического разнообразия и генофонда охотничьих животных;

оздоровление населения за счет занятия одним из самых здоровых видов отдыха – охотой.

Для достижения указанных целей необходимо решить задачи по увеличению численности охотничьих ресурсов на единицу площади в соответствии с проектами охотустройства.

Целевые показатели (индикаторы) подпрограммы:

увеличение численности охотничьих животных, в том числе:

олень благородный до 98 голов;

олень пятнистый до 24 голов;

лось до 140 голов;

круглогодичное предоставление услуг в охотничьем хозяйстве – 90%.

Срок реализации подпрограммы: 2014 – 2018 годы.

## **Раздел 2. Характеристика основных мероприятий подпрограммы**

### **Основное мероприятие 4.1 «Обеспечение сохранения и воспроизводства охотничьих ресурсов в государственных опытных охотничьих хозяйствах»**

Акклиматизация, переселение, гибридизация охотничьих ресурсов проводятся в целях расселения охотничьих ресурсов в новой для них среде обитания и обеспечения сохранения их видового разнообразия.

Проведение экспериментальных работ государственным бюджетным учреждением Республики Мордовия «Зубово-Полянское государственное опытное охотничье хозяйство» осуществляется на территории закрепленных

охотничьих угодий в течение 10 лет. При проведении данных мероприятий в новую среду обитания выпущено и обитает: оленя благородного (марала) – 84 головы; оленя пятнистого – 8 голов; кабана – 203 головы. По результатам проведения экспериментальных работ, акклиматизации, переселения гибридизации охотничьих ресурсов в целях расселения охотничьих ресурсов в новой для них среде обитания и обеспечения сохранения видового разнообразия составляется научнообоснованное заключение. В связи с распространением на европейской части России африканской чумы свиней, поражающей как домашних, так и диких свиней, в настоящее время есть необходимость искать альтернативу замены таких охотничьих видов животных, как кабан, на другой вид охотничьих ресурсов: олень благородный (марал), сибирская косуля, пятнистый олень.

В целях обеспечения охраны, воспроизводства и использования объектов животного мира, сохранения среды их обитания государственным бюджетным учреждением Республики Мордовия «Зубово-Полянское государственное опытное охотничье хозяйство» осуществляется ведение государственного учета и мониторинга охотничьих ресурсов на территории закрепленных охотничьих угодий.

Ведением государственного учета пользуются при определении численности лося, косули, кабана, благородного оленя, пятнистого оленя, рыси, волка, лисицы, куницы, хоря, горноста, белки, зайца-беляка, зайца-русака, рябчика, тетерева, глухаря, серой куропатки.

Данные учета численности зверей и птиц методом зимнего маршрутного учета используются при определении квот добычи соответствующих видов охотничьих ресурсов, норм допустимой добычи охотничьих ресурсов и норм пропускной способности охотничьего угодья, осуществлении анализа состояния популяций охотничьих ресурсов.

Основой получения информации по численности большинства видов охотничьих животных является зимний маршрутный учет. Учетными работами этим методом охватывается в настоящее время большая часть территории России.

В охотничьем хозяйстве России быстро прогрессирует многоцелевое (вольерное) разведение охотничьих животных. Ресурсный потенциал охотничьих хозяйств с вольерным содержанием копытных преимущественно растет и оценивается как минимум в сотни тысяч голов.

Закона прямого действия, регулирующего отношения в сфере (вольерного) разведения охотничьих животных, нет. Эти отношения прописаны в Федеральном законе от 24 июля 2009 г. № 209-ФЗ «Об охоте и о сохранении охотничьих ресурсов и о внесении изменений в отдельные законодательные акты Российской Федерации», Лесном, Земельном и Налоговом кодексах Российской Федерации.

Содержание и разведение охотничьих ресурсов в полувольерных условиях и искусственно созданной среде обитания осуществляются Государственным бюджетным учреждением Республики Мордовия «Зубово-Полянское государственное опытное охотничье хозяйство» в соответствии с

разрешением на содержание и разведение охотничьих ресурсов в полувольных условиях и искусственно созданной среде обитания.

В настоящее время содержание и разведение охотничьих ресурсов в полувольных условиях и искусственно созданной среде обитания осуществляется на территории построенный трех вольеров площадью 1589 га.

Численность охотничьих животных содержащийся в вольерах составляет:

олень благородный (марал) – 90 голов;

олень пятнистый – 122 головы;

косуля – 30 голов;

лось – 4 головы;

кабан – 400 голов.

Необходимостью содержания и разведения охотничьих ресурсов в полувольных условиях и искусственно созданной среде обитания является то, что сохраняется биоразнообразие охотничьих животных, проводится воспроизводство охотничьих животных, осуществляется акклиматизация, переселение, гибридизация охотничьих ресурсов в целях расселения охотничьих ресурсов в новой для них среды обитания и обеспечение сохранения видового разнообразия. На территории вольеров проводятся работы по подкормке охотничьих животных, ветеринарные и охранные мероприятия, а также ремонт и содержание вольеров.

Совершенствование системы охраны охотничьих ресурсов и выявление нарушений в области охоты на территории охотничьих угодий Государственного бюджетного учреждения Республики Мордовия «Зубово-Полянское государственное опытное охотничье хозяйство» является целью повышения эффективности природоохранных мероприятий и природоохранного значения охотничьего хозяйства. В связи с внесением изменений в Федеральный закон от 24 июля 2009 г. № 209-ФЗ «Об охоте и о сохранении охотничьих ресурсов и о внесении изменений в отдельные законодательные акты Российской Федерации» в части производственного охотничьего контроля переданы дополнительные полномочия в области охраны охотничьих ресурсов производственным охотничьим инспекторам.

В соответствии с законодательством о ветеринарии ежегодно Государственным бюджетным учреждением Республики Мордовия «Зубово-Полянское государственное опытное охотничье хозяйство» в целях охраны здоровья населения, устранения угрозы для жизни человека, предохранения от заболеваний сельскохозяйственных и других домашних животных, предотвращения нанесения ущерба народному хозяйству, животному миру и среде его обитания на территории закрепленных охотничьих угодий ежегодно проводится работа по раскладке вакцины против бешенства животных.

### **Раздел 3. Характеристика мер государственного и правового регулирования подпрограммы, прогноз сводных показателей государственных заданий по реализации подпрограммы, обоснование объема финансовых ресурсов, необходимых для реализации подпрограммы, анализ рисков реализации подпрограммы и описание мер управления рискам, механизм реализации подпрограммы**

Основные меры правового регулирования направлены на эффективную реализацию мероприятий подпрограммы. Предусматривается принятие в установленном порядке либо внесение изменений в действующие нормативные правовые акты Республики Мордовия. Основные меры правового регулирования направлены на достижение цели и конечных результатов подпрограммы с обоснованием основных положений и сроков принятия необходимых нормативных правовых актов, приведенных в приложении 3.

Объемы финансового обеспечения подпрограммы\* составляют – 20923,2 тыс. рублей, в том числе по годам:

2014 год – 5921,1 тыс. рублей;  
 2015 год – 5349,0 тыс. рублей;  
 2016 год – 4059,9 тыс. рублей;  
 2017 год – 3530,0 тыс. рублей;  
 2018 год – 2063,2 тыс. рублей;  
 2019 год – 0,0 тыс. рублей;  
 2020 год – 0,0 тыс. рублей;  
 2021 год – 0,0 тыс. рублей;  
 2022 год – 0,0 тыс. рублей;  
 2023 год – 0,0 тыс. рублей;  
 2024 год – 0,0 тыс. рублей, в том числе:

объем финансирования за счет средств республиканского бюджета Республики Мордовия – 20923,2 тыс. рублей, в том числе по годам:

2014 год – 5921,1 тыс. рублей;  
 2015 год – 5349,0 тыс. рублей;  
 2016 год – 4059,9 тыс. рублей;  
 2017 год – 3530,0 тыс. рублей;  
 2018 год – 2063,2 тыс. рублей;  
 2019 год – 0,0 тыс. рублей;  
 2020 год – 0,0 тыс. рублей;  
 2021 год – 0,0 тыс. рублей;  
 2022 год – 0,0 тыс. рублей;  
 2023 год – 0,0 тыс. рублей;  
 2024 год – 0,0 тыс. рублей.

Основными рисками при реализации мероприятий подпрограммы являются нормативные, рыночные, финансовые и экономические риски.

Нормативные риски. Реализация мероприятий подпрограммы зависит от состояния нормативной правовой базы, регулирующей требования охраны

окружающей среды и повышения экологической безопасности Республики Мордовия.

Реализация мероприятий подпрограммы осуществляется с привлечением средств республиканского бюджета Республики Мордовия. В соответствии с установленными нормами изменение объемов республиканского бюджета Республики Мордовия требует изменение сроков реализации мероприятий, что может снизить эффективность реализации подпрограммы при условии сохранения объемов бюджетных ассигнований.

Рыночные риски обусловлены влиянием макроэкономической ситуации на уровень рыночных цен, что может отразиться на запланированных объемах бюджетных ассигнований. Управление рыночными рисками осуществляется заказчиками в рамках процедур проведения торгов (аукционов) на размещение заказов на поставки товаров (работ, услуг) для муниципальных нужд.

Возможными рисками в ходе реализации подпрограммы могут стать повышение стоимости работ, связанное с инфляционными процессами в экономике, сокращением объемов финансирования из республиканского бюджета Республики Мордовия, также нарушения выполнения исполнителями обязательств по заключенным контрактам, выявленные в результате проверок хода выполнения работ в рамках реализации природоохранных мероприятий. Минимизация риска невыполнения условий контракта, заключенного по результатам проведенных торгов, заключается в контроле достоверности документов, подтверждающих фактические объемы произведенных затрат, распорядителем средств республиканского бюджета Республики Мордовия.

Финансовые риски связаны с возможностью нецелевого и (или) неэффективного использования бюджетных средств в ходе реализации мероприятий подпрограммы. В качестве меры по управлению риском предлагается осуществление мероприятий финансового контроля.

Экономические риски обусловлены необходимостью долгосрочного прогнозирования социально-экономического развития и финансового планирования, а также высокой степенью зависимости реализации подпрограммы от привлечения средств из бюджетов всех уровней. Следствием данных рисков может стать сокращение ресурсного обеспечения подпрограммы. Гарантией реализации подпрограммы является бюджетная обеспеченность основных мероприятий подпрограммы. Для управления риском при необходимости будет уточняться перечень и сроки реализации мероприятий подпрограммы.

Мероприятия, включаемые в подпрограмму, формируются Министерством лесного, охотничьего хозяйства и природопользования Республики Мордовия. Средства республиканского бюджета Республики Мордовия, выделяемые на реализацию мероприятий, предусмотренных подпрограммой, предполагается направить на решение следующих задач:

осуществление биотехнических мероприятий, направленных на увеличение численности охотничьих животных и искусственного

дичеразведения, вселение новых видов, обеспечивающих более полное использование кормовой емкости угодий и повышение их продуктивности; научнообоснованное, рациональное использование охотничьих ресурсов;

внедрение научных разработок и рекомендаций по охране, воспроизводству и рациональному использованию охотничьих ресурсов;

регулирование численности вредных для охотничьего хозяйства животных, в первую очередь волка;

обеспечение культурной и безопасной охоты для населения и гостей республики, развитие сферы услуг в области охотничьего хозяйства;

использование средств от иностранного охотничьего туризма для развития охотничьего хозяйства, трофейной охоты;

развитие охотничьего собаководства.

Финансирование мероприятий из республиканского бюджета Республики Мордовия будет осуществляться при условии включения мероприятий и подлежит ежегодному уточнению из возможностей соответствующих бюджетов с корректировкой программных мероприятий.

Министерство лесного, охотничьего хозяйства и природопользования Республики Мордовия в ходе выполнения подпрограммы:

осуществляет подготовку и реализацию мероприятий подпрограммы;

обеспечивает в пределах своих полномочий разработку нормативных правовых актов, необходимых для выполнения подпрограммы;

несет ответственность за своевременную и качественную реализацию мероприятий подпрограммы и достижение ее результатов;

организует текущее управление и обеспечивает эффективное использование средств, выделяемых на реализацию подпрограммы;

анализирует эффективность использования в ходе реализации подпрограммы средств республиканского бюджета Республики Мордовия;

организует мониторинг хода реализации подпрограммы и достижения ее целевых индикаторов.

\* Финансирование бюджетов всех уровней носит прогнозный характер.

### **Подпрограмма 5**

«Обеспечение реализации Государственной программы Республики Мордовия «Охрана окружающей среды и повышение экологической безопасности»

#### **Паспорт**

подпрограммы 5 «Обеспечение реализации Государственной программы Республики Мордовия «Охрана окружающей среды и повышение экологической безопасности»

**Наименование** – Обеспечение реализации Государственной



<b>подпрограммы</b>		программы Республики Мордовия «Охрана окружающей среды и повышение экологической безопасности» (далее – подпрограмма)
<b>Ответственный исполнитель подпрограммы</b>	–	Министерство лесного, охотничьего хозяйства и природопользования Республики Мордовия
<b>Цели подпрограммы</b>	–	повышение эффективности управления природными ресурсами Республики Мордовия; обеспечение управления реализацией Государственной программы
<b>Задачи подпрограммы</b>	–	повышение эффективности исполнения государственных функций и государственных услуг в сфере природопользования; повышение качества кадрового и научно-технического обеспечения; повышение эффективности бюджетных расходов в сфере реализации Государственной программы
<b>Показатели (индикаторы) подпрограммы</b>	–	число специалистов в сфере природопользования, прошедших повышение квалификации, количество
<b>Срок реализации подпрограммы</b>	–	2014 – 2024 годы
<b>Объемы финансового обеспечения подпрограммы</b>	–	объемы финансового обеспечения подпрограммы* составляют 238198,4 тыс. рублей, в том числе по годам: 2014 год – 22120,1 тыс. рублей; 2015 год – 23282,4 тыс. рублей; 2016 год – 25656,9 тыс. рублей; 2017 год – 27493,5 тыс. рублей; 2018 год – 28998,0 тыс. рублей; 2019 год – 29185,6 тыс. рублей; 2020 год – 26370,1 тыс. рублей; 2021 год – 27417,9 тыс. рублей; 2022 год – 27673,9 тыс. рублей; 2023 год – 0,0 тыс. рублей;

2024 год – 0,0 тыс. рублей

**Ожидаемые результаты реализации подпрограммы** – повышение квалификации специалистов в сфере природопользования

\* Финансирование бюджетов всех уровней носит прогнозный характер.

### **Раздел 1. Характеристика сферы реализации подпрограммы, описание основных проблем в указанной сфере и прогноз ее развития**

Подпрограмма направлена на достижение цели и задач Государственной программы и предусматривает обеспечение управления реализацией мероприятий Государственной программы в новых условиях, является логическим продолжением программных мероприятий по развитию государственной гражданской службы Республики Мордовия и кадровой политики в Республике Мордовия в целях формирования мощного кадрового резерва в области природопользования и повышения престижа государственной службы.

Важнейшее значение для рационального использования природно-ресурсного потенциала и сохранения окружающей среды имеет уровень кадрового обеспечения отрасли.

Для современного рынка труда в области охраны окружающей среды характерны следующие проблемы:

сокращение численности населения трудоспособного возраста (старение состава рабочей силы и ее квалифицированной части способствует снижению кадрового потенциала);

недостаточная обеспеченность квалифицированными специалистами с высшим профессиональным образованием.

Реализация подпрограммы будет способствовать решению указанных проблем, позволит сохранить и укрепить кадровый потенциал республики, улучшить социально-экономические условия деятельности работников в сфере природопользования.

Данная подпрограмма направлена на достижение целей и задач Государственной программы и предусматривает обеспечение управления реализацией мероприятий Государственной программы.

Для реализации этой цели предстоит решение следующих задач:

обеспечение деятельности Министерства лесного, охотничьего хозяйства и природопользования Республики Мордовия как ответственного исполнителя Государственной программы в рамках реализации Государственной программы;

формирование и совершенствование механизмов взаимодействия ответственного исполнителя с соисполнителями по реализации мероприятий

Государственной программы.

Основным ожидаемым конечным результатом является полное и своевременное исполнение всех мероприятий, предусмотренных Государственной программой, достижение запланированных целевых показателей Государственной программы и, таким образом, достижение целей Государственной программы.

**Раздел 2. Приоритеты государственной политики в сфере реализации подпрограммы, цель, задачи и показатели (индикаторы) достижения цели и решения задач, описание основных ожидаемых конечных результатов подпрограммы, контрольные сроки и этапы ее реализации**

Основными приоритетами государственной политики в области экологической безопасности являются дальнейшее совершенствование государственного управления природными ресурсами, повышение эффективности управления природно-ресурсным потенциалом, необходимость совершенствования организационной структуры управления природными ресурсами.

В целях кадрового обеспечения должны быть созданы условия по усилению притока молодых кадров, предусмотрен комплекс мер по повышению квалификации и переподготовке кадров как одного из важных условий инновационного развития.

Достижение указанной цели предусматривает решение следующих задач:

формирование профессиональной мобильности, конкурентоспособности молодых специалистов природоохранного направления;

обеспечение мониторинга профессиональной подготовки, переподготовки и повышения квалификации специалистов природоохранного направления;

повышение социального статуса и престижа работников природоохранного направления;

повышение эффективности исполнения государственных функций и государственных услуг в сфере охраны окружающей среды и рационального природопользования;

повышение качества кадрового обеспечения;

повышение эффективности бюджетных расходов в сфере реализации Государственной программы.

Показателем (индикатором) подпрограммы является количество специалистов в сфере природопользования, прошедших повышение квалификации.

В результате реализации подпрограммы предполагается:

осуществление мер по улучшению условий труда, повышению уровня занятости, совершенствованию системы профессиональной подготовки, переподготовки и повышения квалификации кадров;

дальнейшее совершенствование системы рационального природопользования и повышения качества исполнения государственных функций в сфере охраны окружающей среды в целях обеспечения эффективной реализации мероприятий Государственной программы;

осуществление перехода к ведению основной документации и оказанию государственных услуг в указанной сфере в электронном виде, а также присоединение к созданию электронного правительства;

повышение эффективности бюджетных расходов.

Подпрограмма реализуется с 2014 по 2024 годы без деления на этапы.

В результате реализации предусматривается повышение квалификации специалистов в сфере природопользования.

### **Раздел 3. Характеристика основных мероприятий подпрограммы**

#### **Основное мероприятие 5.1 «Обеспечение функций аппарата Министерства лесного, охотничьего хозяйства и природопользования Республики Мордовия»**

Исходя из задач Государственной программы, основным приоритетом реализации подпрограммы является выполнение функций Министерства лесного, охотничьего хозяйства и природопользования Республики Мордовия в соответствии с полномочиями по реализации Государственной программы.

Для реализации этой цели предстоит решение следующих задач:

обеспечение деятельности Министерства лесного, охотничьего хозяйства и природопользования Республики Мордовия как ответственного исполнителя Государственной программы в рамках реализации Государственной программы;

формирование и совершенствование механизмов взаимодействия ответственного исполнителя с соисполнителями по реализации мероприятий Государственной программы.

Основным ожидаемым конечным результатом является полное и своевременное исполнение всех мероприятий, предусмотренных Государственной программой, достижение запланированных целевых показателей Государственной программы и, таким образом, достижение целей Государственной программы.

Подпрограмма предусматривает реализацию следующих основных мероприятий:

обеспечение исполнения переданных полномочий Российской Федерацией (в части содержания исполнительных органов государственной власти, выполняющих государственные функции в сфере природопользования);

подготовка, переподготовка и повышение квалификации кадров специалистов в сфере природопользования.

В рамках основного мероприятия по повышению эффективности

исполнения государственных услуг в сфере природопользования предполагается:

осуществление комплекса мер, направленных на повышение качества государственных услуг, оказываемых Министерством лесного, охотничьего хозяйства и природопользования Республики Мордовия в сфере природопользования;

переход к оказанию государственных услуг в указанной сфере в электронном виде, а также присоединение к созданию электронного правительства.

В рамках основного мероприятия по подготовке, переподготовке и повышению квалификации кадров в сфере природопользования предполагается осуществление следующих мероприятий:

повышение квалификации руководящих работников и специалистов в сфере природопользования;

комплекс мер по улучшению условий труда и уровня занятости.

В рамках основного мероприятия по обеспечению исполнения переданных полномочий (в части содержания исполнительных органов государственной власти, выполняющих государственные функции в сфере природопользования) предусматривается обеспечение содержания исполнительных органов государственной власти Республики Мордовия.

#### **Раздел 4. Характеристика мер государственного и правового регулирования подпрограммы, прогноз сводных показателей государственных заданий по реализации подпрограммы, обоснование объема финансовых ресурсов, необходимых для реализации подпрограммы, анализ рисков реализации подпрограммы и описание мер управления рисками, механизм реализации подпрограммы**

Основные меры правового регулирования направлены на эффективную реализацию мероприятий подпрограммы. Предусматривается принятие в установленном порядке либо внесение изменений в действующие нормативные правовые акты Республики Мордовия. Основные меры правового регулирования направлены на достижение цели и конечных результатов подпрограммы с обоснованием основных положений и сроков принятия необходимых нормативных правовых актов, приведенных в приложении 3.

Объемы финансового обеспечения подпрограммы\* составляют 238198,4 тыс. рублей, в том числе по годам:

2014 год – 22120,1 тыс. рублей;

2015 год – 23282,4 тыс. рублей;

2016 год – 25656,9 тыс. рублей;

2017 год – 27493,5 тыс. рублей;

2018 год – 28998,0 тыс. рублей;

2019 год – 29185,6 тыс. рублей;

2020 год – 26370,1 тыс. рублей;

2021 год – 27417,9 тыс. рублей;  
2022 год – 27673,9 тыс. рублей;  
2023 год – 0,0 тыс. рублей;  
2024 год – 0,0 тыс. рублей, в том числе:

объем финансирования за счет средств федерального бюджета – 63088,6 тыс. рублей, в том числе по годам:

2014 год – 5275,0 тыс. рублей;  
2015 год – 4288,3 тыс. рублей;  
2016 год – 6870,0 тыс. рублей;  
2017 год – 7850,0 тыс. рублей;  
2018 год – 6977,5 тыс. рублей;  
2019 год – 7540,8 тыс. рублей;  
2020 год – 7887,9 тыс. рублей;  
2021 год – 8091,3 тыс. рублей;  
2022 год – 8307,8 тыс. рублей;  
2023 год – 0,0 тыс. рублей;  
2024 год – 0,0 тыс. рублей,

объем финансирования за счет средств республиканского бюджета Республики Мордовия – 175109,8 тыс. рублей, в том числе по годам:

2014 год – 16845,1 тыс. рублей;  
2015 год – 18994,1 тыс. рублей;  
2016 год – 18786,9 тыс. рублей;  
2017 год – 19643,5 тыс. рублей;  
2018 год – 22020,5 тыс. рублей;  
2019 год – 21644,8 тыс. рублей;  
2020 год – 18482,2 тыс. рублей;  
2021 год – 19326,6 тыс. рублей;  
2022 год – 19366,1 тыс. рублей;  
2023 год – 0,0 тыс. рублей;  
2024 год – 0,0 тыс. рублей.

Объем финансовых ресурсов, необходимых для реализации подпрограммы, в разрезе мероприятий приведен в приложениях 4, 5 к Государственной программе.

Основными рисками при реализации мероприятий подпрограммы являются нормативные, финансовые и экономические риски.

Нормативные риски. Реализация мероприятий подпрограммы зависит от состояния нормативной правовой базы, регулирующей требования охраны окружающей среды и повышения экологической безопасности Республики Мордовия.

Реализация мероприятий подпрограммы осуществляется с привлечением средств федерального и республиканского бюджетов. В соответствии с установленными нормами изменение объемов федерального и республиканского бюджетов требует изменения сроков реализации мероприятий, что может снизить эффективность реализации подпрограммы при условии сохранения объемов бюджетных ассигнований.

Финансовые риски связаны с возможностью нецелевого и (или) неэффективного использования бюджетных средств в ходе реализации мероприятий подпрограммы. В качестве меры по управлению риском предлагается осуществление мероприятий финансового контроля.

Экономические риски обусловлены необходимостью долгосрочного прогнозирования социально-экономического развития и финансового планирования, а также высокой степенью зависимости реализации подпрограммы от привлечения средств из бюджетов всех уровней. Следствием данных рисков может стать сокращение ресурсного обеспечения подпрограммы. Гарантией реализации подпрограммы является бюджетная обеспеченность основных мероприятий подпрограммы. Для управления риском при необходимости будет уточняться перечень и сроки реализации мероприятий подпрограммы.

Финансирование мероприятий из федерального и республиканского бюджетов подлежит ежегодному уточнению из возможностей республиканского бюджета Республики Мордовия с корректировкой мероприятий.

Министерство лесного, охотничьего хозяйства и природопользования Республики Мордовия совместно с заинтересованными исполнительными органами государственной власти Республики Мордовия в ходе выполнения подпрограммы:

- осуществляет подготовку и реализацию мероприятий подпрограммы;
- обеспечивает в пределах своих полномочий разработку нормативных правовых актов, необходимых для выполнения подпрограммы;
- несет ответственность за своевременную и качественную реализацию мероприятий подпрограммы и достижение ее результатов;
- организует текущее управление и обеспечивает эффективное использование средств, выделяемых на реализацию подпрограммы;
- анализирует эффективность использования в ходе реализации подпрограммы средств республиканского бюджета Республики Мордовия;
- организует мониторинг хода реализации подпрограммы и достижения ее целевых индикаторов.

\* Финансирование бюджетов всех уровней носит прогнозный характер.

### **Подпрограмма 6**

«Мероприятия по организации и осуществлению охраны и воспроизводства объектов животного мира и среды их обитания»

#### **Паспорт**

подпрограммы 6 «Мероприятия по организации и осуществлению охраны и воспроизводства объектов животного мира и среды их обитания»

**Наименование подпрограммы** – Мероприятия по организации и осуществлению охраны и воспроизводства объектов животного

	мира и среды их обитания (далее – подпрограмма)
<b>Ответственный исполнитель подпрограммы</b>	– Министерство лесного, охотничьего хозяйства и природопользования Республики Мордовия
<b>Цель подпрограммы</b>	– повышение эффективности управления природными ресурсами Республики Мордовия
<b>Задачи подпрограммы</b>	– повышение эффективности исполнения государственных функций и государственных услуг в сфере охраны и воспроизводства объектов животного мира и среды их обитания; повышение эффективности бюджетных расходов в сфере реализации Государственной программы
<b>Показатели (индикаторы) подпрограммы</b>	– число зарыбленных водоемов, количество
<b>Срок реализации подпрограммы</b>	– 2014 – 2024 годы
<b>Объемы финансового обеспечения подпрограммы</b>	– объемы финансового обеспечения подпрограммы* составляют 2784,8 тыс. рублей, в том числе по годам: 2014 год – 438,2 тыс. рублей; 2015 год – 255,2 тыс. рублей; 2016 год – 210,3 тыс. рублей; 2017 год – 697,2 тыс. рублей; 2018 год – 299,0 тыс. рублей; 2019 год – 238,1 тыс. рублей; 2020 год – 215,6 тыс. рублей; 2021 год – 215,6 тыс. рублей; 2022 год – 215,6 тыс. рублей; 2023 год – 0,0 тыс. рублей; 2024 год – 0,0 тыс. рублей
<b>Ожидаемые результаты реализации подпрограммы</b>	– полное и своевременное исполнение всех мероприятий

\* Финансирование бюджетов всех уровней носит прогнозный характер.



## **Раздел 1. Характеристика сферы реализации подпрограммы, описание основных проблем в указанной сфере и прогноз ее развития**

Подпрограмма направлена на достижение цели и задач Государственной программы и предусматривает:

организацию, регулирование и охрану водных биологических ресурсов; охрану и использование объектов животного мира (за исключением отнесенных к объектам охоты, а также водных биологических ресурсов);

проведение мероприятий по организации и осуществлению охраны и воспроизводства объектов животного мира, отнесенных к объектам охоты, а также среды их обитания;

обеспечение управления реализацией мероприятий Государственной программы в новых условиях является логическим продолжением программных мероприятий по управлению в пределах компетенции, определенной законодательством, в области охоты и сохранения охотничьих ресурсов, в области рыболовства, а также охраны и использования объектов животного мира и среды их обитания, развитию государственной гражданской службы Республики Мордовия.

Важнейшее значение для рационального использования природно-ресурсного потенциала, сохранения и использования объектов животного мира и среды их обитания имеет уровень кадрового обеспечения отрасли.

Реализация подпрограммы будет способствовать решению указанных проблем, позволит сохранить и приумножить видовой состав объектов животного мира, улучшить социальные условия для охотников и рыболовов республики в сфере природопользования.

Для реализации этой цели предстоит решение следующих задач:

обеспечение деятельности Министерства лесного, охотничьего хозяйства и природопользования Республики Мордовия как ответственного исполнителя Государственной программы в рамках реализации Государственной программы;

формирование, координация и совершенствование механизмов взаимодействия ответственного исполнителя с соисполнителями по реализации мероприятий Государственной программы.

Основным ожидаемым конечным результатом является полное и своевременное исполнение всех мероприятий, предусмотренных Государственной программой, достижение запланированных целевых показателей Государственной программы и, таким образом, достижение целей Государственной программы.

## **Раздел 2. Приоритеты государственной политики в сфере реализации подпрограммы, цель, задачи и показатели (индикаторы) достижения цели и решения задач, описание основных ожидаемых конечных результатов подпрограммы, контрольные сроки и этапы ее реализации**

Основными приоритетами государственной политики в области охраны и рационального использования объектов животного мира и среды их обитания являются дальнейшее совершенствование государственного управления природными ресурсами, повышение эффективности управления природно-ресурсным потенциалом, необходимость совершенствования организационной структуры управления природными ресурсами.

Достижение указанной цели предусматривает решение следующих задач:

участие в разработке и реализации основных направлений государственной политики в области государственного охотничьего надзора, регулирования использования объектов животного мира и среды их обитания;

государственное управление в пределах компетенции, определенной законодательством, в области охоты и сохранения охотничьих ресурсов, а также охраны и использования объектов животного мира и среды их обитания;

координация деятельности исполнительных органов государственной власти Республики Мордовия в области охоты и сохранения охотничьих ресурсов, а также охраны и использования объектов животного мира и среды их обитания в пределах компетенции;

осуществление государственного контроля и надзора за соблюдением законодательства в области охоты и сохранения охотничьих ресурсов, охраны и использования объектов животного мира и среды их обитания на территории Республики Мордовия, за исключением государственного контроля и надзора за соблюдением законодательства в области охраны и использования объектов животного мира и среды их обитания, находящихся на особо охраняемых природных территориях федерального значения;

формирование профессиональной мобильности специалистов;  
обеспечение мониторинга профессиональной подготовки, переподготовки и повышения квалификации специалистов;  
повышение социального статуса и престижа работников природоохранного направления;

повышение эффективности исполнения государственных функций и государственных услуг в сфере охоты и сохранения охотничьих ресурсов, охраны и использования объектов животного мира и среды их обитания;

повышение эффективности бюджетных расходов в сфере реализации Государственной программы.

Показателем (индикатором) подпрограммы является:

число зарыбленных водоемов, количество.

В результате реализации подпрограммы предполагается:

осуществление мер по улучшению условий труда, повышению уровня занятости, совершенствованию системы профессиональной подготовки, переподготовки и повышения квалификации кадров;

дальнейшее совершенствование системы рационального природопользования и повышения качества исполнения государственных функций в области охоты и сохранения охотничьих ресурсов, охраны и использования объектов животного мира и среды их обитания на территории Республики Мордовия в целях обеспечения эффективной реализации мероприятий Государственной программы.

### **Раздел 3. Характеристика основных мероприятий подпрограммы**

Подпрограмма предусматривает реализацию следующих основных мероприятий:

основное мероприятие 6.1 «Организация, регулирование и охрана водных биологических ресурсов»;

основное мероприятие 6.2 «Охрана и использование объектов животного мира (за исключением отнесенных к объектам охоты, а также водных биологических ресурсов)»;

основное мероприятие 6.3 «Охрана и использование охотничьих ресурсов (за исключением полномочий Российской Федерации по федеральному государственному охотничьему надзору, выдаче разрешений на добычу охотничьих ресурсов и заключению охотхозяйственных соглашений)».

В рамках основных мероприятий предполагается осуществление комплекса мер, направленных на повышение качества государственных услуг, оказываемых Министерством лесного, охотничьего хозяйства и природопользования Республики Мордовия в сфере охраны и использования объектов животного мира и среды их обитания.

### **Раздел 4. Характеристика мер государственного и правового регулирования подпрограммы, прогноз сводных показателей государственных заданий по реализации подпрограммы, обоснование объема финансовых ресурсов, необходимых для реализации подпрограммы, анализ рисков реализации подпрограммы и описание мер управления рискам, механизм реализации подпрограммы**

Основные меры правового регулирования направлены на эффективную реализацию мероприятий подпрограммы. Предусматривается принятие в установленном порядке либо внесение изменений в действующие нормативные правовые акты Республики Мордовия. Основные меры правового регулирования направлены на достижение цели и конечных результатов подпрограммы с обоснованием основных положений и сроков принятия необходимых нормативных правовых актов, приведенных в приложении 3.

Объемы финансового обеспечения подпрограммы\* составляют – 2784,8 тыс. рублей, в том числе по годам:

2014 год – 438,2 тыс. рублей;

2015 год – 255,2 тыс. рублей;

2016 год – 210,3 тыс. рублей;

2017 год – 697,2 тыс. рублей;

2018 год – 299,0 тыс. рублей;

2019 год – 238,1 тыс. рублей;

2020 год – 215,6 тыс. рублей;

2021 год – 215,6 тыс. рублей;

2022 год – 215,6 тыс. рублей;

2023 год – 0,0 тыс. рублей;

2024 год – 0,0 тыс. рублей, в том числе:

объем финансирования за счет средств федерального бюджета составляет 1901,2 тыс. рублей, в том числе по годам:

2014 год – 288,2 тыс. рублей;

2015 год – 52,0 тыс. рублей;

2016 год – 210,3 тыс. рублей;

2017 год – 234,8 тыс. рублей;

2018 год – 231,0 тыс. рублей;

2019 год – 238,1 тыс. рублей;

2020 год – 215,6 тыс. рублей;

2021 год – 215,6 тыс. рублей;

2022 год – 215,6 тыс. рублей;

2023 год – 0,0 тыс. рублей;

2024 год – 0,0 тыс. рублей,

объем финансирования за счет средств республиканского бюджета\* Республики Мордовия – 883,6 тыс. рублей, в том числе по годам:

2014 год – 150,0 тыс. рублей;

2015 год – 203,2 тыс. рублей;

2016 год – 0,0 тыс. рублей;

2017 год – 462,4 тыс. рублей;

2018 год – 68,0 тыс. рублей;

2019 год – 0,0 тыс. рублей;

2020 год – 0,0 тыс. рублей;

2021 год – 0,0 тыс. рублей;

2022 год – 0,0 тыс. рублей;

2023 год – 0,0 тыс. рублей;

2024 год – 0,0 тыс. рублей.

Объем финансовых ресурсов, необходимых для реализации подпрограммы, в разрезе мероприятий приведен в приложениях 4, 5 к Государственной программе.

Основными рисками при реализации мероприятий подпрограммы являются:

Нормативные риски. Реализация мероприятий подпрограммы зависит

от состояния нормативной правовой базы, регулирующей требования в сфере охраны и использования объектов животного мира и среды их обитания Республики Мордовия.

Реализация мероприятий подпрограммы осуществляется с привлечением средств федерального бюджета. В соответствии с установленными нормами изменение объемов федерального бюджета требует изменение сроков реализации мероприятий, что может снизить эффективность реализации Государственной программы при условии сохранения объемов бюджетных ассигнований.

Финансовые риски связаны с возможностью нецелевого и (или) неэффективного использования бюджетных средств в ходе реализации мероприятий подпрограммы. В качестве меры по управлению риском предлагается осуществление мероприятий финансового контроля.

Экономические риски обусловлены необходимостью долгосрочного прогнозирования социально-экономического развития и финансового планирования, а также высокой степенью зависимости реализации подпрограммы от привлечения средств из бюджетов всех уровней. Следствием данных рисков может стать сокращение ресурсного обеспечения Государственной программы. Гарантией реализации подпрограммы является бюджетная обеспеченность основных мероприятий подпрограммы. Для управления риском при необходимости будет уточняться перечень и сроки реализации мероприятий подпрограммы.

Финансирование мероприятий из федерального бюджета подлежит ежегодному уточнению с корректировкой мероприятий.

Министерство лесного, охотничьего хозяйства и природопользования Республики Мордовия совместно с заинтересованными исполнительными органами государственной власти Республики Мордовия в ходе выполнения подпрограммы:

- осуществляет подготовку и реализацию мероприятий подпрограммы;
- обеспечивает в пределах своих полномочий разработку нормативных правовых актов, необходимых для выполнения подпрограммы;
- несет ответственность за своевременную и качественную реализацию мероприятий подпрограммы и достижение ее результатов;
- организует текущее управление и обеспечивает эффективное использование средств, выделяемых на реализацию подпрограммы;
- анализирует эффективность использования в ходе реализации подпрограммы средств федерального бюджета;
- организует мониторинг хода реализации подпрограммы и достижения ее целевых индикаторов.

\* Финансирование бюджетов всех уровней носит прогнозный характер.

## Подпрограмма 7

«Обращение с отходами производства и потребления, в том числе с медицинскими отходами в Республике Мордовия»

### Паспорт

подпрограммы 7 «Обращение с отходами производства и потребления, в том числе с медицинскими отходами в Республике Мордовия»

<b>Наименование подпрограммы</b>	– Обращение с отходами производства и потребления, в том числе с медицинскими отходами в Республике Мордовия (далее – подпрограмма)
<b>Ответственные исполнители подпрограммы</b>	– Министерство лесного, охотничьего хозяйства и природопользования Республики Мордовия Министерство здравоохранения Республики Мордовия (в части медицинских отходов).
<b>Цели подпрограммы</b>	– предотвращение негативного воздействия техногенных факторов на население, окружающую среду и обеспечение экологической безопасности республики; предотвращение вредного воздействия отходов производства и потребления, в том числе медицинских отходов на здоровье человека и окружающую среду; определение стратегических направлений политики Республики Мордовия на ближайшую перспективу по стабилизации экологической обстановки
<b>Задачи подпрограммы</b>	– стабилизация экологической обстановки в республике и ее улучшение; совершенствование системы государственного регулирования природопользования, охраны окружающей среды и экологической безопасности; создание современной инфраструктуры по сбору, переработке и утилизации отходов производства и потребления в том числе медицинских отходов на всей территории Республики Мордовия
<b>Целевые индикаторы и показатели подпрограммы</b>	– число установленных утилизаторов медицинских отходов, количество.

<b>Сроки реализации подпрограммы</b>	– 2022– 2024 годы
<b>Объемы финансового обеспечения подпрограммы</b>	– объемы финансового обеспечения подпрограммы* составляют 44000,0 тыс. рублей, в том числе по годам: 2014 год – 0,0 тыс. рублей; 2015 год – 0,0 тыс. рублей; 2016 год – 0,0 тыс. рублей; 2017 год – 0,0 тыс. рублей; 2018 год – 0,0 тыс. рублей; 2019 год – 0,0 тыс. рублей; 2020 год – 0,0 тыс. рублей; 2021 год – 0,0 тыс. рублей; 2022 год – 0,0 тыс. рублей; 2023 год – 32000,0 тыс. рублей; 2024 год – 12000,0 тыс. рублей
<b>Ожидаемые результаты реализации подпрограммы</b>	– минимизация образования отходов и уменьшение степени их опасности; приоритет переработки отходов перед их уничтожением; снижение негативного воздействия отходов на здоровье человека и окружающую среду

\* Финансирование бюджетов всех уровней носит прогнозный характер.

### **Раздел 1. Сфера реализации подпрограммы, основные проблемы, оценка последствий инерционного развития и прогноз ее развития, приоритеты государственной политики в сфере реализации подпрограммы, цели, задачи и показатели (индикаторы) реализации подпрограммы, основные ожидаемые конечные результаты подпрограммы, сроки ее реализации**

Главными приоритетами подпрограммы являются охрана окружающей среды Республики Мордовия, повышение экологической безопасности республики в области обращения с отходами, в том числе с твердыми коммунальными отходами.

Подпрограмма определяет цели, задачи и направления развития системы обращения с промышленными, строительными, медицинскими, биологическими, сельскохозяйственными отходами в Республике Мордовия.

Подпрограмма направлена на решение проблемы обеспечения конституционных прав граждан на благоприятную окружающую среду и удовлетворения потребностей экономики республики в природных сырьевых ресурсах. Необходимость ее решения обуславливает одновременное

рассмотрение всего комплекса задач, связанных с развитием природно-ресурсного потенциала и охраной окружающей среды.

Основными причинами обострения экологических проблем в области обращения с отходами являются:

- низкий процент переработки отходов;
- высокий уровень износа технологического оборудования;
- использование организациями республики многоотходных технологий;
- низкие темпы внедрения современных ресурсо- и энергосберегающих технологий.

Ежегодно в республике образуется более 1,2 млн. тонн отходов, из них 1 класса опасности – более 48,0 тонн, 2 класса опасности – более 129,0 тонн, 3 класса опасности более 119 414,0 тонн, 4 класса опасности – более 692 389,0 тонн, 5 класса опасности – более 388 797,0 тонн.

В качестве вторичных ресурсов на протяжении ряда лет используется всего около 10% от общего объема собранных промышленных и бытовых отходов. В хозяйственный оборот вовлекаются только высоколиквидные и рентабельные отходы, главным образом лом и отходы черных и цветных металлов, высокосортные марки макулатуры, чистые текстильные и полимерные отходы.

Существующая в настоящее время в Республике Мордовия система обращения с отходами основана преимущественно на захоронении их на свалках (полигонах) ТКО или длительном хранении (складировании) на специализированных объектах.

Особую проблему представляют промышленные отходы. Совокупность опасных свойств, характерных для промышленных отходов (токсичность, пожаро- и взрывоопасность и др.), создает особый риск для здоровья населения и окружающей среды. Нежелание (или отсутствие возможностей) организаций вкладывать финансовые средства в создание замкнутых технологических циклов, в которых отходы, образующиеся в одном технологическом цикле, являются сырьем для другого, приводит к увеличению объемов размещения отходов на свалках (полигонах) ТКО. Несовершенство системы учета образования и движения отходов приводит к несанкционированному размещению токсичных промышленных отходов на свалках ТКО, берегах рек, водоемов, в пригородных лесах и т.д.

Государственная стратегия Республики Мордовия в области экологической безопасности включает и стратегию в области обращения с отходами, поскольку устойчивое эколого-экономическое развитие невозможно без создания эффективно действующей системы обращения с отходами производства и потребления, в том числе с твердыми коммунальными отходами.

На территории Республики Мордовия располагается 22 объекта размещения (захоронения) отходов, из них внесены в государственный реестр объектов размещения отходов 14 объектов.

Важной проблемой охраны окружающей среды является накопление и складирование отходов производства и потребления, в том числе



медицинских отходов. Вместимость существующих свалок, в основном, исчерпана. Размещение отходов на необустроенных в соответствии с природоохранными требованиями свалках, а также стихийных несанкционированных свалках оказывает отрицательное влияние на окружающую среду и ухудшает экологическую обстановку в республике.

Основными причинами сложившейся ситуации являются:

- накопленные проблемы предшествующих периодов - имеется значительное количество отходов, не утилизированных из-за отсутствия технологий переработки;

- устаревшая и не отвечающая современному состоянию технология сбора и переработки отходов;

- значительный износ технической инфраструктуры, используемой в сфере обращения с отходами;

- отсутствие действенной системы учета и анализа потоков отходов на всех уровнях их образования, что приводит к несанкционированному размещению в окружающей среде.

Помимо экологических аспектов, проблема утилизации отходов имеет и экономическую сторону. Отходы производства и потребления, в том числе коммунальные отходы являются источником вторичного сырья, их переработка может дать существенную экономию природных ресурсов.

Создание и развитие производств (установок) по сбору, переработке и обезвреживанию отходов помогут решить и социальную проблему, обеспечив создание новых рабочих мест для жителей районов и городов республики.

В системе обращения с отходами определенное место занимают медицинские отходы, которые требуют особых методов утилизации, так как многие из них представляют опасность для здоровья человека и окружающей среды. Поэтому уничтожение отходов медицинских учреждений строго регламентируется и проводится централизованно, с использованием специальных технологий и оборудования.

Наибольшая часть медицинских отходов разных классов опасности из медицинских организаций собирается на полигонах твердых коммунальных отходов Республики Мордовия. После обеззараживания такие отходы не представляют опасности для здоровья человека, но вносят свой вклад в рост полигонов.

Разработано множество разнообразных вариантов утилизации медицинских отходов. Все они условно делятся на термические и альтернативные.

В настоящее время наиболее безопасным в экологическом и эпидемиологическом отношении является термическое обезвреживание опасных медицинских отходов, которое может осуществляться централизованным или децентрализованным способом.

Наиболее целесообразным является размещение малогабаритных установок по обезвреживанию медицинских отходов непосредственно в местах их образования на основании анализа объемов образования и

структуры отходов.

Приоритетами государственной политики в сфере реализации подпрограммы являются:

стабилизация экологической обстановки в республике и ее улучшение;

создание современной инфраструктуры по сбору, переработке и утилизации отходов производства и потребления, в том числе медицинских отходов на всей территории Республики Мордовия;

организация обработки и утилизации отходов производства и потребления, в том числе медицинских отходов в Республике Мордовия.

Целями подпрограммы являются:

предотвращение негативного воздействия техногенных факторов на население, окружающую среду и обеспечение экологической безопасности республики;

предотвращение вредного воздействия отходов производства и потребления, в том числе медицинских отходов на здоровье человека и окружающую среду;

определение стратегических направлений политики Республики Мордовия на ближайшую перспективу по стабилизации экологической обстановки.

Для достижения указанных целей необходимо решить задачи по созданию современной инфраструктуры по сбору, переработке и утилизации отходов производства и потребления, в том числе медицинских отходов на всей территории Республики Мордовия.

Целевые показатели (индикаторы) подпрограммы:

число установленных утилизаторов медицинских отходов, количество.

Срок реализации подпрограммы: 2022 – 2024 годы.

## **Раздел 2. Характеристика основных мероприятий подпрограммы**

Основное мероприятие 7.1 «Установка утилизаторов медицинских отходов»;

основное мероприятие 7.2 «Строительство прачечных комплексов с отделениями дезинфекции и утилизации медицинских отходов».

В системе обращения с отходами определенное место занимают медицинские отходы, которые требуют особых методов утилизации, так как многие из них представляют опасность для здоровья человека и окружающей среды. Поэтому уничтожение отходов медицинских учреждений строго регламентируется и проводится централизованно, с использованием специальных технологий и оборудования.

Наибольшая часть медицинских отходов разных классов опасности из медучреждений собирается на полигонах твердых коммунальных отходов республики. После обеззараживания такие отходы не представляют опасности для здоровья человека, но вносят свой вклад в рост полигонов.

Разработано множество разнообразных вариантов утилизации медицинских отходов. Все они условно делятся на термические и

альтернативные.

В настоящее время наиболее безопасным в экологическом и эпидемиологическом отношении является термическое обезвреживание опасных медицинских отходов, которое может осуществляться централизованным или децентрализованным способом.

Наиболее целесообразным является размещение малогабаритных установок по обезвреживанию медицинских отходов непосредственно в местах их образования на основании анализа объемов образования и структуры отходов.

Реализация мероприятий направлена на утилизацию медицинских отходов в медицинских учреждениях Республики Мордовия в целях уменьшения антропогенной нагрузки на окружающую среду и предотвращение возникновения опасности для здоровья человека.

Для реализации мероприятия планируется установка утилизаторов и строительство прачечных комплексов с отделениями дезинфекции и утилизации медицинских отходов.

### **Раздел 3. Характеристика мер государственного и правового регулирования подпрограммы, прогноз сводных показателей государственных заданий по реализации подпрограммы, обоснование объема финансовых ресурсов, необходимых для реализации подпрограммы, анализ рисков реализации подпрограммы и описание мер управления рискам, механизм реализации подпрограммы**

Основные меры правового регулирования направлены на эффективную реализацию мероприятий подпрограммы. Предусматривается принятие в установленном порядке либо внесение изменений в действующие нормативные правовые акты Республики Мордовия. Основные меры правового регулирования направлены на достижение цели и конечных результатов подпрограммы, с обоснованием основных положений и сроков принятия необходимых нормативных правовых актов, приведенных в приложении 3.

Объемы финансового обеспечения подпрограммы\* составляют 44000,0 тыс. рублей, в том числе по годам:

2014 год – 0,0 тыс. рублей;

2015 год – 0,0 тыс. рублей;

2016 год – 0,0 тыс. рублей;

2017 год – 0,0 тыс. рублей;

2018 год – 0,0 тыс. рублей;

2019 год – 0,0 тыс. рублей;

2020 год – 0,0 тыс. рублей;

2021 год – 0,0 тыс. рублей;

2022 год – 0,0 тыс. рублей;

2023 год – 32000,0 тыс. рублей;

2024 год – 12000,0 тыс. рублей, в том числе:

объем финансирования за счет средств республиканского бюджета Республики Мордовия – 44000,0 тыс. рублей, в том числе по годам:

2014 год – 0,0 тыс. рублей;  
2015 год – 0,0 тыс. рублей;  
2016 год – 0,0 тыс. рублей;  
2017 год – 0,0 тыс. рублей;  
2018 год – 0,0 тыс. рублей;  
2019 год – 0,0 тыс. рублей;  
2020 год – 0,0 тыс. рублей;  
2021 год – 0,0 тыс. рублей;  
2022 год – 0,0 тыс. рублей;  
2023 год – 32000,0 тыс. рублей;  
2024 год – 12000,0 тыс. рублей.

Основными рисками при реализации мероприятий подпрограммы являются нормативные, финансовые и экономические риски.

**Нормативные риски.** Реализация мероприятий подпрограммы зависит от состояния нормативной правовой базы, регулирующей требования охраны окружающей среды и повышения экологической безопасности Республики Мордовия.

Реализация мероприятий подпрограммы осуществляется с привлечением средств республиканского бюджета Республики Мордовия. В соответствии с установленными нормами изменение объемов республиканского бюджета Республики Мордовия требует изменение сроков реализации мероприятий, что может снизить эффективность реализации подпрограммы при условии сохранения объемов бюджетных ассигнований.

Рыночные риски обусловлены влиянием макроэкономической ситуации на уровень рыночных цен, что может отразиться на запланированных объемах бюджетных ассигнований. Управление рыночными рисками осуществляется заказчиками в рамках процедур проведения торгов (аукционов) на размещение заказов на поставки товаров (работ, услуг) для муниципальных нужд.

Возможными рисками в ходе реализации подпрограммы могут стать повышение стоимости работ, связанное с инфляционными процессами в экономике, сокращением объемов финансирования из республиканского бюджета Республики Мордовия, также нарушения выполнения исполнителями обязательств по заключенным контрактам, выявленные в результате проверок хода выполнения работ в рамках реализации природоохранных мероприятий. Минимизация риска невыполнения условий контракта, заключенного по результатам проведенных торгов, производителем работ, заключается в контроле достоверности документов, подтверждающих фактические объемы произведенных затрат, распорядителем средств республиканского бюджета Республики Мордовия.

Финансовые риски связаны с возможностью нецелевого и (или) неэффективного использования бюджетных средств в ходе реализации мероприятий подпрограммы. В качестве меры по управлению риском

предлагается осуществление мероприятий финансового контроля.

Экономические риски обусловлены необходимостью долгосрочного прогнозирования социально-экономического развития и финансового планирования, а также высокой степенью зависимости реализации подпрограммы от привлечения средств из бюджетов всех уровней. Следствием данных рисков может стать сокращение ресурсного обеспечения подпрограммы. Гарантией реализации подпрограммы является бюджетная обеспеченность основных мероприятий подпрограммы. Для управления риском при необходимости будет уточняться перечень и сроки реализации мероприятий подпрограммы.

Мероприятия, включаемые в подпрограмму, формируются Министерством лесного, охотничьего хозяйства и природопользования Республики Мордовия. Средства республиканского бюджета Республики Мордовия, выделяемые на реализацию мероприятий, предусмотренных подпрограммой, предполагается направить на решение следующих задач:

стабилизация экологической обстановки в республике и ее улучшение; совершенствование системы государственного регулирования природопользования, охраны окружающей среды и экологической безопасности;

создание современной инфраструктуры по сбору, переработке и утилизации отходов производства и потребления на всей территории Республики Мордовия.

Финансирование мероприятий из республиканского бюджета Республики Мордовия будет осуществляться при условии включения мероприятий и подлежит ежегодному уточнению из возможностей соответствующих бюджетов с корректировкой программных мероприятий.

Министерство лесного, охотничьего хозяйства и природопользования Республики Мордовия в ходе выполнения подпрограммы:

осуществляет подготовку и реализацию мероприятий подпрограммы; обеспечивает в пределах своих полномочий разработку нормативных правовых актов, необходимых для выполнения подпрограммы;

несет ответственность за своевременную и качественную реализацию мероприятий подпрограммы и достижение ее результатов;

организует текущее управление и обеспечивает эффективное использование средств, выделяемых на реализацию подпрограммы;

анализирует эффективность использования в ходе реализации подпрограммы средств республиканского бюджета Республики Мордовия;

организует мониторинг хода реализации подпрограммы и достижения ее целевых индикаторов.

\* Финансирование бюджетов всех уровней носит прогнозный характер.

**Приложение 1**  
к Государственной программе  
Республики Мордовия «Охрана  
окружающей среды и повышение  
экологической безопасности»

**Сведения**

о показателях (индикаторах) Государственной программы Республики Мордовия «Охрана окружающей среды и повышение экологической безопасности», подпрограмм и их значениях

№ п/п	Показатель (индикатор) (наименование)	Единица измерения	Значения показателей											
			2013 год – отчетный	2014 год - первый	2015 год	2016 год	2017 год	2018 год	2019 год	2020 год	2021 год	2022 год	2023 год	2024 год
1	2	3	4	5	6	7	8	9	10	11	12	13	14	15
<b>Подпрограмма 1 «Мероприятия в области экологического образования и воспитания населения Республики Мордовия »</b>														
1	Увеличение количества проводимых экологических мероприятий, направленных на повышение уровня экологической культуры, воспитание и просвещение населения республики, бережное отношение к природе родного края	количество	13	16	19	22	23	24	25	26	27	28	29	30

1	2	3	4	5	6	7	8	9	10	11	12	13	14	15
<b>Подпрограмма 2 «Мероприятия в области охраны окружающей среды и повышения экологической безопасности Республики Мордовия»</b>														
1	Увеличение количества обустроенных бесхозных сибирязвенных скотомогильников	количество	51	13	40	18	0	26	0	32	38	33	0	0
2	Постановка на кадастровый учет особо охраняемой природной территории регионального значения / Внесение сведений о границах ООПТ регионального значения в ЕГРН	количество	0	0	0	0	0	18	10	10	13	13	13	14
<b>Подпрограмма 3 «Обращение с твердыми коммунальными отходами в Республике Мордовия»</b>														
1	Доля твердых коммунальных отходов, направленных на утилизацию, в общем объеме образованных твердых коммунальных отходов	%	0	0	0	0	0	0	0	0	0	0	0	5
2	Доля твердых коммунальных отходов, направленных на обработку, в общем объеме образованных твердых коммунальных отходов	%	0	0	0	0	0	0	1,2	1,2	6	18	32	32

1	2	3	4	5	6	7	8	9	10	11	12	13	14	15
3	Доля импорта оборудования для обработки и утилизации твердых коммунальных отходов	%	0	0	0	0	0	80	60	40	30	30	30	30
4	Разработка электронной модели Территориальной схемы в области обращения с отходами, в том числе твердыми коммунальными отходами, Республики Мордовия	единица	0	0	0	0	0	0	1	0	0	0	0	0
5	Количество мест (площадок) накопления (в том числе раздельного) твердых коммунальных отходов, подлежащих созданию (обустройству) на территории муниципального образования в текущем году, к количеству ранее созданных	шт.	0	0	0	0	0	0	0	700	4688	0	0	0



1	2	3	4	5	6	7	8	9	10	11	12	13	14	15
6	Количество контейнеров и/или бункеров для накопления твердых коммунальных отходов на территории муниципального образования в текущем году, к количеству ранее установленных	шт.	0	0	0	0	0	0	0	0	9752	0	0	0
7	Доля населения, охваченного услугами по обращению с твердыми коммунальными отходами	%	0	0	0	0	0	0	90	90	90	90	90	90
<b>Подпрограмма 4 «Сохранение охотничьих ресурсов и развитие охотхозяйственной деятельности на территории охотничьих угодий Государственного бюджетного учреждения «Зубово-Полянское государственное опытное охотничье хозяйство» в Республике Мордовия»</b>														
1	Увеличение численности охотничьих животных, в том числе: олень благородный олень пятнистый лось	количество												
			73	80	95	96	97	98	0	0	0	0	0	0
			8	12	19	22	23	24	0	0	0	0	0	0
			73	80	120	125	130	140	0	0	0	0	0	0
2	Круглогодичное предоставление услуг охотничьем хозяйстве	%	80	82	84	87	88	90	0	0	0	0	0	0

1	2	3	4	5	6	7	8	9	10	11	12	13	14	15
<b>Подпрограмма 5 «Обеспечение реализации Государственной программы Республики Мордовия «Охрана окружающей среды и повышение экологической безопасности»</b>														
1	Количество специалистов в сфере природопользования, прошедших повышение квалификации	количество	2	3	4	5	6	7	8	9	10	11	12	13
<b>Подпрограмма 6 «Мероприятия по организации и осуществлению охраны и воспроизводства объектов животного мира и среды их обитания»</b>														
1	Число зарыбленных водоемов	количество	2	3	4	5	1	1	1	1	1	1	1	1
<b>Подпрограмма 7 «Обращение с отходами производства и потребления, в том числе медицинскими отходами в Республике Мордовия»</b>														
1	Число установленных утилизаторов медицинских отходов	количество	0	0	0	0	0	0	0	0	0	1	2	2

**Приложение 2**  
к Государственной программе  
Республики Мордовия «Охрана  
окружающей среды и  
повышение экологической  
безопасности»

**Перечень**  
основных мероприятий Государственной программы Республики Мордовия «Охрана окружающей среды и повышение экологической безопасности» и региональных проектов

№ п/п	Номер и наименование подпрограммы, основного мероприятия, регионального проекта	Ответственный исполнитель	Срок		Ожидаемый непосредственный результат	Последствия нереализации мероприятия	Связь с показателями государственной программы Республики Мордовия (подпрограммы)
			начала реализации	окончания реализации			
1	2	3	4	5	6	7	8
<b>Подпрограмма 1 «Мероприятия в области экологического образования и воспитания населения Республики Мордовия»</b>							
1.	Основное мероприятие 1.1 «Проведение конкурсов, слетов, научно-практических конференций и иных мероприятий экологического направления»	Министерство лесного, охотничьего хозяйства и природопользования Республики Мордовия	2014 год	2024 год	проведение экологических мероприятий, направленных на укрепление и развитие общеобразовательных и воспитательных функций в образовательных организациях	снижение экологического воспитания и просвещения населения республики	увеличение количества проводимых экологических мероприятий, направленных на укрепление и развитие образовательных и воспитательных функций в образовательных организациях

1	2	3	4	5	6	7	8
2.	Основное мероприятие 1.2 «Издание литературы экологической направленности»	Министерство лесного, охотничьего хозяйства и природопользования Республики Мордовия	2014 год	2024 год		не исполнение требований федеральных и региональных нормативных документов, касающихся охраны окружающей среды	издание литературы экологического направления
3.	Основное мероприятие 1.3 «Освещение в средствах массовой информации рекламы социально-экологической направленности»	Министерство лесного, охотничьего хозяйства и природопользования Республики Мордовия	2014 год	2024 год		невозможность информирования населения республики о состоянии окружающей среды	информирование населения республики о состоянии окружающей среды через средства массовой информации
<b>Подпрограмма 2 «Мероприятия в области охраны окружающей среды и повышения экологической безопасности Республики Мордовия»</b>							
1.	Основное мероприятие 2.1 «Тампонирующее бесхозяйных водонапорных скважин»	Министерство лесного, охотничьего хозяйства и природопользования Республики Мордовия	2014 год	2024 год	уменьшение количества бесхозяйных водонапорных скважин	угроза загрязнения основного эксплуатируемого водоносного горизонта	увеличение количества затампонируемых бесхозяйных водонапорных скважин
2.	Основное мероприятие 2.2 «Мониторинг состояния окружающей среды; оказание услуг по поставке специализированной информации в области гидрометеорологии и мониторингу окружающей среды, оказание услуг по инженерно-геологической съемке, оказание услуг по предоставлению информационно-аналитических материалов по геологии и недропользованию»	Министерство лесного, охотничьего хозяйства и природопользования Республики Мордовия	2014 год	2024 год	предотвращение негативного воздействия техногенных факторов на население, окружающую среду и обеспечение экологической безопасности республики	недостаточное наблюдение за состоянием окружающей среды	предотвращение негативного воздействия на окружающую среду Республики Мордовия

1	2	3	4	5	6	7	8
3.	Основное мероприятие 2.3 «Организация и проведение государственной экологической экспертизы»	Министерство лесного, охотничьего хозяйства и природопользования Республики Мордовия	2014 год	2024 год	снижение негативного воздействия хозяйственной и иной деятельности на окружающую среду Республики Мордовия	увеличение негативного воздействия на окружающую среду Республики Мордовия	сокращение негативного воздействия хозяйственной и иной деятельности на окружающую среду Республики Мордовия
4.	Основное мероприятие 2.4 «Проведение землеустроительных работ по межеванию и постановке на кадастровый учет особо охраняемых природных территорий» / «Проведение работ по инвентаризации особо охраняемых природных территорий регионального значения, а также по подготовке графического описания местоположения границ особо охраняемых природных территорий регионального значения, перечня координат характерных точек этих границ в системе координат, используемой для ведения Единого государственного реестра недвижимости»	Министерство лесного, охотничьего хозяйства и природопользования Республики Мордовия	2018 год	2024 год	сбалансированное развитие природных комплексов Республики Мордовия, сохранение их биоразнообразия	несоблюдение режима особой охраны, ограничения использования особо охраняемых природных территорий	внесение сведений о границах ООПТ в Единый государственный реестр недвижимости
5	Основное мероприятие 2.5 «Обустройство охранных зон существующих бесхозных сибирязвенных скотомогильников и консервация недействующих бесхозных сибирязвенных скотомогильников»	Республиканская ветеринарная служба Республики Мордовия	2014 год	2024 год	предотвращение биологического загрязнения окружающей среды	угроза возникновения и распространения заразных болезней	обустройство бесхозных сибирязвенных скотомогильников

1	2	3	4	5	6	7	8
<b>Подпрограмма 3 «Обращение с твердыми коммунальными отходами в Республике Мордовия»</b>							
1	Основное мероприятие 3.1 «Выполнение научно-исследовательских работ по формированию проекта «Создание региональной системы управления твердыми коммунальными (бытовыми) и иными отходами потребления на территории Республики Мордовия»	Министерство жилищно-коммунального хозяйства, энергетики и гражданской защиты населения Республики Мордовия	2014 год	2024 год	снижение техногенной нагрузки на окружающую среду Республики Мордовия	увеличение негативного воздействия на окружающую среду Республики Мордовия	создание современных объектов для сортировки, вторичной переработки и утилизации ТКО
2	Основное мероприятие 3.2 «Строительство линии компостирования органических отходов»	Министерство жилищно-коммунального хозяйства, энергетики и гражданской защиты населения Республики Мордовия	2022 год	2024 год	снижение техногенной нагрузки на окружающую среду Республики Мордовия	увеличение негативного воздействия на окружающую среду Республики Мордовия	создание современных объектов для переработки и утилизации ТКО
3	Основное мероприятие 3.3 «Строительство завода глубокой переработки отходов с производством альтернативного топлива»	Министерство жилищно-коммунального хозяйства, энергетики и гражданской защиты населения Республики Мордовия	2024 год	2024 год	снижение техногенной нагрузки на окружающую среду Республики Мордовия	увеличение негативного воздействия на окружающую среду Республики Мордовия	создание современных объектов для переработки и утилизации ТКО
4	Региональный проект 3.1 «Комплексная система обращения с отходами»	Министерство жилищно-коммунального хозяйства, энергетики и гражданской защиты населения Республики Мордовия	2019 год	2024 год	снижение техногенной нагрузки на окружающую среду Республики Мордовия	увеличение негативного воздействия на окружающую среду Республики Мордовия	создание современных объектов для сбора, обработки, утилизации и размещения ТКО

1	2	3	4	5	6	7	8
5	Мероприятие 3.1.1 «Ввод в промышленную эксплуатацию мощностей по обработке ТКО – приобретение мобильного оборудования по обработке крупногабаритных отходов»	Министерство жилищно-коммунального хозяйства, энергетики и гражданской защиты населения Республики Мордовия Министерство строительства, транспорта и дорожного хозяйства Республики Мордовия	2019 год	2024 год	снижение техногенной нагрузки на окружающую среду Республики Мордовия	увеличение негативного воздействия на окружающую среду Республики Мордовия	создание современных объектов для сбора, обработки, утилизации и размещения ТКО
6	Мероприятие 3.1.2 «Ввод в промышленную эксплуатацию мощностей по утилизации ТКО»	Министерство жилищно-коммунального хозяйства, энергетики и гражданской защиты населения Республики Мордовия Министерство строительства, транспорта и дорожного хозяйства Республики Мордовия	2019 год	2024 год	снижение техногенной нагрузки на окружающую среду Республики Мордовия	увеличение негативного воздействия на окружающую среду Республики Мордовия	создание современных объектов для сбора, обработки, утилизации и размещения ТКО
7	Мероприятие 3.1.3 «Актуализация (корректировка) Территориальной схемы в области обращения с отходами, в том числе твердыми коммунальными отходами, Республики Мордовия с созданием и внедрением ГИС «Электронная модель Территориальной схемы в области обращения с отходами, в том числе твердыми коммунальными отходами, Республики Мордовия»	Министерство жилищно-коммунального хозяйства, энергетики и гражданской защиты населения Республики Мордовия	2019 год	2024 год	снижение техногенной нагрузки на окружающую среду Республики Мордовия	увеличение негативного воздействия на окружающую среду Республики Мордовия	создание современных объектов для сортировки, вторичной переработки и утилизации ТКО

1	2	3	4	5	6	7	8
8	Мероприятие 3.1.4 «Выполнение научно-исследовательских работ: разработка нормативов накопления твердых коммунальных отходов на территории Республики Мордовия»	Министерство жилищно-коммунального хозяйства, энергетики и гражданской защиты населения Республики Мордовия	2019 год	2024 год	снижение техногенной нагрузки на окружающую среду Республики Мордовия	увеличение негативного воздействия на окружающую среду Республики Мордовия	создание современных объектов для сбора, обработки, утилизации и размещения ТКО
9	Мероприятие 3.1.5 «Создание (обустройство) мест (площадок) накопления (в том числе раздельного накопления) твердых коммунальных отходов и приобретение контейнеров и/или бункеров для накопления твердых коммунальных отходов»	Министерство жилищно-коммунального хозяйства, энергетики и гражданской защиты населения Республики Мордовия	2020 год	2023 год	снижение техногенной нагрузки на окружающую среду Республики Мордовия	увеличение негативного воздействия на окружающую среду Республики Мордовия	создание современных объектов для сортировки, вторичной переработки и утилизации ТКО
10	Мероприятие 3.1.6 «Обеспечение непрерывной деятельности по оказанию коммунальной услуги по обращению с твердыми коммунальными отходами»	Министерство жилищно-коммунального хозяйства, энергетики и гражданской защиты населения Республики Мордовия	2020 год	2021 год	снижение техногенной нагрузки на окружающую среду Республики Мордовия	увеличение негативного воздействия на окружающую среду Республики Мордовия	создание современных объектов для сортировки, вторичной переработки и утилизации ТКО
11	Региональный проект 3.2 «Чистая страна»	Министерство лесного, охотничьего хозяйства и природопользования Республики Мордовия	2019 год	2024 год	снижение техногенной нагрузки на окружающую среду Республики Мордовия	увеличение негативного воздействия на окружающую среду Республики Мордовия	ликвидация (рекультивация) объектов накопленного экологического вреда окружающей среде
12	Мероприятие 3.2.1 «Разработка проектно-сметной документации на рекультивацию объектов накопленного экологического вреда окружающей среде».	Министерство лесного, охотничьего хозяйства и природопользования Республики Мордовия	2019 год	2024 год	снижение техногенной нагрузки на окружающую среду Республики Мордовия	увеличение негативного воздействия на окружающую среду Республики Мордовия	ликвидация (рекультивация) объектов накопленного экологического вреда окружающей среде



1	2	3	4	5	6	7	8
13	Мероприятие 3.2.2 «Ликвидация несанкционированных свалок и наиболее опасных объектов накопленного экологического вреда окружающей среде на территории Республики Мордовия».	Министерство лесного, охотничьего хозяйства и природопользования Республики Мордовия	2021 год	2024 год	снижение техногенной нагрузки на окружающую среду Республики Мордовия	увеличение негативного воздействия на окружающую среду Республики Мордовия	ликвидация (рекультивация) объектов накопленного экологического вреда окружающей среде
<b>Подпрограмма 4 «Сохранение охотничьих ресурсов и развитие охотхозяйственной деятельности на территории охотничьих угодий Государственного бюджетного учреждения «Зубово-Полянское государственное опытное охотничье хозяйство» в Республике Мордовия»</b>							
1	Основное мероприятие 4.1 «Обеспечение сохранения и воспроизводства охотничьих ресурсов в государственных опытных охотничьих хозяйствах»	Министерство лесного, охотничьего хозяйства и природопользования Республики Мордовия	2014 год	2018 год	проведение экспериментальных работ, акклиматизации, переселения, гибридизации охотничьих ресурсов в целях расселения охотничьих ресурсов в новой для них среде обитания	уменьшение численности охотничьих животных	увеличение численности охотничьих животных
<b>Подпрограмма 5 «Обеспечение реализации Государственной программы Республики Мордовия «Охрана окружающей среды и повышение экологической безопасности»</b>							
1	Основное мероприятие 5.1 «Обеспечение функций аппарата Министерства лесного, охотничьего хозяйства и природопользования Республики Мордовия»	Министерство лесного, охотничьего хозяйства и природопользования Республики Мордовия	2014 год	2024 год	организация обеспечения управления реализацией мероприятий Государственной программы	невыполнение мероприятий и ожидаемых результатов Государственной программы	влияет на все показатели Государственной программы и подпрограммы
<b>Подпрограмма 6 «Мероприятия по организации и осуществлению охраны и воспроизводства объектов животного мира и среды их обитания»</b>							
1	Основное мероприятие 6.1 «Организация, регулирование и охрана водных биологических ресурсов»	Министерство лесного, охотничьего хозяйства и природопользования Республики Мордовия	2014 год	2024 год	создание благоприятных условий для проведения досуга рыболовов-любителей на зарыбляемых водоемах	отсутствие условий для проведения досуга рыболовов-любителей	увеличение количества водоемов для проведения досуга рыболовов-любителей

1	2	3	4	5	6	7	8
2	Основное мероприятие 6.2 «Охрана и использование объектов животного мира (за исключением отнесенных к объектам охоты, а также водных биологических ресурсов)»	Министерство лесного, охотничьего хозяйства и природопользования Республики Мордовия	2014 год	2024 год	улучшение условий обитания объектов животного мира и среды их обитания	ухудшение условий обитания объектов животного мира и среды их обитания	улучшение условий обитания объектов животного мира и среды их обитания
3	Основное мероприятие 6.3 «Охрана и использование охотничьих ресурсов (за исключением полномочий Российской Федерации по федеральному государственному охотничьему надзору, выдаче разрешений на добычу охотничьих ресурсов и заключению охотхозяйственных соглашений)»	Министерство лесного, охотничьего хозяйства и природопользования Республики Мордовия	2014 год	2024 год	улучшение условий обитания объектов животного мира и среды их обитания	ухудшение условий обитания объектов животного мира и среды их обитания	улучшение условий обитания объектов животного мира и среды их обитания
<b>Подпрограмма 7 «Обращение с отходами производства и потребления, в том числе медицинскими отходами в Республике Мордовия»</b>							
1	Основное мероприятие 7.1 «Установка утилизаторов медицинских отходов»	Министерство здравоохранения Республики Мордовия	2023 год	2024 год	снижение техногенной нагрузки на окружающую среду Республики Мордовия	увеличение негативного воздействия на окружающую среду Республики Мордовия	Приобретение утилизаторов медицинских отходов 5
2	Основное мероприятие 7.2 «Строительство прачечных комплексов с отделениями дезинфекции и утилизации медицинских отходов»	Министерство здравоохранения Республики Мордовия	2023 год	2024 год	снижение техногенной нагрузки на окружающую среду Республики Мордовия	увеличение негативного воздействия на окружающую среду Республики Мордовия	Строительство прачечных комплексов с отделениями дезинфекции и утилизации медицинских отходов

**Приложение 3**  
к Государственной программе Республики  
Мордовия «Охрана окружающей среды и  
повышение экологической безопасности»

**Сведения**

об основных мерах правового регулирования в сфере реализации Государственной программы Республики Мордовия «Охрана окружающей среды и повышение экологической безопасности»

№ п/п	Вид нормативного правового акта	Основные положения нормативного правового акта	Ответственный исполнитель и соисполнители	Ожидаемые сроки принятия
1	2	3	4	5
<b>Государственная программа Республики Мордовия «Охрана окружающей среды и повышение экологической безопасности»</b>				
1	Постановление Правительства Республики Мордовия	предложение о корректировке Государственной программы Республики Мордовия «Охрана окружающей среды и повышение экологической безопасности с учетом выделяемых на ее реализацию средств и уточнения целевых индикаторов, показателей и затрат по мероприятиям Государственной программы	Министерство лесного, охотничьего хозяйства и природопользования Республики Мордовия, заинтересованные исполнительные органы государственной власти Республики Мордовия, органы местного самоуправления (по согласованию)	с 2014 года по мере необходимости
<b>Подпрограмма 1 «Мероприятия в области экологического образования и воспитания населения Республики Мордовия»</b>				
2	Постановление Правительства Республики Мордовия	предложение о корректировке подпрограммы 1 «Мероприятия в области экологического образования и воспитания населения Республики Мордовия»	Министерство лесного, охотничьего хозяйства и природопользования Республики Мордовия, заинтересованные исполнительные органы государственной власти Республики Мордовия, органы местного самоуправления (по согласованию)	с 2014 года по мере необходимости

1	2	3	4	5
<b>Подпрограмма 2 «Мероприятия в области охраны окружающей среды и повышения экологической безопасности Республики Мордовия»</b>				
3	Постановление Правительства Республики Мордовия	предложение о корректировке подпрограммы 2 «Мероприятия в области охраны окружающей среды и повышения экологической безопасности Республики Мордовия»	Министерство лесного, охотничьего хозяйства и природопользования Республики Мордовия, Министерство сельского хозяйства и продовольствия Республики Мордовия, Министерство экономики, торговли и предпринимательства Республики Мордовия, Министерство финансов Республики Мордовия, заинтересованные исполнительные органы государственной власти Республики Мордовия	с 2014 года по мере необходимости
<b>Подпрограмма 3 «Обращение с твердыми коммунальными отходами в Республике Мордовия»</b>				
4	Постановление Правительства Республики Мордовия	предложение о корректировке подпрограммы 3 «Обращение с твердыми коммунальными отходами в Республике Мордовия»	Министерство жилищно-коммунального хозяйства, энергетики и гражданской защиты населения Республики Мордовия, Министерство строительства, транспорта и дорожного хозяйства Республики Мордовия, заинтересованные исполнительные органы государственной власти Республики Мордовия	с 2014 года по мере необходимости

1	2	3	4	5
<b>Подпрограмма 4 «Сохранение охотничьих ресурсов и развитие охотхозяйственной деятельности на территории охотничьих угодий Государственного бюджетного учреждения «Зубово-Полянское государственное опытное охотничье хозяйство» в Республике Мордовия»</b>				
5	Постановление Правительства Республики Мордовия	предложение о корректировке подпрограммы 4 «Сохранение охотничьих ресурсов и развитие охотхозяйственной деятельности на территории охотничьих угодий Государственного бюджетного учреждения «Зубово-Полянское государственное опытное охотничье хозяйство»	Министерство лесного, охотничьего хозяйства и природопользования Республики Мордовия, заинтересованные исполнительные органы государственной власти Республики Мордовия	с 2014 года по 2018 год
<b>Подпрограмма 5 «Обеспечение реализации Государственной программы Республики Мордовия «Охрана окружающей среды и повышение экологической безопасности»</b>				
6	Постановление Правительства Республики Мордовия	предложение о корректировке подпрограммы 5 «Обеспечение реализации Государственной программы Республики Мордовия «Охрана окружающей среды и повышение экологической безопасности»	Министерство лесного, охотничьего хозяйства и природопользования Республики Мордовия, заинтересованные исполнительные органы государственной власти Республики Мордовия	с 2014 года по мере необходимости
<b>Подпрограмма 6 «Мероприятия по организации и осуществлению охраны и воспроизводства объектов животного мира и среды их обитания»</b>				
7	Постановление Правительства Республики Мордовия	предложение о корректировке подпрограммы 6 «Мероприятия по организации и осуществлению охраны и воспроизводства объектов животного мира и среды их обитания»	Министерство лесного, охотничьего хозяйства и природопользования Республики Мордовия, заинтересованные исполнительные органы государственной власти Республики Мордовия	с 2014 года по мере необходимости

1	2	3	4	5
<b>Подпрограмма 7 «Обращение с отходами производства и потребления, в том числе медицинскими отходами в Республике Мордовия»</b>				
8	Постановление Правительства Республики Мордовия	предложение о корректировке подпрограммы 7 «Обращение с отходами производства и потребления, в том числе медицинскими отходами в Республике Мордовия»	Министерство лесного, охотничьего хозяйства и природопользования Республики Мордовия, Министерство здравоохранения Республики Мордовия, заинтересованные исполнительные органы государственной власти Республики Мордовия	с 2022 года по мере необходимости

**Приложение 4**  
к Государственной программе  
Республики Мордовия «Охрана  
окружающей среды и повышение  
экологической безопасности»

**Ресурсное обеспечение**

реализации Государственной программы Республики Мордовия «Охрана окружающей среды и повышение экологической безопасности»  
за счет средств республиканского бюджета Республики Мордовия, включая средства, поступающие в республиканский бюджет  
Республики Мордовия из федерального бюджета Российской Федерации (тыс. рублей)

Наименование государственной программы Республики Мордовия (подпрограммы, основного мероприятия, регионального проекта)	Ответственный исполнитель, соисполнители, заказчик-координатор	Код бюджетной классификации			Всего (по годам)	Расходы по годам										
		ГР БС	Рз Пр	ЦС Р		2014 год – первый	2015 год	2016 год	2017 год	2018 год	2019 год	2020 год	2021 год	2022 год	2023 год	2024 год
1	2	3	4	5	6	7	8	9	10	11	12	13	14	15	16	17
<b>Государственная программа Республики Мордовия «Охрана окружающей среды и повышение экологической безопасности»</b>																
Всего		x	x	x	608399,5	40464,7	48509,0	41588,8	33124,6	78375,2	68071,9	10767,1,5	40008,9	36584,9	67000,0	47000,0
федеральный бюджет на осуществление переданных в области охраны и использования охотничьих ресурсов)					188283,3	5563,2	4340,3	7080,3	8084,8	33066,5	7778,9	36939,0	8306,9	8523,4	34300,0	34300,0
республиканский бюджет Республики Мордовия					414487,6	34901,5	44168,7	34508,5	25039,8	45308,7	59024,8	66372,1	31702,0	28061,5	32700,0	12700,0
бюджет муниципальных образований					5628,6	0,0	0,0	0,0	0,0	0,0	1268,2	4360,4	0,0	0,0	0,0	0,0
<b>Подпрограмма 1 «Мероприятия в области экологического образования и воспитания населения Республики Мордовия»</b>																
Всего	Министерство лесного, охотничьего хозяйства и природопользования Республики Мордовия	836	0603	14180370	6510,1	627,0	1236,2	69,3	753,0	199,4	54,4	0,0	735,4	2835,4	0,0	0,0
республиканский бюджет Республики Мордовия					6510,1	627,0	1236,2	69,3	753,0	199,4	54,4	0,0	735,4	2835,4	0,0	0,0

1	2	3	4	5	6	7	8	9	10	11	12	13	14	15	16	17
Основное мероприятие 1.1 «Проведение конкурсов, слетов, научно-практических конференций и иных мероприятий экологического направления»  республиканский бюджет Республики Мордовия	Министерство лесного, охотничьего хозяйства и природопользования Республики Мордовия	836	06 03	14 1 01 8037	2800,4	351,3	458,2	0,0	419,7	100,4	0,0	0,0	735,4	735,4	0,0	0,0
Основное мероприятие 1.2 «Издание литературы экологической направленности»  республиканский бюджет Республики Мордовия	Министерство лесного, охотничьего хозяйства и природопользования Республики Мордовия	836	06 03	14 1 02 8037 0	3412,7	275,7	578,0	69,3	236,3	99,0	54,4	0,0	0,0	2100,0	0,0	0,0
Основное мероприятие 1.3 «Освещение в средствах массовой информации рекламы социально-экологической направленности»  республиканский бюджет Республики Мордовия	Министерство лесного, охотничьего хозяйства и природопользования Республики Мордовия	836	06 03	14 1 03 8037 0	297,0	0,0	200,0	0,0	97,0	0,0	0,0	0,0	0,0	0,0	0,0	0,0
<b>Подпрограмма 2 «Мероприятия в области охраны окружающей среды и повышения экологической безопасности Республики Мордовия»</b>																
Всего  республиканский бюджет Республики Мордовия	Министерство лесного, охотничьего хозяйства и природопользования Республики Мордовия	836	06 03	14 2 8037 0	45900,1	11358,3	13506,2	1892,4	650,9	11363,1	6229,3	199,9	0,0	700,0	0,0	0,0
					45900,1	11358,3	13506,2	1892,4	650,9	11363,1	6229,3	199,9	0,0	700,0	0,0	0,0



1	2	3	4	5	6	7	8	9	10	11	12	13	14	15	16	17
Основное мероприятие 2.1 «Тампонирование бесхозных водонапорных скважин»  республиканский бюджет Республики Мордовия	Министерство лесного, охотничьего хозяйства и природополь- зования Республики Мордовия	836	06 03	14 2 01 8037	2279,2	1632,4	646,8	0,0	0,0	0,0	0,0	0,0	0,0	0,0	0,0	0,0
Основное мероприятие 2.2 «Мониторинг состояния окружающей среды; оказание услуг по поставке специализированной информации в области гидрометеорологии и мониторингу окружающей среды, оказание услуг по инженерно-геологической съемке, оказание услуг по предоставлению информационно- аналитических материалов по геологии и недропользованию»  республиканский бюджет Республики Мордовия	Министерство лесного, охотничьего хозяйства и природополь- зования Республики Мордовия	836	06 03	14 2 02 8037 0	3097,9	1240,2	893,8	390,2	0,0	280,0	93,7	0,0	0,0	200,0	0,0	0,0
Основное мероприятие 2.3 «Организация и проведение государственной экологической экспертизы»  республиканский бюджет Республики Мордовия	Министерство лесного, охотничьего хозяйства и природополь- зования Республики Мордовия	836	06 03	14 2 03 8037 0	783,6	61,3	48,3	50,0	75,0	49,0	200,0	100,0	0,0	200,0	0,0	0,0







1	2	3	4	5	6	7	8	9	10	11	12	13	14	15	16	17
республиканский бюджет Республики Мордовия					6464,5	0,0	0,0	0,0	0,0	6464,5	0,0	0,0	0,0	0,0	0,0	0,0
Мероприятие 3.1.2 «Ввод в промышленную эксплуатацию мощностей по утилизации ТКО»  федеральный бюджет (субсидии на софинансирование мероприятий в области обращения с отходами (в части расходования средств экологического сбора)  республиканский бюджет Республики Мордовия	Министерство жилищно-коммунального хозяйства, энергетики и гражданской защиты населения Республики Мордовия	802	05 02	14 3 8037	68600,0	0,0	0,0	0,0	0,0	0,0	0,0	0,0	0,0	0,0	34300,0	34300,0
республиканский бюджет Республики Мордовия					1400,0	0,0	0,0	0,0	0,0	0,0	0,0	0,0	0,0	0,0	700,0	700,0
Мероприятие 3.1.3 «Актуализация (корректировка) Территориальной схемы в области обращения с отходами, в том числе твердыми коммунальными отходами, Республики Мордовия с созданием и внедрением ГИС «Электронная модель Территориальной схемы в области обращения с отходами, в том числе твердыми коммунальными отходами, Республики Мордовия»  республиканский бюджет Республики Мордовия	Министерство жилищно-коммунального хозяйства, энергетики и гражданской защиты населения Республики Мордовия	802	05 02	143 G28 0370	8000,0	0,0	0,0	0,0	0,0	0,0	8000,0	0,0	0,0	0,0	0,0	0,0

1	2	3	4	5	6	7	8	9	10	11	12	13	14	15	16	17
<p>Мероприятие 3.1.4 «Выполнение научно-исследовательских работ: разработка нормативов накопления твердых коммунальных отходов на территории Республики Мордовия»</p> <p>республиканский бюджет Республики Мордовия</p>	<p>Министерство жилищно-коммунального хозяйства, энергетики и гражданской защиты населения Республики Мордовия</p>	802	05 02	143 G28 0370	3899,9	0,0	0,0	0,0	0,0	0,0	3899,9	0,0	0,0	0,0	0,0	0,0
<p>Мероприятие 3.1.5 «Создание (обустройство) мест (площадок) накопления (в том числе отдельного накопления) твердых коммунальных отходов и приобретение контейнеров и/или бункеров для накопления твердых коммунальных отходов»</p> <p>республиканский бюджет Республики Мордовия</p>	<p>Министерство жилищно-коммунального хозяйства, энергетики и гражданской защиты населения Республики Мордовия</p>	0	0	0	22000,0	0,0	0,0	0,0	0,0	0,0	0,0	22000,0	0,0	0,0	0,00	0,0
<p>Мероприятие 3.1.6 «Обеспечение непрерывной деятельности по оказанию коммунальной услуги по обращению с твердыми коммунальными отходами»</p> <p>республиканский бюджет Республики Мордовия</p> <p>федеральный бюджет</p>		0	0	0	0,0	0,0	0,0	0,0	0,0	0,0	0,0	0,0	0,0	0,0	0,0	0,0
					28835,5	0,0	0,0	0,0	0,0	0,0	0,0	28835,5	0,0	0,0	0,0	0,0

1	2	3	4	5	6	7	8	9	10	11	12	13	14	15	16	17			
Региональный проект 3.2 «Чистая страна»	Министерство лесного, охотничьего хозяйства и природопользования Республики Мордовия	836	06 03		67315,0	0,0	0,0	0,0	0,0	0,0	20464,6	30050,4	11640,0	5160,0	0,0	0,0			
республиканский бюджет Республики Мордовия					61686,4	0,0	0,0	0,0	0,0	19196,4	25690,0	11640,0	5160,0	0,0	0,0				
бюджет муниципальных образований Республики Мордовия					5628,6	0,0	0,0	0,0	0,0	1268,2	4360,4	0,0	0,0	0,0	0,0				
Мероприятие 3.2.1 «Разработка проектно-сметной документации на рекультивацию объектов накопленного экологического вреда окружающей среде»	Министерство лесного, охотничьего хозяйства и природопользования Республики Мордовия	836	06 03	143 G17 6080	50515,0	0,0	0,0	0,0	0,0	0,0	20464,6	30050,4	0,0	0,0	0,0	0,0			
республиканский бюджет Республики Мордовия					44886,4	0,0	0,0	0,0	0,0	19196,4	25690,0	0,0	0,0	0,0	0,0				
бюджет муниципальных образований Республики Мордовия					5628,6	0,0	0,0	0,0	0,0	1268,2	4360,4	0,0	0,0	0,0	0,0				
в том числе:																			
Атюрьевский муниципальный район																			
- республиканский бюджет Республики Мордовия					5196,0	0,0	0,0	0,0	0,0	0,0	1920,7	3275,3	0,0	0,0	0,0	0,0			
- бюджет Атюрьевского муниципального района					177,7	0,0	0,0	0,0	0,0	0,0	0,0	177,7	0,0	0,0	0,0	0,0			
Ельниковский муниципальный район																			
- республиканский бюджет Республики Мордовия	3917,7	0,0	0,0	0,0	0,0	0,0	2268,9	1648,8	0,0	0,0	0,0	0,0							
- бюджет Ельниковского муниципального района	399,3	0,0	0,0	0,0	0,0	0,0	236,2	163,1	0,0	0,0	0,0	0,0							

1	2	3	4	5	6	7	8	9	10	11	12	13	14	15	16	17
Зубово-Полянский муниципальный район - республиканский бюджет Республики Мордовия					7661,1	0,0	0,0	0,0	0,0	0,0	3211,9	4449,2	0,0	0,0	0,0	0,0
бюджет Зубово-Полянского муниципального района					976,5	0,0	0,0	0,0	0,0	0,0	0,0	976,5	0,0	0,0	0,0	0,0
Ичалковский муниципальный район - республиканский бюджет Республики Мордовия					2423,0	0,0	0,0	0,0	0,0	0,0	1331,1	1091,9	0,0	0,0	0,0	0,0
- бюджет Ичалковского муниципального района					277,0	0,0	0,0	0,0	0,0	0,0	155,7	121,3	0,0	0,0	0,0	0,0
Кочкуровский муниципальный район - республиканский бюджет Республики Мордовия					3173,6	0,0	0,0	0,0	0,0	0,0	1680,6	1493,0	0,0	0,0	0,0	0,0
- бюджет Кочкуровского муниципального района					362,4	0,0	0,0	0,0	0,0	0,0	196,5	165,9	0,0	0,0	0,0	0,0
Краснослободский муниципальный район - республиканский бюджет Республики Мордовия					3926,0	0,0	0,0	0,0	0,0	0,0	1269,3	2656,7	0,0	0,0	0,0	0,0
бюджет Краснослободского муниципального района					443,3	0,0	0,0	0,0	0,0	0,0	0,0	443,3	0,0	0,0	0,0	0,0
Темниковский муниципальный район - республиканский бюджет Республики Мордовия					2105,5	0,0	0,0	0,0	0,0	0,0	1345,7	759,8	0,0	0,0	0,0	0,0
- бюджет Темниковского муниципального района					133,5	0,0	0,0	0,0	0,0	0,0	85,0	48,5	0,0	0,0	0,0	0,0
Торбеевский муниципальный район - республиканский бюджет Республики Мордовия					2366,7	0,0	0,0	0,0	0,0	0,0	1254,4	1112,3	0,0	0,0	0,0	0,0



1	2	3	4	5	6	7	8	9	10	11	12	13	14	15	16	17
- бюджет Торбеевского муниципального района					429,3	0,0	0,0	0,0	0,0	0,0	233,0	196,3	0,0	0,0	0,0	0,0
Ковылкинский муниципальный район																
- республиканский бюджет Республики Мордовия					2538,1	0,0	0,0	0,0	0,0	0,0	1766,4	771,7	0,0	0,0	0,0	0,0
- бюджет Ковылкинского муниципального района					519,9	0,0	0,0	0,0	0,0	0,0	361,8	158,1	0,0	0,0	0,0	0,0
Рузаевский муниципальный район																
- республиканский бюджет Республики Мордовия					10786,5	0,0	0,0	0,0	0,0	0,0	3147,4	7639,1	0,0	0,0	0,0	0,0
- бюджет Рузаевского муниципального района					1909,7	0,0	0,0	0,0	0,0	0,0	0,0	1909,7	0,0	0,0	0,0	0,0
Нераспределенный резерв					792,2	0,0	0,0	0,0	0,0	0,0	0,0	792,2	0,0	0,0	0,0	0,0
Мероприятие 3.2.2 «Ликвидация несанкционированных свалок и наиболее опасных объектов накопленного экологического вреда окружающей среде на территории Республики Мордовия»	Министерство лесного, охотничьего хозяйства и природопользования Республики Мордовия	802	05 02													
республиканский бюджет Республики Мордовия					16800,0	0,0	0,0	0,0	0,0	0,0	0,0	0,0	11640,0	5160,0	0,0	0,0
<b>Подпрограмма 4 «Сохранение охотничьих ресурсов и развитие охотхозяйственной деятельности на территории охотничьих угодий Государственного бюджетного учреждения «Зубово-Полянское государственное опытное охотничье хозяйство» в Республике Мордовия»</b>																
Всего	Министерство лесного, охотничьего хозяйства и природопользования Республики Мордовия	x	x	x	20923,2	5921,1	5349,0	4059,9	3530,0	2063,2	0,0	0,0	0,0	0,0	0,0	0,0
республиканский бюджет Республики Мордовия		x	x	x	20923,2	5921,1	5349,0	4059,9	3530,0	2063,2	0,0	0,0	0,0	0,0	0,0	0,0

1	2	3	4	5	6	7	8	9	10	11	12	13	14	15	16	17
Основное мероприятие 4.1 «Обеспечение сохранения и воспроизводства охотничьих ресурсов в государственных опытных охотничьих хозяйствах» республиканский бюджет Республики Мордовия	Министерство лесного, охотничьего хозяйства и природопользования Республики Мордовия	836	06 03	14 4 01 8116 0	20923,2	5921,1	5349,0	4059,9	3530,0	2063,2	0,0	0,0	0,0	0,0	0,0	0,0
<b>Подпрограмма 5 «Обеспечение реализации Государственной программы Республики Мордовия «Охрана окружающей среды и повышение экологической безопасности»</b>																
Всего республиканский бюджет Республики Мордовия	Министерство лесного, охотничьего хозяйства и природопользования Республики Мордовия	x	x	x	238198,4	22120,1	23282,4	25656,9	27493,5	28998,0	29185,6	26370,1	27417,9	27673,9	0,0	0,0
федеральный бюджет (субвенций на осуществление переданных в области охраны и использования охотничьих ресурсов)	Министерство лесного, охотничьего хозяйства и природопользования Республики Мордовия	x	x	x	175109,8	16845,1	18994,1	18786,9	19643,5	22020,5	21644,8	18482,2	19326,6	19366,1	0,0	0,0
Основное мероприятие 5.1 «Обеспечение функций аппарата Министерства лесного, охотничьего хозяйства и природопользования Республики Мордовия» республиканский бюджет Республики Мордовия	Министерство лесного, охотничьего хозяйства и природопользования Республики Мордовия	836	04 12	1450 1801 10 1450 1 8012 0	175109,8	16845,1	18994,1	18786,9	19643,5	22020,5	21644,8	18482,2	19326,6	19366,1	0,0	0,0
федеральный бюджет (субвенций на осуществление переданных в области охраны и использования охотничьих ресурсов)	Министерство лесного, охотничьего хозяйства и природопользования Республики Мордовия	836	06 05	1450 1 8012 0 1450 1 5970 0	63088,6	5275,0	4288,3	6870,0	7850,0	6977,5	7540,8	7887,9	8091,3	8307,8	0,0	0,0



1	2	3	4	5	6	7	8	9	10	11	12	13	14	15	16	17
республиканский бюджет Республики Мордовия					883,6	150,0	203,2	0,0	462,4	68,0	0,0	0,0	0,0	0,0	0,0	0,0
федеральный бюджет					1121,3	143,3	40,0	129,9	149,2	146,0	150,2	120,9	120,9	120,9	0,0	0,0
<b>Подпрограмма 7 «Обращение с отходами производства и потребления, в том числе с медицинскими отходами в Республике Мордовия»</b>																
Всего	Министерство здравоохранения Республики Мордовия				44000,0	0,0	0,0	0,0	0,0	0,0	0,0	0,0	0,0	0,0	32000,0	12000,0
республиканский бюджет Республики Мордовия					44000,0	0,0	0,0	0,0	0,0	0,0	0,0	0,0	0,0	0,0	32000,0	12000,0
Основное мероприятие 7.1 «Приобретение утилизаторов медицинских отходов»	Министерство здравоохранения Республики Мордовия															
республиканский бюджет Республики Мордовия					24000,0	0,0	0,0	0,0	0,0	0,0	0,0	0,0	0,0	0,0	12000,0	12000,0
Основное мероприятие 7.2 «Строительство прачечных комплексов с отделениями дезинфекции и утилизации медицинских отходов»	Министерство здравоохранения Республики Мордовия															
республиканский бюджет Республики Мордовия					20000,0	0,0	0,0	0,0	0,0	0,0	0,0	0,0	0,0	0,0	20000,0	0,0

**Приложение 5**  
к Государственной программе Республики  
Мордовия «Охрана окружающей среды и  
повышение экологической безопасности»

**Ресурсное обеспечение**

и прогнозная (справочная) оценка расходов на реализацию целей государственной программы Республики Мордовия «Охрана окружающей среды и повышение экологической безопасности» за счет всех источников финансирования (тыс. рублей)

Наименование государственной программы Республики Мордовия (подпрограммы, основного мероприятия, регионального проекта)	Ответственный исполнитель, соисполнители, заказчик-координатор	Всего (по годам)	Расходы по годам										
			2014 год - первый	2015 год	2016 год	2017 год	2018 год	2019 год	2020 год	2021 год	2022 год	2023 год	2024 год
1	2	3	4	5	6	7	8	9	10	11	12	13	14
<b>Государственная программа Республики Мордовия «Охрана окружающей среды и повышение экологической безопасности»</b>													
Всего		1938399,5	40464,7	48509,0	41588,8	33124,6	78375,2	68071,9	107671,5	40008,9	36584,9	332000,0	1112000,0
федеральный бюджет (субвенций на осуществление переданных в области охраны и использования охотничьих ресурсов):		188283,3	5563,2	4340,3	7080,3	8084,8	33066,5	7778,9	36939,0	8306,9	8523,4	34300,0	34300,0
республиканский бюджет Республики Мордовия		414487,6	34901,5	44168,7	34508,5	25039,8	45308,7	59024,8	66372,1	31702,0	28061,5	32700,0	12700,0
бюджет муниципальных образований		5628,6	0,0	0,0	0,0	0,0	0,0	1268,2	4360,4	0,0	0,0	0,0	0,0
внебюджетные средства		1330000,0	0,0	0,0	0,0	0,0	0,0	0,0	0,0	0,0	0,0	265000,0	1065000,0



1	2	3	4	5	6	7	8	9	10	11	12	13	14
республиканский бюджет Республики Мордовия		297,0	0,0	200,0	0,0	97,0	0,0	0,0	0,0	0,0	0,0	0,0	0,0
<b>Подпрограмма 2 «Мероприятия в области охраны окружающей среды и повышения экологической безопасности Республики Мордовия»</b>													
Всего	Министерство лесного, охотничьего хозяйства и природопользования Республики Мордовия	45900,1	11358,3	13506,2	1892,4	650,9	11363,1	6229,3	199,9	0,0	700,0	0,0	0,0
республиканский бюджет Республики Мордовия		45900,1	11358,3	13506,2	1892,4	650,9	11363,1	6229,3	199,9	0,0	700,0	0,0	0,0
Основное мероприятие 2.1 «Тампонирование бесхозных водонапорных скважин»	Министерство лесного, охотничьего хозяйства и природопользования Республики Мордовия	2279,2	1632,4	646,8	0,0	0,0	0,0	0,0	0,0	0,0	0,0	0,0	0,0
республиканский бюджет Республики Мордовия		2279,2	1632,4	646,8	0,0	0,0	0,0	0,0	0,0	0,0	0,0	0,0	0,0
Основное мероприятие 2.2 «Мониторинг состояния окружающей среды; оказание услуг по поставке специализированной информации в области гидрометеорологии и мониторингу окружающей среды; оказание услуг по инженерно-геологической съемке; оказание услуг по предоставлению информационно-аналитических материалов по геологии и недропользованию»	Министерство лесного, охотничьего хозяйства и природопользования Республики Мордовия	3097,9	1240,2	893,8	390,2	0,0	280,0	93,7	0,0	0,0	200,0	0,0	0,0

1	2	3	4	5	6	7	8	9	10	11	12	13	14
республиканский бюджет Республики Мордовия		3097,9	1240,2	893,8	390,2	0,0	280,0	93,7	0,0	0,0	200,0	0,0	0,0
Основное мероприятие 2.3 «Организация и проведение государственной экологической экспертизы»	Министерство лесного, охотничьего хозяйства и природопользования Республики Мордовия	783,6	61,3	48,3	50,0	75,0	49,0	200,0	100,0	0,0	200,0	0,0	0,0
республиканский бюджет Республики Мордовия		783,6	61,3	48,3	50,0	75,0	49,0	200,0	100,0	0,0	200,0	0,0	0,0
Основное мероприятие 2.4 «Проведение землеустроительных работ по межеванию и постановке на кадастровый учет особо охраняемых природных территорий» / «Проведение работ по инвентаризации особо охраняемых природных территорий регионального значения, а также по подготовке графического описания местоположения границ особо охраняемых природных территорий регионального значения, перечня координат характерных точек этих границ в системе координат, используемой для ведения Единого государственного реестра недвижимости»	Министерство лесного, охотничьего хозяйства и природопользования Республики Мордовия	1947,7	0,0	0,0	0,0	0,0	1444,6	103,2	0,0	0,0	0,0	0,0	0,0
			0,0	0,0	0,0	0,0	1444,6	103,2					



1	2	3	4	5	6	7	8	9	10	11	12	13	14
республиканский бюджет Республики Мордовия		1947,7							99,9	0,0	300,0	0,0	0,0
Основное мероприятие 2.5 «Обустройство охранных зон существующих бесхозных сибирязвенных скотомогильников и консервация недействующих бесхозных сибирязвенных скотомогильников»	Республиканская ветеринарная служба Республики Мордовия	37791,7	8424,4	11917,3	1452,2	575,9	9589,5	5832,4	0,0	0,0	0,0	0,0	0,0
республиканский бюджет Республики Мордовия		37791,7	8424,4	11917,3	1452,2	575,9	9589,5	5832,4	0,0	0,0	0,0	0,0	0,0
<b>Подпрограмма 3 «Обращение с отходами, в том числе с твердыми коммунальными отходами в Республике Мордовия»</b>													
Всего	Министерство жилищно-коммунального хозяйства, энергетики и гражданской защиты населения Республики Мордовия	1580082,9	0,0	4880,0	9700,0	0,0	35452,5	32364,5	80885,9	11640,0	5160,0	300000,0	1100000,0
федеральный бюджет (субсидии на софинансирование мероприятий в области обращения с отходами (в части расходования средств экологического сбора))		123293,5	0,0	0,0	0,0	0,0	25858,0	0,0	28835,5	0,0	0,0	34300,0	34300,0
республиканский бюджет Республики Мордовия		121160,8	0,0	4880,0	9700,0	0,0	9594,5	31096,3	47690,0	11640,0	5160,0	700,0	700,0
бюджет муниципальных районов		5628,6	0,0	0,0	0,0	0,0	0,0	1268,2	4360,4	0,0	0,0	0,0	0,0
внебюджетные средства		1330000,0	0,0	0,0	0,0	0,0	0,0	0,0	0,0	0,0	0,0	265000,0	1065000,0



1	2	3	4	5	6	7	8	9	10	11	12	13	14
внебюджетные средства		800000,0	0,0	0,0	0,0	0,0	0,0	0,0	0,0	0,0	0,0	0,0	800000,0
Региональный проект 3.1 «Комплексная система обращения с отходами»	Министерство жилищно-коммунального хозяйства, энергетики и гражданской защиты населения Республики Мордовия	695057,9	0,0	0,0	0,0	0,0	32322,5	11899,9	50835,5	0,0	0,0	300000,0	300000,0
Федеральный бюджет (субсидии на софинансирование мероприятий в области обращения с отходами (в части расходования средств экологического сбора))		123293,5	0,0	0,0	0,0	0,0	25858,0	0,0	28835,5	0,0	0,0	34300,0	34300,0
республиканский бюджет Республики Мордовия		41764,4	0,0	0,0	0,0	0,0	6464,5	11899,9	22000,0	0,0	0,0	700,0	700,0
внебюджетные средства		530000,0	0,0	0,0	0,0	0,0	0,0	0,0	0,0	0,0	0,0	265000,0	265000,0
Мероприятие 3.1.1 «Ввод в промышленную эксплуатацию мощностей по обработке ТКО – приобретение мобильного оборудования по обработке крупногабаритных отходов»	Министерство жилищно-коммунального хозяйства, энергетики и гражданской защиты населения Республики Мордовия	32322,5	0,0	0,0	0,0	0,0	32322,5	0,0	0,0	0,0	0,0	0,0	0,0

1	2	3	4	5	6	7	8	9	10	11	12	13	14
федеральный бюджет (субсидии на софинансирование мероприятий в области обращения с отходами (в части расходования средств экологического сбора)		25858,0	0,0	0,0	0,0	0,0	25858,0	0,0	0,0	0,0	0,0	0,0	0,0
республиканский бюджет Республики Мордовия		6464,5	0,0	0,0	0,0	0,0	6464,5	0,0	0,0	0,0	0,0	0,0	0,0
внебюджетные средства		0,0	0,0	0,0	0,0	0,0	0,0	0,0	0,0	0,0	0,0	0,0	0,0
Мероприятие 3.1.2 «Ввод в промышленную эксплуатацию мощностей по утилизации ТКО»	Министерство жилищно-коммунального хозяйства, энергетики и гражданской защиты населения Республики Мордовия	600000,0	0,0	0,0	0,0	0,0	0,0	0,0	0,0	0,0	0,0	300000,0	300000,0
федеральный бюджет (субсидии на софинансирование мероприятий в области обращения с отходами (в части расходования средств экологического сбора)		68600,0	0,0	0,0	0,0	0,0	0,0	0,0	0,0	0,0	0,0	34300,0	34300,0
республиканский бюджет Республики Мордовия		1400,0	0,0	0,0	0,0	0,0	0,0	0,0	0,0	0,0	0,0	700,0	700,0
внебюджетные средства		530000,0	0,0	0,0	0,0	0,0	0,0	0,0	0,0	0,0	0,0	265000,0	265000,0

1	2	3	4	5	6	7	8	9	10	11	12	13	14
<p>Мероприятие 3.1.3 «Актуализация (корректировка) Территориальной схемы в области обращения с отходами, в том числе твердыми коммунальными отходами, Республики Мордовия с созданием и внедрением ГИС «Электронная модель Территориальной схемы в области обращения с отходами, в том числе твердыми коммунальными отходами, Республики Мордовия»</p> <p>республиканский бюджет Республики Мордовия</p>	<p>Министерство жилищно-коммунального хозяйства, энергетики и гражданской защиты населения Республики Мордовия</p>	8000,0	0,0	0,0	0,0	0,0	0,0	8000,0	0,0	0,0	0,0	0,0	0,0
		8000,0	0,0	0,0	0,0	0,0	0,0	8000,0	0,0	0,0	0,0	0,0	0,0
<p>Мероприятие 3.1.4 «Выполнение научно-исследовательских работ: разработка нормативов накопления твердых коммунальных отходов на территории Республики Мордовия»</p> <p>республиканский бюджет Республики Мордовия</p>	<p>Министерство жилищно-коммунального хозяйства, энергетики и гражданской защиты населения Республики Мордовия</p>	3899,9	0,0	0,0	0,0	0,0	0,0	3899,9	0,0	0,0	0,0	0,0	0,0
		3899,9	0,0	0,0	0,0	0,0	0,0	3899,9	0,0	0,0	0,0	0,0	0,0

1	2	3	4	5	6	7	8	9	10	11	12	13	14
<p>Мероприятие 3.1.5 «Создание (обустройство) мест (площадок) накопления (в том числе раздельного накопления) твердых коммунальных отходов и приобретение контейнеров и/или бункеров для накопления твердых коммунальных отходов»</p> <p>республиканский бюджет Республики Мордовия</p> <p>внебюджетные средства</p>	<p>Министерство жилищно-коммунального хозяйства, энергетики и гражданской защиты населения Республики Мордовия</p>	<p>22000,0</p> <p>0,0</p>	<p>0,0</p> <p>0,0</p>	<p>0,0</p> <p>0,0</p>	<p>0,0</p> <p>0,0</p>	<p>0,0</p> <p>0,0</p>	<p>0,0</p> <p>0,0</p>	<p>0,0</p> <p>0,0</p>	<p>22000,0</p> <p>0,0</p>	<p>0,0</p> <p>0,0</p>	<p>0,0</p> <p>0,0</p>	<p>0,0</p> <p>0,0</p>	<p>0,0</p> <p>0,0</p>
<p>Мероприятие 3.1.6 «Обеспечение непрерывной деятельности по оказанию коммунальной услуги по обращению с твердыми коммунальными отходами»</p> <p>республиканский бюджет Республики Мордовия</p> <p>федеральный бюджет</p>		<p>0,0</p> <p>28835,5</p>	<p>0,0</p> <p>0,0</p>	<p>0,0</p> <p>0,0</p>	<p>0,0</p> <p>0,0</p>	<p>0,0</p> <p>0,0</p>	<p>0,0</p> <p>0,0</p>	<p>0,0</p> <p>0,0</p>	<p>0,0</p> <p>28835,5</p>	<p>0,0</p> <p>0,0</p>	<p>0,0</p> <p>0,0</p>	<p>0,0</p> <p>0,0</p>	<p>0,0</p> <p>0,0</p>

1	2	3	4	5	6	7	8	9	10	11	12	13	14
Региональный проект 3.2 «Чистая страна»	Министерство лесного, охотничьего хозяйства и природополь- зования Республики Мордовия	67315,0	0,0	0,0	0,0	0,0	0,0	20464,6	30050,4	11640,0	5160,0	0,0	0,0
федеральный бюджет		0,0	0,0	0,0	0,0	0,0	0,0	0,0	0,0	0,0	0,0	0,0	0,0
республиканский бюджет Республики Мордовия		61686,4	0,0	0,0	0,0	0,0	0,0	19196,4	25690,0	11640,0	5160,0	0,0	0,0
бюджет муниципальных образований Республики Мордовия		5628,6	0,0	0,0	0,0	0,0	0,0	1268,2	4360,4	0,0	0,0	0,0	0,0
Мероприятие 3.2.1 «Разработка проектно- сметной документации на рекультивацию объектов накопленного экологического вреда окружающей среде»	Министерство лесного, охотничьего хозяйства и природополь- зования Республики Мордовия	50515,0	0,0	0,0	0,0	0,0	0,0	20464,6	30050,4	0,0	0,0	0,0	0,0
республиканский бюджет Республики Мордовия		44886,4	0,0	0,0	0,0	0,0	0,0	19196,4	25690,0	0,0	0,0	0,0	0,0
бюджет муниципальных образований Республики Мордовия		5628,6	0,0	0,0	0,0	0,0	0,0	1268,2	4360,4	0,0	0,0	0,0	0,0
в том числе: Атюрьевский муниципальный район - республиканский бюджет Республики Мордовия		3275,3	0,0	0,0	0,0	0,0	0,0	1920,7	3275,3	0,0	0,0	0,0	0,0
- бюджет Атюрьевского муниципального района		177,7	0,0	0,0	0,0	0,0	0,0	0,0	177,7	0,0	0,0	0,0	0,0
Ельниковский муниципальный район - республиканский бюджет Республики Мордовия		3917,7	0,0	0,0	0,0	0,0	0,0	2268,9	1648,8	0,0	0,0	0,0	0,0
- бюджет Ельниковского муниципального района		399,3	0,0	0,0	0,0	0,0	0,0	236,2	163,1	0,0	0,0	0,0	0,0





1	2	3	4	5	6	7	8	9	10	11	12	13	14
- республиканский бюджет Республики Мордовия		2366,7	0,0	0,0	0,0	0,0	0,0	1254,4	1112,3	0,0	0,0	0,0	0,0
- бюджет Торбеевского муниципального района		429,3	0,0	0,0	0,0	0,0	0,0	233,0	196,3	0,0	0,0	0,0	0,0
Ковылкинский муниципальный район													
- республиканский бюджет Республики Мордовия		2538,1	0,0	0,0	0,0	0,0	0,0	1766,4	771,7	0,0	0,0	0,0	0,0
- бюджет Ковылкинского муниципального района		519,9	0,0	0,0	0,0	0,0	0,0	361,8	158,1	0,0	0,0	0,0	0,0
Рузаевский муниципальный район													
- республиканский бюджет Республики Мордовия		10786,5	0,0	0,0	0,0	0,0	0,0	3147,4	7639,1	0,0	0,0	0,0	0,0
- бюджет Рузаевского муниципального района		1909,7	0,0	0,0	0,0	0,0	0,0	0,0	1909,7	0,0	0,0	0,0	0,0
Нераспределенный резерв		792,2	0,0	0,0	0,0	0,0	0,0	0,0	792,2	0,0	0,0	0,0	0,0
Мероприятие 3.2.2 «Ликвидация несанкционированных свалок и наиболее опасных объектов накопленного экологического вреда окружающей среде на территории Республики Мордовия»	Министерство лесного, охотничьего хозяйства и природопользования Республики Мордовия	16800,0	0,0	0,0	0,0	0,0	0,0	0,0	0,0	11640,0	5160,0	0,0	0,0
республиканский бюджет Республики Мордовия		16800,0	0,0	0,0	0,0	0,0	0,0	0,0	0,0	11640,0	5160,0	0,0	0,0

1	2	3	4	5	6	7	8	9	10	11	12	13	14
внебюджетные средства		0,0	0,0	0,0	0,0	0,0	0,0	0,0	0,0	0,0	0,0	0,0	0,0
<b>Подпрограмма 4 «Сохранение охотничьих ресурсов и развитие охотхозяйственной деятельности на территории охотничьих угодий Государственного бюджетного учреждения «Зубово-Полянское государственное опытное охотничье хозяйство» в Республике Мордовия»</b>													
Всего	Министерство лесного, охотничьего хозяйства и природопользования Республики Мордовия	20923,2	5921,1	5349,0	4059,9	3530,0	2063,2	0,0	0,0	0,0	0,0	0,0	0,0
республиканский бюджет Республики Мордовия		20923,2	5921,1	5349,0	4059,9	3530,0	2063,2	0,0	0,0	0,0	0,0	0,0	0,0
Основное мероприятие 4.1 «Обеспечение сохранения и воспроизводства охотничьих ресурсов в государственных опытных охотничьих хозяйствах»	Министерство лесного, охотничьего хозяйства и природопользования Республики Мордовия	20923,2	5921,1	5349,0	4059,9	3530,0	2063,2	0,0	0,0	0,0	0,0	0,0	0,0
республиканский бюджет Республики Мордовия		20923,2	5921,1	5349,0	4059,9	3530,0	2063,2	0,0	0,0	0,0	0,0	0,0	0,0
<b>Подпрограмма 5 «Обеспечение реализации Государственной программы Республики Мордовия «Охрана окружающей среды и повышение экологической безопасности»</b>													
Всего	Министерство лесного, охотничьего хозяйства и природопользования Республики Мордовия	238198,4	22120,1	23282,4	25656,9	27493,5	28998,0	29185,6	26370,1	27417,9	27673,9	0,0	0,0
республиканский бюджет Республики Мордовия		175109,8	16845,1	18994,1	18786,9	19643,5	22020,5	21644,8	18482,2	19326,6	19366,1	0,0	0,0
федеральный бюджет (субвенций на осуществление переданных в области охраны и использования охотничьих ресурсов)		63088,6	5275,0	4288,3	6870,0	7850,0	6977,5	7540,8	7887,9	8091,3	8307,8	0,0	0,0



1	2	3	4	5	6	7	8	9	10	11	12	13	14
Основное мероприятие 6.1 «Организация, регулирование и охрана водных биологических ресурсов»	Министерство лесного, охотничьего хозяйства и природопользования Республики Мордовия	283,3	98,0	2,0	20,9	22,4	22,0	24,4	31,2	31,2	31,2	0,0	0,0
федеральный бюджет		283,3	98,0	2,0	20,9	22,4	22,0	24,4	31,2	31,2	31,2	0,0	0,0
Основное мероприятие 6.2 «Охрана и использование объектов животного мира (за исключением отнесенных к объектам охоты, а также водных биологических ресурсов)»	Министерство лесного, охотничьего хозяйства и природопользования Республики Мордовия	496,6	46,9	10,0	59,5	63,2	63,0	63,5	63,5	63,5	63,5	0,0	0,0
федеральный бюджет		496,6	46,9	10,0	59,5	63,2	63,0	63,5	63,5	63,5	63,5	0,0	0,0
Основное мероприятие 6.3 «Охрана и использование охотничьих ресурсов (за исключением полномочий Российской Федерации по федеральному государственному охотничьему надзору, выдаче разрешений на добычу охотничьих ресурсов и заключению охотхозяйственных соглашений)»	Министерство лесного, охотничьего хозяйства и природопользования Республики Мордовия	2004,9	293,3	243,2	129,9	611,6	214,0	150,2	120,9	120,9	120,9	0,0	0,0

1	2	3	4	5	6	7	8	9	10	11	12	13	14
республиканский бюджет Республики Мордовия		883,6	50,0	203,2	0,0	462,4	68,0	0,0	0,0	0,0	0,0	0,0	0,0
федеральный бюджет		1121,3	143,3	40,0	129,9	149,2	146,0	150,2	120,9	120,9	120,9	0,0	0,0
<b>Подпрограмма 7 «Обращение с отходами производства и потребления, в том числе с медицинскими отходами в Республике Мордовия»</b>													
Всего	Министерство здравоохранения Республики Мордовия	44000,0	0,0	0,0	0,0	0,0	0,0	0,0	0,0	0,0	0,0	32000,0	12000,0
республиканский бюджет Республики Мордовия		44000,0	0,0	0,0	0,0	0,0	0,0	0,0	0,0	0,0	0,0	32000,0	12000,0
Основное мероприятие 7.1 «Приобретение утилизаторов медицинских отходов»	Министерство здравоохранения Республики Мордовия	24000,0	0,0	0,0	0,0	0,0	0,0	0,0	0,0	0,0	0,0	12000,0	12000,0
республиканский бюджет Республики Мордовия		24000,0	0,0	0,0	0,0	0,0	0,0	0,0	0,0	0,0	0,0	12000,0	12000,0
Основное мероприятие 7.2 «Строительство прачечных комплексов с отделениями дезинфекции и утилизации медицинских отходов»	Министерство здравоохранения Республики Мордовия	20000,0	0,0	0,0	0,0	0,0	0,0	0,0	0,0	0,0	0,0	20000,0	0,0
республиканский бюджет Республики Мордовия		20000,0	0,0	0,0	0,0	0,0	0,0	0,0	0,0	0,0	0,0	20000,0	0,0

**Приложение 6**  
к Государственной программе  
Республики Мордовия «Охрана  
окружающей среды и повышение  
экологической безопасности»

**Порядок**

предоставления и распределения субсидий из республиканского бюджета Республики Мордовия бюджетам муниципальных образований на разработку проектно-сметной документации на рекультивацию объектов накопленного экологического вреда окружающей среде

1. Настоящий Порядок предоставления и распределения субсидии из республиканского бюджета Республики Мордовия бюджетам муниципальных образований в Республике Мордовия (далее – Порядок) устанавливает цели и условия предоставления и расходования субсидий из республиканского бюджета Республики Мордовия бюджетам муниципальных районов в Республике Мордовия (далее – муниципальные образования) в рамках регионального проекта «Чистая страна» (далее – региональный проект).

2. Субсидии предоставляются из республиканского бюджета Республики Мордовия бюджетам муниципальных образований в целях софинансирования расходных обязательств органов местного самоуправления на разработку проектно-сметной документации на рекультивацию объектов накопленного экологического вреда окружающей среде.

Субсидии могут направляться на оплату кредиторской задолженности муниципального заказчика за работы, принятые им в установленном порядке в истекших финансовых годах.

3. В качестве условий предоставления субсидий в рамках регионального проекта настоящим Порядком предусматриваются:

1) наличие утвержденного нормативного правового акта (муниципальной программы), предусматривающего реализацию мероприятий, указанных в пункте 2 настоящего Порядка;

2) наличие в бюджете муниципального образования бюджетных ассигнований на исполнение расходного обязательства муниципального образования, софинансирование которого осуществляется из республиканского бюджета Республики Мордовия, в объеме, необходимом для его исполнения, включающем размер субсидии, планируемой к предоставлению из республиканского бюджета Республики Мордовия;

3) заключение соглашения о предоставлении из республиканского бюджета Республики Мордовия субсидии бюджету муниципального образования, предусматривающего обязательства муниципального образования по исполнению расходных обязательств, в целях

софинансирования которых предоставляется субсидия, и ответственность за неисполнение предусмотренных указанным соглашением обязательств.

4. Предельный уровень софинансирования расходного обязательства муниципального образования из республиканского бюджета Республики Мордовия по муниципальным образованиям на очередной финансовый год и плановый период ежегодно утверждается постановлением Правительства Республики Мордовия.

Главным распорядителем средств республиканского бюджета Республики Мордовия, осуществляющим предоставление субсидии в соответствии с настоящим Порядком, является Министерство лесного, охотничьего хозяйства и природопользования Республики Мордовия (далее – Министерство).

Субсидии предоставляются Министерством в пределах лимитов бюджетных обязательств, доведенных до Министерства как получателя средств республиканского бюджета Республики Мордовия на предоставление субсидий на цели, предусмотренные пунктом 2 настоящего Порядка.

5. Предоставление субсидий осуществляется на основании соглашений, заключенных между Министерством и администрациями муниципальных образований (далее – Соглашение) в соответствии с данным Порядком по типовой форме, утвержденной приказом Заместителя Председателя Правительства – Министра финансов Республики Мордовия.

Соглашения в целях софинансирования из республиканского бюджета Республики Мордовия расходных обязательств муниципальных образований, связанных с реализацией регионального проекта, заключается на срок реализации мероприятий регионального проекта и в пределах средств, необходимых на их реализацию.

В случае внесения в закон Республики Мордовия о республиканском бюджете Республики Мордовия на текущий финансовый год и плановый период и (или) правовой акт Правительства Республики Мордовия изменений, предусматривающих уточнение в соответствующем финансовом году объемов бюджетных ассигнований на предоставление субсидии, в соглашения вносятся соответствующие изменения.

В случае нарушения условий предоставления субсидии подлежат возврату муниципальным образованием в республиканский бюджет Республики Мордовия.

6. Критериями отбора муниципальных образований для предоставления субсидий являются:

наличие оценки степени воздействия на окружающую среду объекта накопленного экологического вреда окружающей среде (несанкционированная свалка твердых коммунальных отходов, выведенный из эксплуатации полигон твердых коммунальных отходов);

наличие выведенного из эксплуатации объекта накопленного экологического вреда окружающей среде.

7. Администрации муниципальных образований представляют в Министерство следующие документы:

заявление о предоставлении субсидии с указанием общего объема затрат на разработку проекта;

выписку из бюджета муниципального образования на текущий финансовый год и плановый период о наличии финансовых средств на мероприятия, направленные на разработку проекта;

заверенную копию муниципальной программы, содержащую мероприятие по разработке проекта;

заверенную копию утвержденного в установленном порядке задания на проектирование.

Документы, указанные в части первой настоящего пункта, представляются до 15 июня года, предшествующего году получения субсидии, в Министерство.

В случае предоставления субсидии на погашение кредиторской задолженности муниципального заказчика за работы, принятые им в установленном порядке в истекших финансовых годах, к заявке прикладываются:

заверенные копии заключенных контрактов;

документы, подтверждающие выполнение работ и стоимость выполненных работ.

8. В течение 20 рабочих дней со дня окончания срока представления документов, указанных в пункте 7 настоящего Порядка, Министерство осуществляет их проверку и принимает решение о предоставлении либо об отказе в предоставлении субсидии.

Основаниями для отказа в предоставлении субсидии являются:

несоблюдение органами местного самоуправления муниципальных образований условий, установленных пунктом 3 настоящего Порядка;

несоответствие органов местного самоуправления муниципальных образований критериям, установленным пунктом 6 настоящего Порядка;

непредставление органами местного самоуправления муниципальных образований документов, указанных в пункте 7 настоящего Порядка.

В случае принятия решения об отказе в предоставлении субсидии Министерство подготавливает и направляет в течение 10 календарных дней со дня принятия решения в адрес органа местного самоуправления, обратившегося за субсидией, мотивированный отказ в предоставлении субсидии.

9. Распределение субсидии из республиканского бюджета Республики Мордовия бюджетам муниципальных образований утверждается законом Республики Мордовия о республиканском бюджете Республики Мордовия на текущий финансовый год и плановый период.

10. Размер субсидии, предоставляемой бюджету  $i$ -го муниципального образования ( $W_i$ ) в очередном финансовом году, определяется по формуле:



$$W_i = W \times \frac{D_i \times Y_i}{\sum_{i=1}^n (D_i \times Y_i)},$$

где:

$W$  – размер субсидии, предусмотренной в республиканском бюджете Республики Мордовия на очередной финансовый год, за исключением ранее распределенной суммы;

$D_i$  – затраты на разработку проектно-сметной документации на рекультивацию объектов накопленного экологического вреда окружающей среде  $i$ -го муниципального образования по сведениям, представленным муниципальным образованием;

$Y_i$  – уровень софинансирования расходного обязательства  $i$ -го муниципального образования (процентов), определяемый постановлением Правительства Республики Мордовия;

$n$  – количество муниципальных образований, представивших сведения.

11. Перечисление субсидии в бюджет муниципального образования осуществляется на основании заявки администрации муниципального образования (далее – заявка), представляемой не позднее 23 числа месяца в Министерство по форме согласно приложению 1 к настоящему Порядку.

Перечисление субсидии на софинансирование расходных обязательств муниципальных образований осуществляется пропорционально доле финансирования муниципального образования при наличии документов, подтверждающих выполнение работ (оказание услуг), предусмотренных контрактами, необходимых для реализации расходного обязательства муниципального образования, на исполнение которого направляется субсидия в сроки, предусмотренные соглашениями.

12. Оценка эффективности использования субсидий, в целях софинансирования которых предоставляется субсидия, осуществляется Министерством исходя из достижения муниципальным образованием результатов использования субсидий: количество разработанных проектов на территории муниципального образования к количеству проектов, подлежащих разработке в текущем году.

Результаты использования субсидии и их значения устанавливаются в соглашении для муниципального образования на соответствующий год.

13. Глава муниципального образования представляет в Министерство отчеты:

о расходах бюджета муниципального образования, в целях софинансирования которых предоставляется субсидия не позднее 10 числа месяца, следующего за отчетным (ежеквартально), согласно приложению 2 к настоящему Порядку;

о достижении значений результатов использования субсидии не позднее 10 января следующего за годом, в котором была предоставлена субсидия, согласно приложению 3 к настоящему Порядку.

14. За нецелевое использование субсидии и (или) нарушение условий ее предоставления, в том числе невозврата муниципальным образованием средств в республиканский бюджет Республики Мордовия в случае

нарушения условий, предусмотренных соглашением, муниципальное образование несет ответственность, предусмотренную бюджетным законодательством Российской Федерации.

15. В случае если муниципальным образованием по состоянию на 31 декабря года предоставления субсидии допущены нарушения обязательств, предусмотренных соглашением в соответствии с пунктом 5 настоящего Порядка, и в срок до первой даты представления отчетности о достижении значений результатов использования субсидии в соответствии с соглашением в году, следующем за годом предоставления субсидии, указанные нарушения не устранены, объем средств, подлежащий возврату из бюджета муниципального образования в республиканский бюджет Республики Мордовия в срок до 1 июня года, следующего за годом предоставления субсидии ( $V_{\text{возврата}}$ ), рассчитывается Министерством по формуле:

$$V_{\text{возврата}} = (V_{\text{субсидий}} \times k \times m/n) \times 0,1,$$

где:

$V_{\text{субсидий}}$  – размер субсидии, предоставленной бюджету муниципального образования в отчетном финансовом году;

$m$  – количество результатов использования субсидии, по которым индекс, отражающий уровень недостижения  $i$ -го результата использования субсидии, имеет положительное значение;

$n$  – общее количество результатов использования субсидии;

$k$  – коэффициент возврата субсидии.

Указанный расчет направляется Министерством в Министерство финансов Республики Мордовия в срок до 15 февраля года, следующего за годом предоставления субсидии.

Коэффициент возврата субсидий рассчитывается по формуле:

$$k = \text{SUM } D_i / m,$$

где:

$D_i$  – индекс, отражающий уровень недостижения  $i$ -го результата использования субсидии.

При расчете коэффициента возврата субсидии используются только положительные значения индекса, отражающего уровень недостижения  $i$ -го результата использования субсидии.

Индекс, отражающий уровень недостижения  $i$ -го показателя результативности использования субсидии, определяется по формуле:

$$D_i = 1 - T_i / S_i,$$

где:

$T_i$  – фактически достигнутое значение  $i$ -го результата использования субсидии на отчетную дату;

$S_i$  – плановое значение  $i$ -го результата использования субсидии, установленное соглашением.

16. Контроль за соблюдением муниципальными образованиями условий предоставления субсидий осуществляется Министерством и органами государственного финансового контроля.

Ответственность за недостоверность сведений, представляемых в Министерство, нецелевое расходование средств республиканского бюджета Республики Мордовия и средств местного бюджета, источником финансового обеспечения которых является субсидия, несут органы местного самоуправления.

Ответственность за отбор муниципальных образований, претендующих на получение субсидий, распределение субсидий и перечисление средств республиканского бюджета Республики Мордовия в соответствии с условиями соглашения на предоставление субсидий несет Министерство.

**Приложение 1**  
к Порядку предоставления и  
распределения субсидий из  
республиканского бюджета  
Республики Мордовия бюджетам  
муниципальных образований на  
разработку проектно-сметной  
документации на рекультивацию  
объектов накопленного  
экологического вреда окружающей  
среде

Министерство лесного, охотничьего  
хозяйства и природопользования  
Республики Мордовия

**Заявка**  
о перечисление субсидии

Администрация \_\_\_\_\_  
(наименование муниципального образования)  
просит перечислить субсидию бюджету \_\_\_\_\_  
(наименование муниципального образования)  
на разработку проектно-сметной документации на рекультивацию объектов  
накопленного экологического вреда окружающей среде  
\_\_\_\_\_ в размере \_\_\_\_\_.  
(наименование объекта) (необходимый объем средств)  
Денежное обязательство возникло \_\_\_\_\_.  
(срок возникновения)

Глава муниципального образования \_\_\_\_\_  
М.П. (подпись) (расшифровка подписи)



1	2	3	4	5	6	7	8	9
				Итого по мероприятию, в том числе:				
				бюджет муниципального образования (с учетом объема софинансирования из республиканского бюджета Республики Мордовия)				
				размер субсидии из республиканского бюджета Республики Мордовия (справочно)				
				объем софинансирования (%) (справочно)				
				внебюджетные источники		X		X
				Итого: по направлению расходов				
				Всего :				

Глава муниципального образования \_\_\_\_\_  
(подпись)

Руководитель финансового органа муниципального образования \_\_\_\_\_  
(подпись)

«\_\_» \_\_\_\_\_ 20\_\_ г.

**Приложение 3**  
к Порядку предоставления и  
распределения субсидий из  
республиканского бюджета Республики  
Мордовия бюджетам муниципальных  
образований на разработку проектно-  
сметной документации на рекультивацию  
объектов накопленного экологического  
вреда окружающей среде

Министерство лесного, охотничьего  
хозяйства и природопользования  
Республики Мордовия

**Отчет**  
о достижении значений результатов использования субсидии  
по состоянию на \_\_\_\_\_ 20\_\_ года

Периодичность: \_\_\_\_\_

№ п/п	Направление расходов	Наименование мероприятия	Наименование результата использования субсидии	<u>КБК</u>	Единица измерения по <u>ОКЕИ</u>		Плановое значение результата использова- ния субсидий	Фактическое значение результата использования субсидий по состоянию на отчетную дату	Причина отклонения
					наименован ие	код			
	2	3	4	5	6	7	9	10	11

Глава муниципального образования \_\_\_\_\_

(подпись)

«\_\_» \_\_\_\_\_ 20\_\_ г.

**Приложение 7**  
к Государственной программе  
Республики Мордовия «Охрана  
окружающей среды и повышение  
экологической безопасности»

**Порядок**

предоставления и распределения субсидии из республиканского бюджета Республики Мордовия бюджетам муниципальных образований в Республике Мордовия на ликвидацию несанкционированных свалок в границах городов и наиболее опасных объектов накопленного экологического вреда окружающей среде

1. Настоящий Порядок предоставления и распределения субсидии из республиканского бюджета Республики Мордовия бюджетам муниципальных образований в Республике Мордовия в целях софинансирования муниципальных программ в области охраны окружающей среды (далее – Порядок) устанавливает цели и условия предоставления и расходования субсидий из республиканского бюджета Республики Мордовия бюджетам муниципальных районов в Республике Мордовия (далее – муниципальные образования) в рамках регионального проекта «Чистая страна» (далее – региональный проект), реализуемого в составе федерального проекта «Чистая страна» национального проекта «Экология».

2. Субсидии предоставляются из республиканского бюджета Республики Мордовия бюджетам муниципальных образований в целях софинансирования расходных обязательств органов местного самоуправления на ликвидацию несанкционированных свалок в границах городов и наиболее опасных объектов накопленного экологического вреда окружающей среде.

3. Субсидии предоставляются при соблюдении следующих условий в рамках реализации регионального проекта:

1) наличие утвержденного нормативного правового акта (муниципальной программы), предусматривающего реализацию мероприятий, указанных в пункте 2 настоящего Порядка;

2) наличие в бюджете муниципального образования бюджетных ассигнований на исполнение расходного обязательства муниципального образования, софинансирование которого осуществляется из республиканского бюджета Республики Мордовия, в объеме, необходимом для его исполнения, включающем размер субсидии, планируемой к предоставлению из республиканского бюджета Республики Мордовия;

3) заключение соглашения о предоставлении субсидии из республиканского бюджета Республики Мордовия бюджету муниципального образования, соответствующего требованиям установленным Правилами формирования, представления и распределения субсидий из федерального



бюджета бюджетам субъектов Российской Федерации, утвержденных постановлением Правительства Российской Федерации от 30 сентября 2014 г. № 999 «О формировании, предоставлении и распределении субсидий из федерального бюджета бюджетам субъектов Российской Федерации» (далее соответственно – соглашение, Правила формирования, предоставления и распределения субсидий).

4. Муниципальные программы, прошедшие отбор, должны отвечать следующим критериям:

1) обоснованность мероприятий муниципальной программы в части ресурсов, в том числе источников финансового обеспечения и сроков осуществления;

2) соответствие мероприятий муниципальных программ целям, задачам, целевым показателям и индикаторам Государственной программы Республики Мордовия «Охрана окружающей среды и повышение экологической безопасности»;

3) обеспечение результативности, а также социально-экономической и экологической эффективности реализации мероприятий муниципальной программы.

5. Отбор муниципальных образований для предоставления субсидий из республиканского бюджета Республики Мордовия осуществляется на основании заявок на предоставление субсидии, в которых должна содержаться информация, позволяющая провести оценку соответствия затрат на реализацию природоохранного проекта следующим критериям:

1) на земельных участках, включенных в государственный реестр объектов накопленного вреда окружающей среде, загрязненных в результате хозяйственной и иной деятельности, не осуществляется хозяйственная или иная деятельность;

2) земельные участки и объекты капитального строительства, отнесенные к объектам накопленного вреда окружающей среде, находятся в собственности муниципального образования;

3) наличие проектно-сметной документации, утвержденной в установленном порядке;

приказа Федеральной службы по надзору в сфере природопользования об утверждении положительного заключения государственной экологической экспертизы в случаях, предусмотренных Федеральным законом от 23 ноября 1995 г. № 174-ФЗ «Об экологической экспертизе»;

а также заключения о проверке достоверности определения сметной стоимости природоохранных проектов.

6. Предоставление субсидий в целях софинансирования расходных обязательств муниципальных образований, связанных с разработкой проектной документации и проведением инженерных изысканий, выполняемых для подготовки такой проектной документации, проведением государственной экспертизы проектной документации и результатов инженерных изысканий и проведением проверки достоверности определения сметной стоимости объектов, настоящим Порядком не допускается.

7. Главным распорядителем средств республиканского бюджета Республики Мордовия, осуществляющим предоставление субсидии в соответствии с настоящим Порядком, является Министерство лесного, охотничьего хозяйства и природопользования Республики Мордовия (далее – Министерство).

8. Администрации муниципальных образований представляют в Министерство следующие документы:

заявление о предоставлении Субсидии с указанием общего объема затрат на ликвидацию свалок в границах городов и наиболее опасных объектов накопленного экологического вреда окружающей среде;

выписку из бюджета муниципального образования на текущий финансовый год и плановый период о наличии финансовых средств на мероприятия, направленные на ликвидацию свалок;

заверенную копию муниципальной программы, содержащую мероприятие по ликвидации свалок.

Документы, указанные в части первой настоящего пункта, предоставляются: для получения субсидии в 2021 году – до 1 августа 2020 года, для получения субсидии в 2022 году и в последующие годы – до 15 мая года, предшествующего году получения субсидии, в Министерство.

9. Распределение субсидии из республиканского бюджета Республики Мордовия бюджетам муниципальных образований утверждается законом Республики Мордовия о республиканском бюджете на текущий финансовый год и плановый период.

10. Субсидии предоставляются Министерством в пределах лимитов бюджетных обязательств, доведенных до Министерства как получателя средств республиканского бюджета Республики Мордовия, на предоставление субсидий на цели, предусмотренные пунктом 2 настоящего Порядка.

11. Субсидии предоставляются на основании соглашения, подготавливаемого (формируемого) и заключаемого в государственной интегрированной информационной системе управления общественными финансами «Электронный бюджет», в соответствии с требованиями Правил формирования субсидий.

Уровень софинансирования расходных обязательств муниципальных образований из республиканского бюджета Республики Мордовия составляет 99,9%.

Размер субсидии, предоставляемой бюджету  $i$ -го муниципального образования ( $W_i$ ) в очередном финансовом году определяется по формуле:

$$W_i = W \times \frac{D_i \times Y}{\sum_{i=1}^n (D_i \times Y)},$$

где:

$W$  – размер субсидии, предусмотренной в республиканском бюджете Республики Мордовия на очередной финансовый год;

$D_i$  – затраты на ликвидацию несанкционированных свалок в границах городов и наиболее опасных объектов накопленного экологического вреда окружающей среде  $i$ -го муниципального образования по сведениям, представленным муниципальным образованием;

$Y$  – уровень софинансирования расходного обязательства муниципального образования (процентов), определяемый в размере 99,9%;

$n$  – общее количество муниципальных образований, отобранных для предоставления субсидий в соответствии с критериями отбора природоохранных проектов.

12. Перечисление субсидии осуществляется в установленном порядке на счета, открытые Управлению Федерального казначейства по Республике Мордовия в учреждениях Центрального банка Российской Федерации для учета операций со средствами бюджетов муниципальных образований.

Перечисление субсидии осуществляется пропорционально доле финансирования муниципального образования при наличии документов, подтверждающих выполнение работ (оказание услуг), предусмотренных контрактами, необходимых для реализации расходного обязательства муниципального образования, на исполнение которого направляется субсидия в сроки, предусмотренные соглашениями.

Условием расходования субсидии является наличие заключенного муниципального контракта и документов, подтверждающих выполнение работ.

13. Органы местного самоуправления представляют в Министерство в срок до 12 января года, следующего за отчетным годом, отчеты об исполнении условий представления субсидий по формам, установленным Министерством природных ресурсов и экологии Российской Федерации.

14. Оценка результатов и эффективности осуществления расходов, в целях софинансирования которых предоставляется субсидия, осуществляется Министерством исходя из достижения муниципальным образованием значений результатов использования субсидии по направлению обеспечения экологической безопасности окружающей среды в Республике Мордовия, на ликвидацию несанкционированных свалок в границах городов и наиболее опасных объектов накопленного экологического вреда окружающей среде, находящихся в муниципальной собственности:

численность населения, качество жизни которого улучшится в связи с ликвидацией выявленных на 1 января 2018 г. несанкционированных свалок в границах городов и наиболее опасных объектов накопленного экологического вреда окружающей среде (тыс. человек);

общая площадь восстановленных, в том числе рекультивированных, земель, подверженных негативному воздействию накопленного вреда окружающей среде (гектаров).

Результаты использования субсидии и их значения устанавливаются в соглашении для конкретного муниципального образования на соответствующий год с учетом состава софинансируемых из

республиканского бюджета Республики Мордовия мероприятий муниципальной программы.

15. В случае нарушения муниципальным образованием обязательств по достижению значений показателей результативности (результатов) использования субсидии, установленных соглашением, и неустранения указанных нарушений до первого дня представления отчетности о достижении значений показателей результативности (результатов) использования субсидии в соответствии с соглашением в году, следующем за годом предоставления субсидии, размер средств, подлежащий возврату из бюджета муниципального образования в республиканский бюджет Республики Мордовия, рассчитывается Министерством в соответствии с пунктами 16 и 18 Правил формирования, предоставления и распределения субсидий.

16. Орган местного самоуправления обеспечивает полноту и достоверность сведений, представляемых в Министерство, а также несет ответственность за соблюдение условий предоставления субсидий в соответствии с законодательством Российской Федерации.

17. В случае нарушения муниципальным образованием условий предоставления субсидии, том числе невозврата муниципальным образованием средств в республиканский бюджет Республики Мордовия в соответствии с пунктами 16, 19.1 Правил формирования, предоставления и распределения субсидий, к нему применяются бюджетные меры принуждения в соответствии с бюджетным законодательством Российской Федерации.

18. Контроль за соблюдением муниципальными образованиями условий предоставления субсидии осуществляется Министерством и органами, осуществляющими функции по контролю и надзору в финансово-бюджетной сфере, в соответствии с бюджетным законодательством Российской Федерации.

**Приложение 8**  
к Государственной программе  
Республики Мордовия «Охрана  
окружающей среды и повышение  
экологической безопасности»

**Порядок**

предоставления и распределения субсидий из республиканского бюджета Республики Мордовия бюджетам муниципальных образований на создание (обустройство) мест (площадок) накопления (в том числе отдельного накопления) твердых коммунальных отходов и приобретение контейнеров и/или бункеров для накопления твердых коммунальных отходов

1. Настоящий Порядок устанавливает цели, условия и порядок предоставления и распределения субсидий из республиканского бюджета Республики Мордовия бюджетам муниципальных образований в Республике Мордовия (далее – муниципальные образования) на создание (обустройство) мест (площадок) накопления (в том числе отдельного накопления) твердых коммунальных отходов и приобретение контейнеров и/или бункеров для накопления твердых коммунальных отходов.

2. Субсидии предоставляются в целях финансирования расходных обязательств муниципальных образований на осуществление деятельности по созданию (обустройству) мест (площадок) накопления (в том числе отдельного) твердых коммунальных отходов и приобретение контейнеров и/или бункеров для накопления твердых коммунальных отходов (далее – ТКО). На приобретение контейнеров и/или бункеров для накопления ТКО может направляться не более 20% предоставляемой субсидии на соответствующий финансовый год.

3. Субсидии предоставляются Министерством жилищно-коммунального хозяйства, энергетики и гражданской защиты населения Республики Мордовия (далее – Главный распорядитель) бюджетам муниципальных образований в пределах лимитов бюджетных обязательств, утвержденных законом Республики Мордовия о республиканском бюджете Республики Мордовия Главному распорядителю на соответствующий финансовый год и плановый период.

Предельный уровень финансирования расходного обязательства муниципального образования из республиканского бюджета Республики Мордовия по муниципальным образованиям на очередной финансовый год и плановый период ежегодно утверждается постановлением Правительства Республики Мордовия.

4. Субсидии на создание (обустройство) мест (площадок) накопления (в том числе отдельного накопления) ТКО и приобретение контейнеров и/или бункеров для накопления ТКО предоставляются муниципальным образованиям на конкурсной основе в соответствии с настоящим Порядком.

5. В качестве условий предоставления субсидий в рамках регионального проекта настоящим Порядком предусматриваются:

1) наличие утвержденного нормативного правового акта (муниципальной программы), предусматривающего реализацию мероприятий, указанных в пункте 2 настоящего Порядка;

2) наличие в бюджете муниципального образования бюджетных ассигнований на исполнение расходного обязательства муниципального образования, софинансирование которого осуществляется из республиканского бюджета Республики Мордовия, в объеме, необходимом для его исполнения, включающем размер субсидии, планируемой к предоставлению из республиканского бюджета Республики Мордовия;

3) заключение соглашения о предоставлении из республиканского бюджета Республики Мордовия субсидии бюджету муниципального образования, предусматривающего обязательства муниципального образования по исполнению расходных обязательств, в целях софинансирования которых предоставляется субсидия, и ответственность за неисполнение предусмотренных указанным соглашением обязательств.

6. Критериями конкурсного отбора муниципальных образований для предоставления субсидий являются:

- наличие у муниципального образования полномочий по созданию и содержанию мест (площадок) накопления (в том числе отдельного) твердых коммунальных отходов в соответствии с Федеральным законом от 24 июня 1998 г. № 89-ФЗ «Об отходах производства и потребления»;

- наличие у муниципального образования потребности в местах (площадках) накопления (в том числе отдельного) твердых коммунальных отходов и (или) потребности в контейнерах (бункерах) для накопления твердых коммунальных отходов;

- численность населения муниципального образования не более 40000 человек.

7. Для участия в конкурсе администрации муниципальных образований – участники конкурса представляют необходимые документы в срок до 15 июля в 2020 году, до 1 апреля на последующий финансовый год, начиная с 2021 года.

8. Отбор заявок осуществляется комиссией по организации и проведению конкурса (далее – Комиссия), состав и положение о которой утверждается приказом Заместителя Председателя Правительства – Министра жилищно-коммунального хозяйства, энергетики и гражданской защиты населения Республики Мордовия.

9. Для участия в конкурсе участники конкурса представляют Главному распорядителю заявку по форме в соответствии с приложением 1 к настоящему Порядку в срок, указанный в пункте 7 настоящего Порядка. В заявке указываются сведения об имеющемся количестве мест (площадок) накопления ТКО, о количестве установленных контейнеров (бункеров) и численности населения муниципального образования.

В составе заявки представляются следующие документы:

1) выписка из бюджета муниципального образования на текущий финансовый год и плановый период о наличии финансовых средств на мероприятия, направленные на создание (обустройство) мест (площадок) накопления (в том числе отдельного) твердых коммунальных отходов и приобретение контейнеров и/или бункеров для накопления ТКО;

2) заверенная копия муниципальной программы, предусматривающей реализацию мероприятия по созданию (обустройству) мест (площадок) накопления (в том числе отдельного) твердых коммунальных отходов и (или) приобретение контейнеров и/или бункеров для накопления ТКО;

3) заверенная копия реестра мест (площадок) накопления твердых коммунальных отходов;

4) заверенная копия коммерческих предложений на приобретение контейнеров и/или бункеров для накопления ТКО. Технические характеристики контейнеров должны соответствовать DIN EN 840-2, объём 1100 литров; бункеров – объём 7500 литров, вес не менее 500 кг, максимальная распределенная нагрузка – 5000 кг (предоставляется при необходимости приобретения контейнеров и/или бункеров за счет средств субсидии);

5) заверенная копия локального сметного расчета на создание (обустройство) мест (площадок) накопления (в том числе отдельного накопления) ТКО по типовым решениям, приведенным в приложении 5 к настоящему Порядку с положительным заключением о проверке достоверности определения сметной стоимости;

6) дизайн-проект со схемой размещения места (площадки) для накопления ТКО с указанием технических параметров по типовым решениям, приведенным в приложении 5 к настоящему Порядку.

Участники конкурса несут ответственность за достоверность информации, содержащейся в заявке.

10. Главный распорядитель рассматривает поступившие заявки в течение 10 рабочих дней со дня их регистрации:

- определяет соответствие получателя субсидии требованиям, установленным настоящим Порядком;
- проверяет полноту и достоверность предоставленных документов;
- проверяет расчет объема причитающейся субсидии;
- принимает решение о предоставлении субсидии либо об отказе в предоставлении субсидии.

Основаниями для отказа в предоставлении субсидии являются:

- несоответствие предоставленных получателем субсидии документов требованиям, определенным пунктом 9 настоящего Порядка;
- недостоверность информации, содержащихся в документах, представленных получателем субсидии;
- несоответствие получателя субсидии критериям отбора, определенным пунктом 6 настоящего Порядка.

Письменное уведомление об отказе в предоставлении субсидии с

указанием причины отказа Главный распорядитель направляет получателю субсидии в течение 3 рабочих дней со дня принятия решения.

11. Размер субсидии, предоставляемой бюджету  $i$ -го муниципального образования ( $W_i$ ) на осуществление деятельности по созданию (обустройству) мест (площадок) накопления (в том числе отдельного) ТКО в очередном финансовом году, определяется по формуле:

$$W_i = W \times \frac{(D_i \times Y_i)}{\sum_{i=1}^n (D_i \times Y_i)} \times K1_i \times K2_i \times K3_i \times K4_i \times K5_i,$$

где:

$W$  – размер субсидии, предусмотренной в республиканском бюджете Республики Мордовия на очередной финансовый год и плановый период, за исключением ранее распределенной суммы;

$D_i$  – общее количество контейнеров, необходимое для установки на местах (площадках) накопления (в том числе отдельного) ТКО в  $i$ -ом муниципальном образовании;

$Y_i$  – предельный уровень софинансирования расходного обязательства  $i$ -го муниципального образования в отношении субсидий, предоставляемых в целях софинансирования расходных обязательств муниципальных образований в Республике Мордовия, возникших при реализации региональных проектов, определяемый постановлением Правительства Республики Мордовия от 23 декабря 2019 г. № 517;

$n$  – количество муниципальных образований, представивших сведения.

$K1_i$  – корректировочный коэффициент, отражающий долю заключенных договоров на оказание услуги по обращению с ТКО населением  $i$ -го муниципального образования:

- до 55 % включительно – 0,8;
- 56 % - 60 % включительно – 0,9;
- 61 % - 80,0 % включительно – 0,95;
- 81 % - 99 % включительно – 1,0;
- 100% – 1,1.

$K2_i$  – корректировочный коэффициент, отражающий долю оплаты оказания услуги по обращению с ТКО населением  $i$ -го муниципального образования:

- до 65% включительно – 0,9;
- 66 % – 75% включительно – 1;
- 76 % – 85 % включительно – 1,1;
- 86% и более – 1,2.

$K3_i$  – корректировочный коэффициент, отражающий долю оплаты оказания услуги по обращению с ТКО юридическими лицами  $i$ -го муниципального образования:

- до 60% включительно – 0,9;
- 61% – 85 % включительно – 0,95;
- 86% и более – 1,0.



Корректировочные коэффициенты  $K_{1i}$ ,  $K_{2i}$  и  $K_{3i}$  определяются по данным, предоставленным региональным оператором по обращению с ТКО, по состоянию на конец месяца, предшествующего дате подачи заявки.

$K_{4i}$  – корректировочный коэффициент, отражающий долю создаваемых мест (площадок) с учетом раздельного накопления ТКО  $i$ -го муниципального образования:

- до 30 % включительно – 0,9;
- от 30 до 70 % включительно – 1,0;
- 71 % и более – 1,1.

$K_{5i}$  – корректировочный коэффициент, отражающий количество контейнеров и/или бункеров, подлежащих приобретению за счет средств субсидии:

- до 100 шт. – 0,9;
- от 100 до 250 шт. – 1;
- более 250 шт. – 1,1.

При отсутствии в заявке подтверждения приобретения контейнеров и/или бункеров данный коэффициент в оценке не учитывается.

12. Минимальный перечень видов работ по созданию (обустройству) мест (площадок) накопления ТКО, софинансируемых за счет средств республиканского бюджета Республики Мордовия, включает в себя:

- 1) устройство водонепроницаемого асфальтового (бетонного) основания (платформы) контейнерной площадки с уклоном 0,02% в сторону подъезда мусоровозного транспорта;
- 2) установка с трех сторон бордюрного камня выше уровня асфальтового (бетонного) основания для отведения талых и дождевых сточных вод;
- 3) устройство ограждения с трех сторон.

Типовые решения исполнения мест (площадок) накопления (в том числе раздельного накопления) ТКО приведены в приложении 5 к настоящему Порядку.

13. Дополнительный перечень видов работ по созданию (обустройству), софинансируемых за счет средств республиканского бюджета Республики Мордовия может включать оборудование навеса над мусоросборниками, при необходимости соблюдения требований санитарно-эпидемиологического законодательства (за исключением бункеров). Обоснование необходимости данных видов работ подтверждается наличием санитарно-эпидемиологической оценки.

14. Распределение субсидий утверждается постановлением Правительства Республики Мордовия.

15. После вступления в силу постановления Правительства Республики Мордовия о распределении субсидий Главный распорядитель в течение 5 дней заключает с администрациями муниципальных образований соглашение о предоставлении из республиканского бюджета Республики Мордовия субсидии бюджету муниципального образования в соответствии с типовой формой, утвержденной Заместителем Председателя правительства –

Министра финансов Республики Мордовия (далее – соглашение), предусматривающего следующие обязательства:

- обязательство муниципального образования по исполнению расходных обязательств, в целях софинансирования которых предоставляется субсидия;

- обеспечение создания мест (площадок) накопления (в том числе раздельного накопления) ТКО до 1 ноября года предоставления субсидии;

- содержание и эксплуатация мест (площадок) накопления (в том числе раздельного накопления) ТКО за счет средств местного бюджета или внебюджетных источников;

- установить в муниципальных контрактах на выполнение работ по созданию (обустройству) мест (площадок) накопления (в том числе раздельного накопления) ТКО с участием средств субсидии минимальный пятилетний гарантийный срок на результаты выполненных таких работ;

- завершить в полном объеме реализацию мероприятий муниципальной программы по созданию (обустройству) мест (площадок) накопления (в том числе раздельного накопления) ТКО до конца финансового года, в котором получена субсидия;

- создаваемые (обустраиваемые) места (площадка) накопления (в том числе раздельного накопления) ТКО должны соответствовать требованиям законодательства в области обеспечения санитарно-эпидемиологического благополучия населения, законодательства в сфере обращения с отходами производства и потребления;

- не менее 30% создаваемых (обустраиваемых) мест (площадок) накопления (в том числе раздельного накопления) ТКО с участием средств субсидии должны предусматривать возможность для размещения контейнеров для ТКО и контейнеров для раздельного накопления ТКО не менее чем на две фракции;

- результаты использования субсидии и их значения устанавливаются в соглашении для муниципального образования на соответствующий год в соответствии с утвержденной муниципальной программой. Результатом использования субсидии являются: 1) количество мест (площадок) накопления (в том числе раздельного) твердых коммунальных отходов, подлежащих созданию (обустройству) на территории муниципального образования в текущем году, к количеству ранее созданных; 2) количество контейнеров и/или бункеров для накопления твердых коммунальных отходов на территории муниципального образования в текущем году, к количеству ранее установленных.

16. Перечисление субсидии в бюджет муниципального образования осуществляется на основании заявки администрации муниципального образования (далее – заявка), представляемой по мере выполнения работ Главному распорядителю, по форме согласно приложению 2 к настоящему Порядку.

Перечисление субсидии Главным распорядителем осуществляется при наличии документов, подтверждающих выполнение работ (оказание услуг),

предусмотренных контрактами, необходимых для реализации расходного обязательства муниципального образования, на исполнение которого направляется субсидия в сроки, предусмотренные соглашением.

17. Оценка эффективности использования финансовых средств, в целях софинансирования которых предоставляется субсидия, осуществляется Главным распорядителем исходя из достижения муниципальным образованием результатов использования субсидии, предусмотренных в соглашении.

18. Администрация муниципального образования представляет Главному распорядителю отчеты:

о расходах бюджета муниципального образования, в целях софинансирования которых предоставляется субсидия, – не позднее 10 числа месяца, следующего за отчетным кварталом, согласно приложению 3 к настоящему Порядку;

о достижении значений результатов использования субсидии – не позднее 10 января, следующего за годом, в котором была предоставлена субсидия, согласно приложению 4 к настоящему Порядку.

19. В случае если муниципальным образованием по состоянию на 31 декабря года предоставления субсидии допущены нарушения обязательств, предусмотренных соглашением, и в срок до первой даты представления отчетности о достижении значений результатов использования субсидии в соответствии с соглашением в году, следующем за годом предоставления субсидии, указанные нарушения не устранены, объем средств, подлежащий возврату из бюджета муниципального образования в республиканский бюджет Республики Мордовия в срок до 1 июня года, следующего за годом предоставления субсидии ( $V_{\text{возврата}}$ ), рассчитывается по формуле:

$$V_{\text{возврата}} = (V_{\text{субсидий}} \times k \times m/n) \times 0,1,$$

где:

$V_{\text{субсидий}}$  – размер субсидии, предоставленной бюджету муниципального образования в отчетном финансовом году;

$m$  – количество результатов использования субсидии, по которым индекс, отражающий уровень недостижения  $i$ -го результата использования субсидии, имеет положительное значение;

$n$  – общее количество результатов использования субсидии;

$k$  – коэффициент возврата субсидии.

Указанный расчет направляется Главным распорядителем в Министерство финансов Республики Мордовия в срок до 15 февраля года, следующего за годом предоставления субсидии.

Коэффициент возврата субсидии рассчитывается по формуле:

$$k = \text{SUM } D_i / m,$$

где:

$D_i$  – индекс, отражающий уровень недостижения  $i$ -го результата использования субсидии.

При расчете коэффициента возврата субсидии используются только положительные значения индекса, отражающего уровень недостижения  $i$ -го результата использования субсидии.

Индекс, отражающий уровень недостижения  $i$ -го показателя результативности использования субсидии, определяется по формуле:

$$D_i = 1 - T_i / S_i ,$$

где:

$T_i$  – фактически достигнутое значение  $i$ -го результата использования субсидии на отчетную дату;

$S_i$  – плановое значение  $i$ -го результата использования субсидии, установленное соглашением.

20. Контроль за соблюдением муниципальными образованиями условий предоставления субсидий осуществляется Главным распорядителем и органами государственного финансового контроля.

Ответственность за недостоверность сведений, представляемых Главному распорядителю, нецелевое расходование средств республиканского бюджета Республики Мордовия и средств местного бюджета, источником финансового обеспечения которых является субсидия, возлагается на администрации муниципальных образований.

Ответственность за отбор муниципальных образований, претендующих на получение субсидий, распределение субсидий и перечисление средств республиканского бюджета Республики Мордовия в соответствии с условиями соглашения на предоставление субсидий несет Главный распорядитель.

## Приложение 1

к Порядку предоставления и распределения субсидий из республиканского бюджета Республики Мордовия бюджетам муниципальных образований на создание (обустройство) мест (площадок) накопления (в том числе отдельного накопления) твердых коммунальных отходов и приобретение контейнеров и/или бункеров для накопления твердых коммунальных отходов

Министерство жилищно-коммунального хозяйства, энергетики и гражданской защиты населения Республики Мордовия

### Заявка

на участие в конкурсе на предоставление и распределение субсидий из республиканского бюджета Республики Мордовия на создание (обустройство) мест (площадок) накопления (в том числе отдельного накопления) твердых коммунальных отходов и приобретение контейнеров и/или бункеров для накопления твердых коммунальных отходов

Администрация муниципального образования

---

(наименование участника конкурса)

направляет настоящую заявку для участия в конкурсе на предоставление субсидий бюджетам муниципальных образований Республики Мордовия на создание мест (площадок) накопления (в том числе отдельного накопления) твердых коммунальных отходов в соответствии с Порядком предоставления и распределения субсидий бюджетам муниципальных образований на создание (обустройство) мест (площадок) накопления (в том числе отдельного накопления) твердых коммунальных отходов и приобретение контейнеров и/или бункеров для накопления твердых коммунальных отходов.

Общая сумма затрат на создание (обустройство) мест (площадок) накопления (в том числе отдельного) твердых коммунальных отходов в размере \_\_\_\_\_ и приобретение контейнеров и/или бункеров для накопления твердых коммунальных отходов в размере \_\_\_\_\_.

В соответствии с пунктом 9 Порядка сообщаем следующие сведения:

1) количество имеющихся мест (площадок) накопления ТКО – \_\_\_\_ шт., из них соответствующих требованиям санитарно-эпидемиологического законодательства - \_\_\_\_ шт., в том числе отдельного накопления ТКО – \_\_\_\_ шт., из них соответствующих требованиям санитарно-эпидемиологического законодательства - \_\_\_\_ шт. (по состоянию на конец месяца, предшествующего дате подачи заявки);

2) количество контейнеров (бункеров) для накопления твердых коммунальных отходов, установленных на территории муниципального образования (по состоянию на конец месяца, предшествующего дате подачи заявки);

3) по состоянию на 1 января 20\_\_ года численность населения муниципального образования \_\_\_\_\_ составляет \_\_\_\_\_ чел.

Достоверность представляемых сведений подтверждаю.

Приложение:

1. \_\_\_\_\_
2. \_\_\_\_\_
3. ....

Глава муниципального образования  
(глава администрации муниципального образования)

\_\_\_\_\_  
(подпись)

\_\_\_\_\_  
(фамилия, имя, отчество)

М.П.

Заявка зарегистрирована

«\_\_» \_\_\_\_\_ 20\_\_ года

в \_\_\_\_\_ час. \_\_\_\_\_ мин.

\_\_\_\_\_  
(наименование должности)

\_\_\_\_\_  
(подпись)

\_\_\_\_\_  
(расшифровка подписи)

## Приложение 2

к Порядку предоставления и  
распределения субсидий из  
республиканского бюджета  
Республики Мордовия бюджетам  
муниципальных образований на  
создание (обустройство) мест  
(площадок) накопления (в том числе  
раздельного накопления) твердых  
коммунальных отходов и  
приобретение контейнеров и/или  
бункеров для накопления твердых  
коммунальных отходов

Министерство жилищно-  
коммунального хозяйства, энергетики  
и гражданской защиты населения  
Республики Мордовия

### Заявка

о перечислении субсидии

Администрация \_\_\_\_\_  
(наименование муниципального образования)  
просит перечислить субсидию бюджету \_\_\_\_\_:  
(наименование муниципального образования)  
на создание (обустройство) мест (площадок) накопления (в том числе  
раздельного) твердых коммунальных отходов  
в размере \_\_\_\_\_;  
(необходимый объем средств)

на приобретение контейнеров и/или бункеров для накопления твердых  
коммунальных отходов в \_\_\_\_\_  
\_\_\_\_\_.  
(необходимый объем средств)

Денежное обязательство возникло \_\_\_\_\_.  
(срок возникновения)

Глава муниципального образования  
(глава администрации муниципального образования)

\_\_\_\_\_  
(подпись) \_\_\_\_\_  
(фамилия, имя, отчество)

М.П.

**Приложение 3**

к Порядку предоставления и  
распределения субсидий из  
республиканского бюджета  
Республики Мордовия бюджетам  
муниципальных образований на  
создание (обустройство) мест  
(площадок) накопления (в том числе  
раздельного накопления) твердых  
коммунальных отходов и  
приобретение контейнеров и/или  
бункеров для накопления твердых  
коммунальных отходов

Министерство жилищно-  
коммунального хозяйства, энергетики  
и гражданской защиты населения  
Республики Мордовия

**Отчет**

о расходах бюджета \_\_\_\_\_,  
(наименование муниципального образования)  
в целях софинансирования которых предоставляется субсидия

по состоянию на \_\_\_\_\_ 20\_\_ года  
Периодичность: \_\_\_\_\_



тыс. рублей

№ п/п	Направление расходов	Наименование мероприятия	Сроки реализации	Наименование результата использования субсидии	Предусмотрено средств на реализацию мероприятия	Фактически поступило в бюджет муниципального образования из республиканского бюджета Республики Мордовия по состоянию на отчетную дату	Фактически использовано средств на отчетную дату	Остаток средств по состоянию на отчетную дату
1	2	3	4	5	6	7	8	9
				Итого по мероприятию, в том числе:				
				бюджет муниципального образования (с учетом объема софинансирования из республиканского бюджета Республики Мордовия)				
				размер субсидии из республиканского бюджета Республики Мордовия (справочно)				
				объем софинансирования (%) (справочно)				
				внебюджетные источники		X		X
				Итого: по направлению расходов				
				Всего :				

Глава муниципального образования \_\_\_\_\_ (глава администрации муниципального образования) (подпись) \_\_\_\_\_ (фамилия, имя, отчество)

Руководитель финансового органа муниципального образования \_\_\_\_\_ (подпись) \_\_\_\_\_ (фамилия, имя, отчество)

«\_\_» \_\_\_\_\_ 20\_\_ г.  
М.П.



1	2	3	4	5	6	7	8	9	10

Глава муниципального образования  
(глава администрации муниципального образования)

\_\_\_\_\_  
(подпись)

\_\_\_\_\_  
(фамилия, имя, отчество)

М.П.

**Приложение 5**  
к Порядку предоставления и  
распределения субсидий из  
республиканского бюджета Республики  
Мордовия бюджетам муниципальных  
образований на создание (обустройство)  
мест (площадок) накопления (в том числе  
раздельного накопления) твердых  
коммунальных отходов и приобретение  
контейнеров и/или бункеров для  
накопления твердых коммунальных  
отходов

Министерство жилищно-коммунального  
хозяйства, энергетики и гражданской  
защиты населения Республики Мордовия

**Типовые решения**  
исполнения мест (площадок) накопления (в том числе раздельного накопления) твердых коммунальных отходов

Эскизы мест (площадок) накопления (в том числе раздельного накопления) твердых коммунальных отходов.

## Место (площадка) для накопления ТКО (1 бункер-накопитель, V-7,5 м<sup>3</sup>)

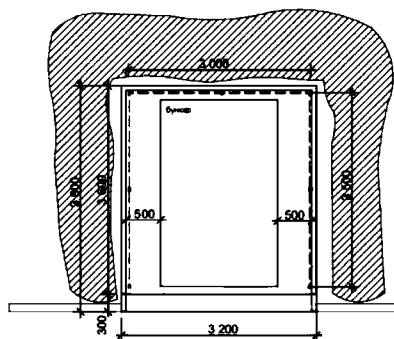

### Спецификация

Габариты площадки: Д-3200 мм, Ш-3900 мм, В-2200 мм

Описание:

- Профильная труба, L- 3100 мм, 60x60 мм ГОСТ 8639-82
- Панель 3D 2000x2500 мм
- Кустарник снежнягодник (Доренбоза Вайт Хедж)

## Место (площадка) для накопления ТКО (1 бункер-накопитель, V-7,5 м<sup>3</sup>)

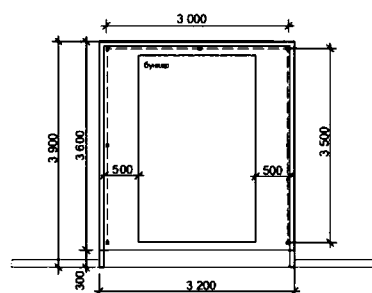
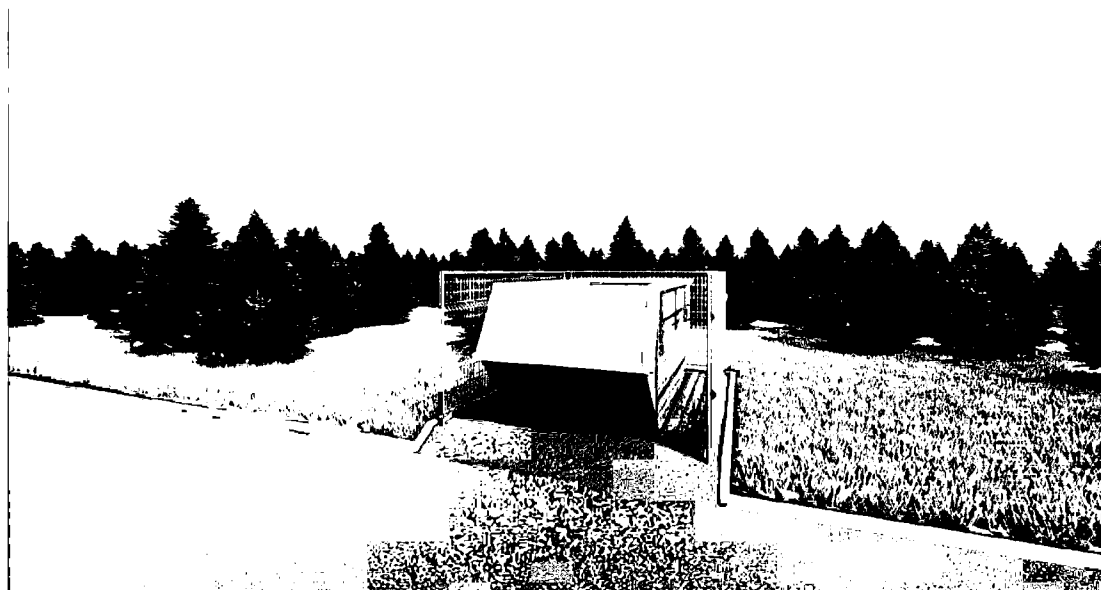

### Спецификация

Габариты площадки: Д-3200 мм, Ш-3900 мм, В-2200 мм

Описание:

- Профильная труба, L- 3100 мм, 60x60 мм ГОСТ 8639-82

- Панель 3D 2000x2500 мм

## Место (площадка) для накопления ТКО (1 бункер-накопитель, V-7,5 м<sup>3</sup>)

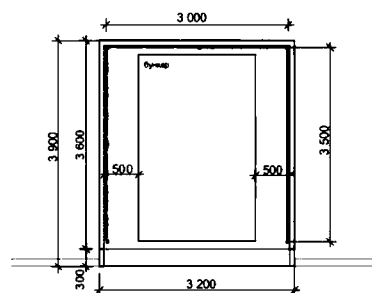
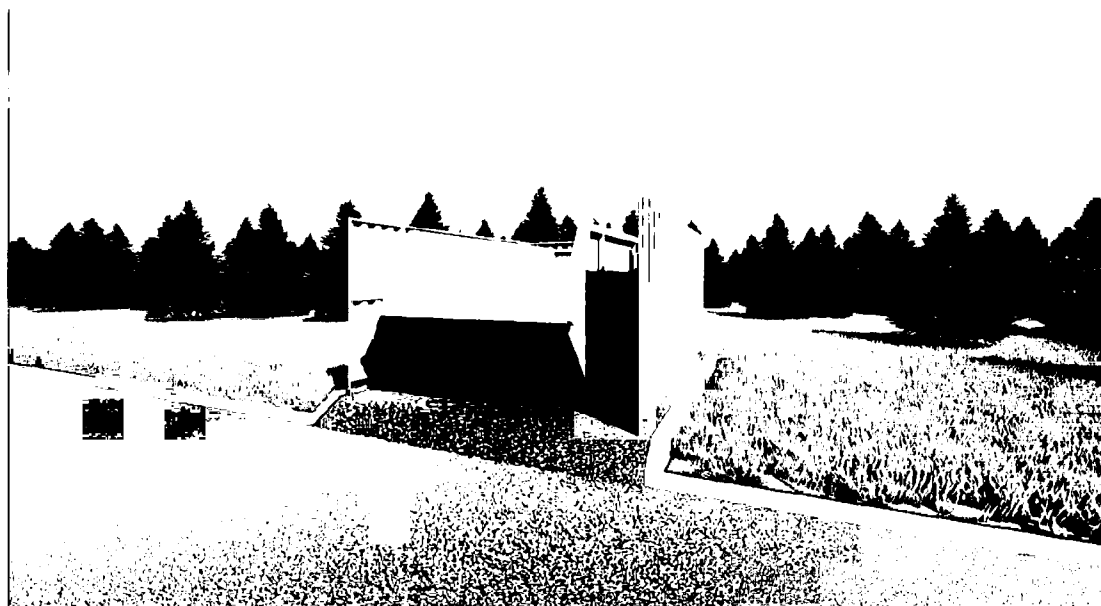

### Спецификация

Габариты площадки: Д-3200 мм, Ш-3900 мм, В-2200 мм

Описание:

каркасная конструкция :

- профильная труба 60x60 ГОСТ 8639-82

- перекладина - 3 ряда

из профильной трубы 40x20x2 мм ГОСТ 8639-82

- профнастил для боковин ГОСТ 24045-94,

окраска RAL 6005

Место (площадка) для накопления ТКО  
 (1 бункер-накопитель, V-7,5 м<sup>3</sup>, 1 контейнер, V-1,1 м<sup>3</sup>;  
 1 контейнер для ПЭТ-тары, V-0,8 м<sup>3</sup>)

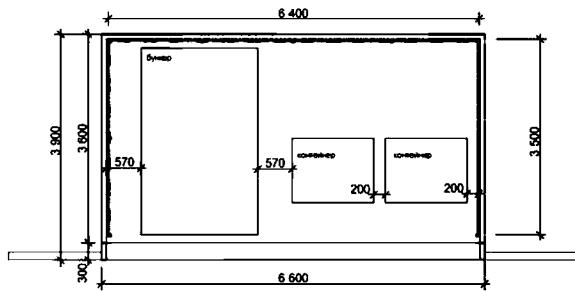

Спецификация

Габариты площадки: Д-6600 мм, Ш-2200 мм, В-2200 мм

Описание:

каркасная конструкция :

- профильная труба 60x60 ГОСТ 8639-82

- перекладина - 3 ряда

из профильной трубы 40x20x2 мм ГОСТ 8639-82

- профнастил для боковин ГОСТ 24045-94,

окраска RAL 6005





Место (площадка) для накопления ТКО  
 (1 бункер-накопитель, V-7,5 м<sup>3</sup>, 1 контейнер, V-1,1 м<sup>3</sup>;  
 1 контейнер для ПЭТ-тары, V-0,8 м<sup>3</sup>)

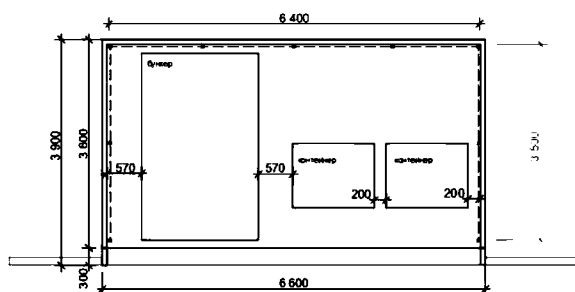

Спецификация

- Габариты площадки: Д-6600 мм, Ш-2200 мм, В-2200 мм  
 Описание:  
 - Металлические столбы h-2500 мм, 60x40 мм  
 - Панель 3D 1530x2500 мм

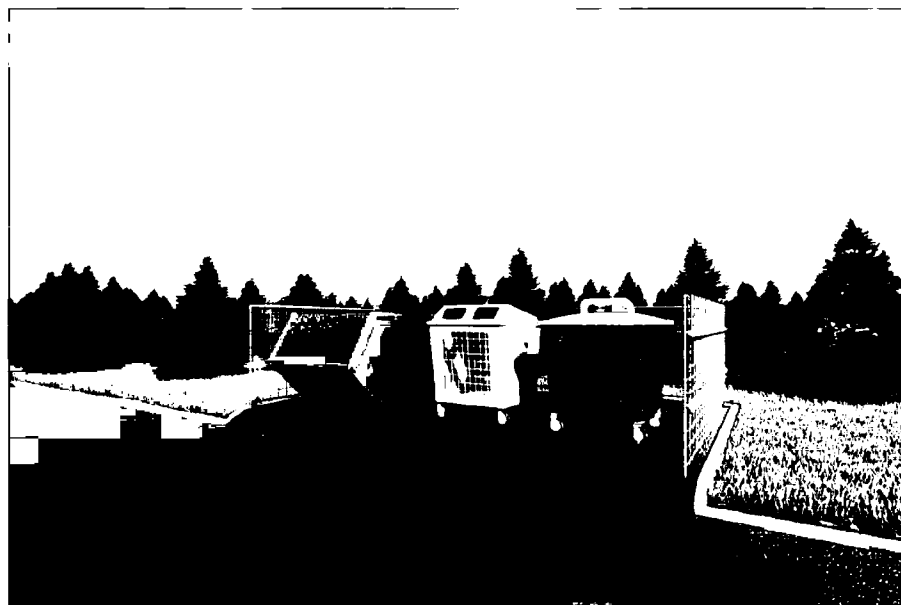

Место (площадка) для накопления ТКО  
 (1 бункер-накопитель, V-7,5 м<sup>3</sup>, 1 контейнер, V-1,1 м<sup>3</sup>;  
 1 контейнер для ПЭТ-тары, V-0,8 м<sup>3</sup>)

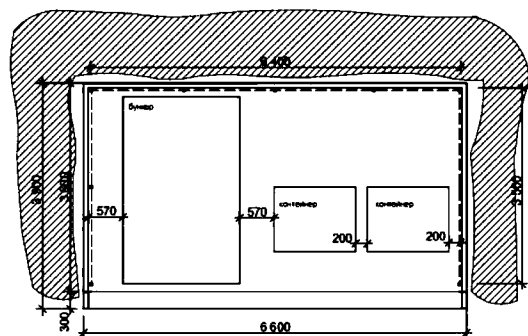

Спецификация

Габариты площадки: Д-6600 мм, Ш-2200 мм, В-2200 мм

Описание:

- Металлические столбы h-2500 мм, 60x40 мм
- Панель 3D 1530x2500 мм
- Кустарник снежягодник (Доренбоза Вайт Хедж) или каркасная конструкция

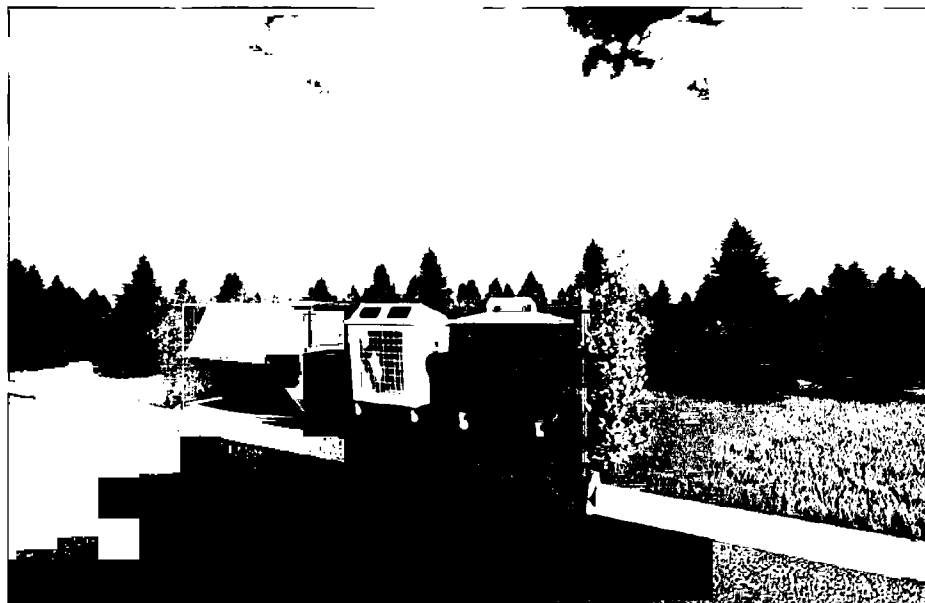

Место (площадка) для накопления ТКО  
(3 контейнера, V-1,1 м<sup>3</sup>; 1 контейнер для ПЭТ-тары,  
V-0,8 м<sup>3</sup>)

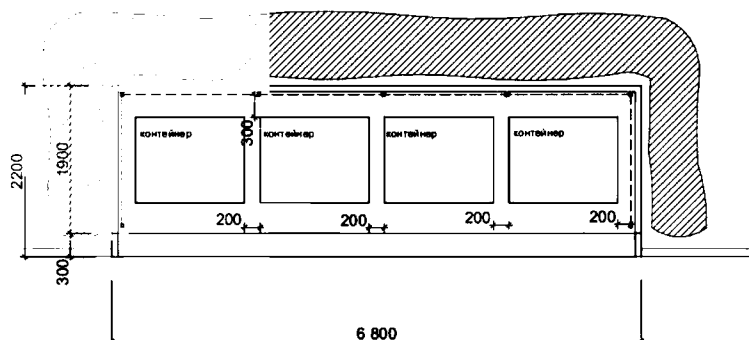
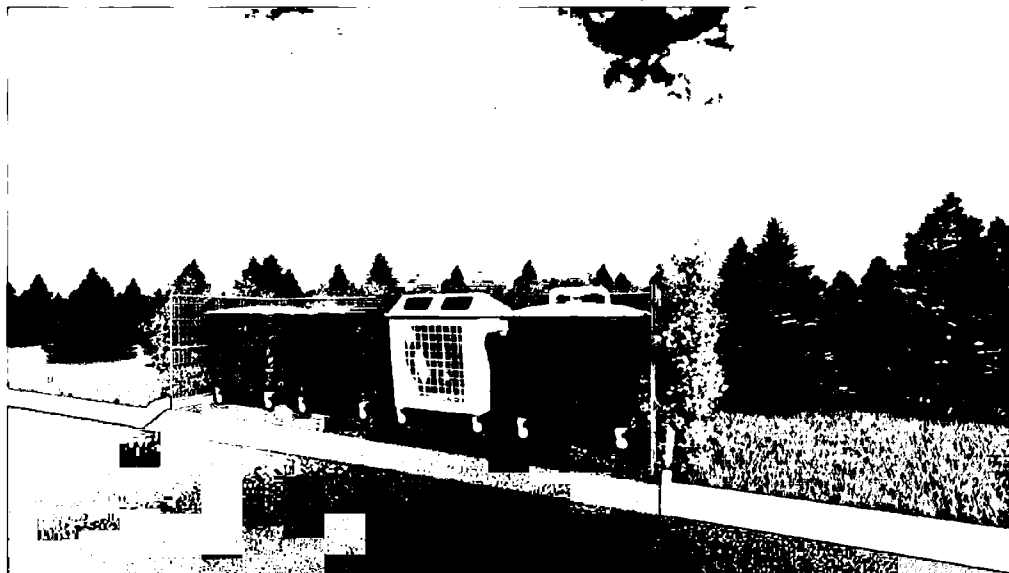

#### Спецификация

Габариты площадки: D-6800 мм, Ш-2200 мм, В-1800 мм

Описание:

- Металлические столбы h-2500 мм, 60x40 мм
- Панель 3D 1530x2500 мм
- Кустарник снежнягодник (Доренбоза Вайт Хедж)

Место (площадка) для накопления ТКО  
(3 контейнера, V-1,1 м<sup>3</sup>; 1 контейнер для ПЭТ-тары,  
V-0,8 м<sup>3</sup>)

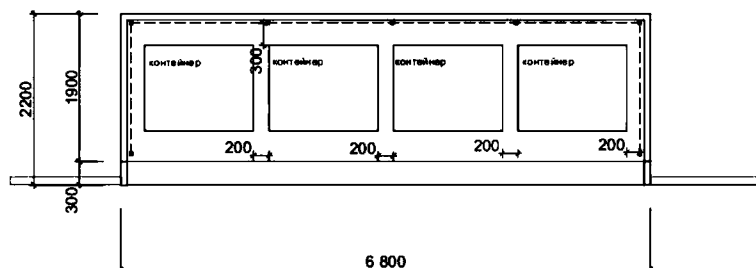
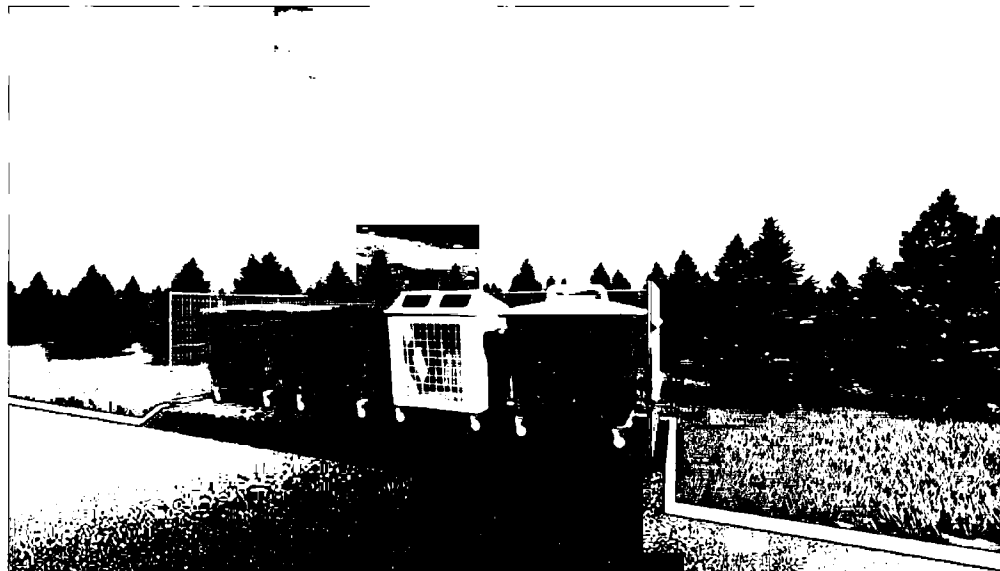

Спецификация

Габариты площадки: D-6800 мм, Ш-2200 мм, В-1800 мм

Описание:

- Металлические столбы h-2500 мм, 60x40 мм
- Панель 3D 1530x2500 мм

Место (площадка) для накопления ТКО  
(3 контейнера V-1,1 м<sup>3</sup>; 1 контейнер для ПЭТ-тары V-0,8 м<sup>3</sup>)

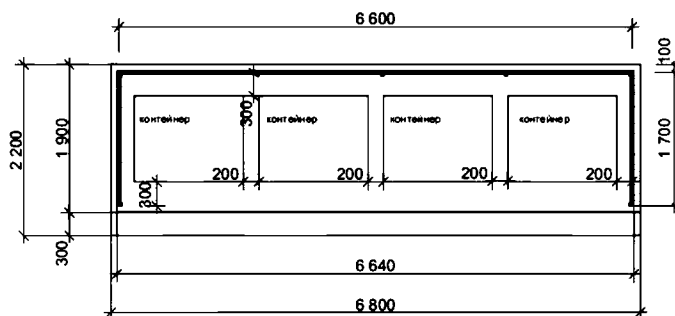
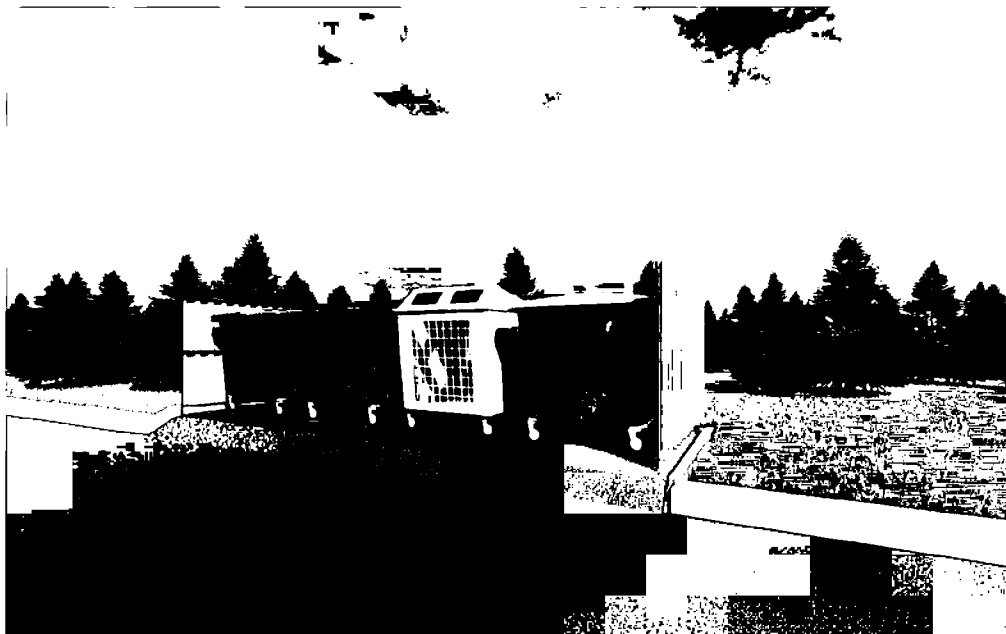

Спецификация

Габариты площадки: D-6800 мм, Ш-2200 мм, В-1800 мм

Описание:

каркасная конструкция:

-профильная труба 40x40x2мм ГОСТ 8639-82

-перекладины-3 ряда из профильной трубы 40x20x2мм

ГОСТ 8639-82

-профнастил для боковин ГОСТ 24045-94, окраска RAL

6005

Место (площадка) для накопления ТКО  
(2 контейнера, V-1,1 м<sup>3</sup>; 1 контейнер для ПЭТ-тары,  
V-0,8 м<sup>3</sup>)

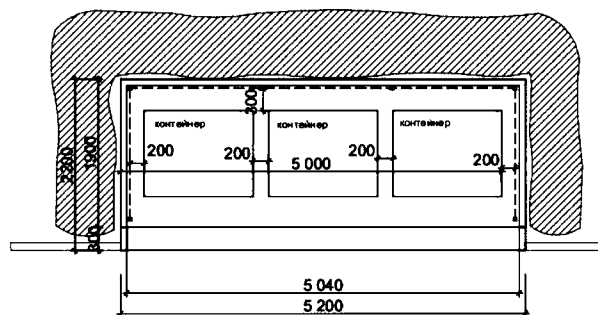
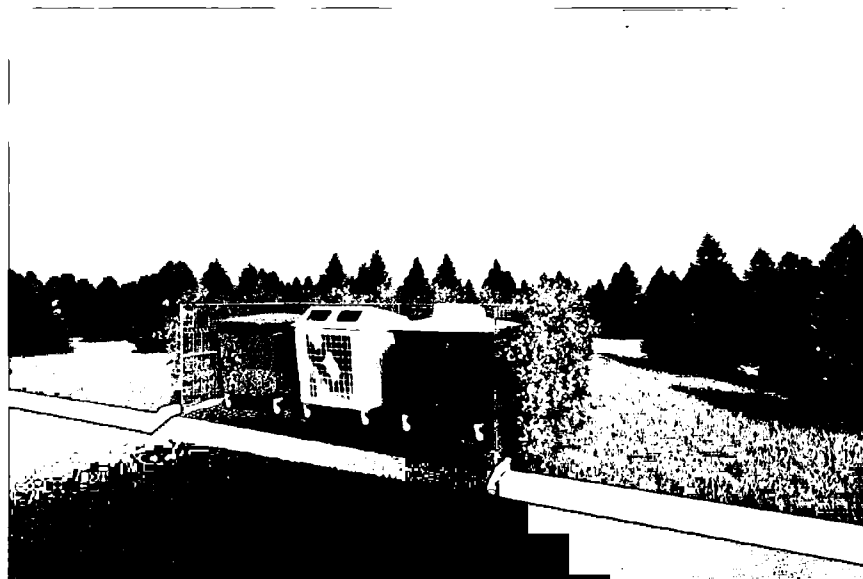

#### Спецификация

Габариты площадки: Д-5200 мм, Ш-2200 мм, В-1800 мм

Описание:

- Металлические столбы h-2500 мм, 60x40 мм
- Панель 3D 1530x2500 мм
- Кустарник снежнягодник (Доренбоза Вайт Хедж)

Место (площадка) для накопления ТКО  
(2 контейнера, V-1,1 м<sup>3</sup>; 1 контейнер для ПЭТ-тары,  
V-0,8 м<sup>3</sup>)

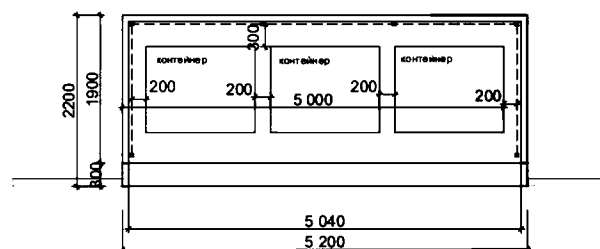
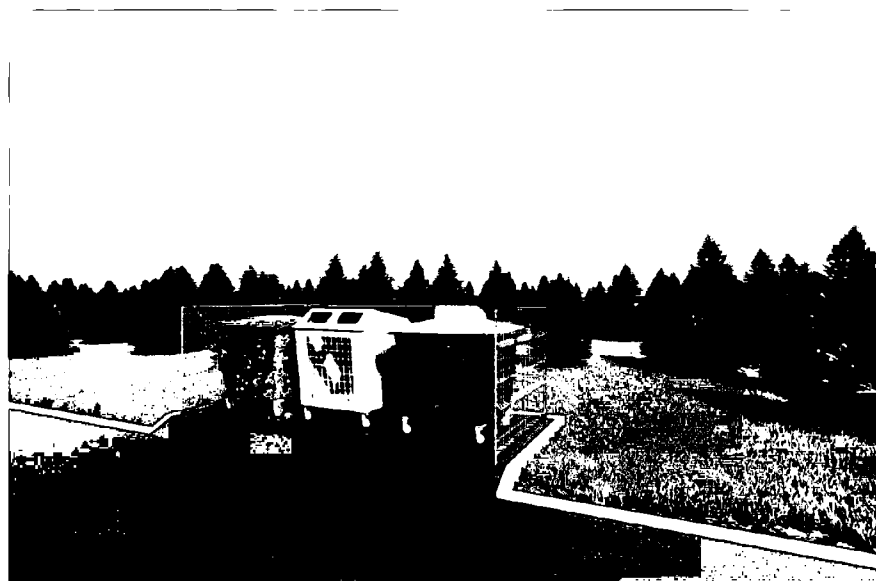

Спецификация

Габариты площадки: Д-5200 мм, Ш-2200 мм, В-1800 мм

Описание:

- Металлические столбы h-2500 мм, 60x40 мм
- Панель 3D 1530x2500 мм

## Место (площадка) для накопления ТКО (2 контейнера V-1,1 м<sup>3</sup> ; 1 контейнер для ПЭТ-тары V-0,8 м<sup>3</sup>)

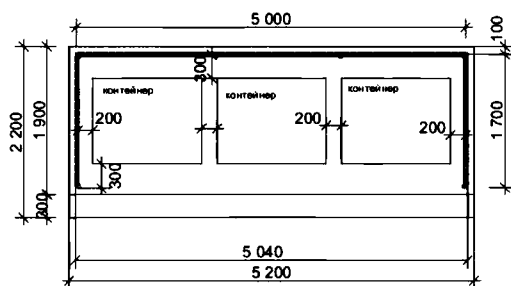

### Спецификация

Габариты площадки: D-5200 мм, Ш-2200 мм, В-1800 мм

Описание:

каркасная конструкция:

-профильная труба 40x40x2мм ГОСТ 8639-82

-перекладки-3 ряда из проф. труб 40x20x2мм ГОСТ 8639-82

-профнастил для боковин ГОСТ 24045-94, окраска RAL 6005



## Место (площадка) для накопления ТКО (2 контейнера, V-1,1 м<sup>3</sup>)

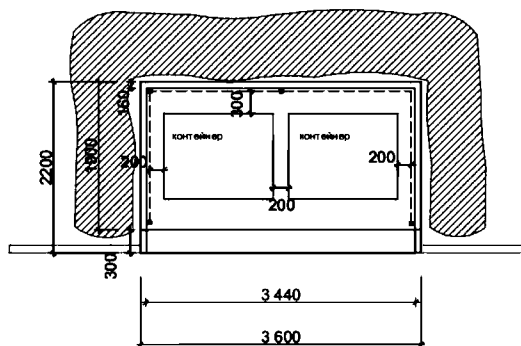

### Спецификация

Габариты площадки: Д-3600 мм, Ш-2200 мм, В-1800 мм

Описание:

- Металлические столбы h-2500 мм, 60x40 мм
- Панель 3D 1530x2500 мм
- Кустарник снежнягодник (Доренбоза Вайт Хедж)

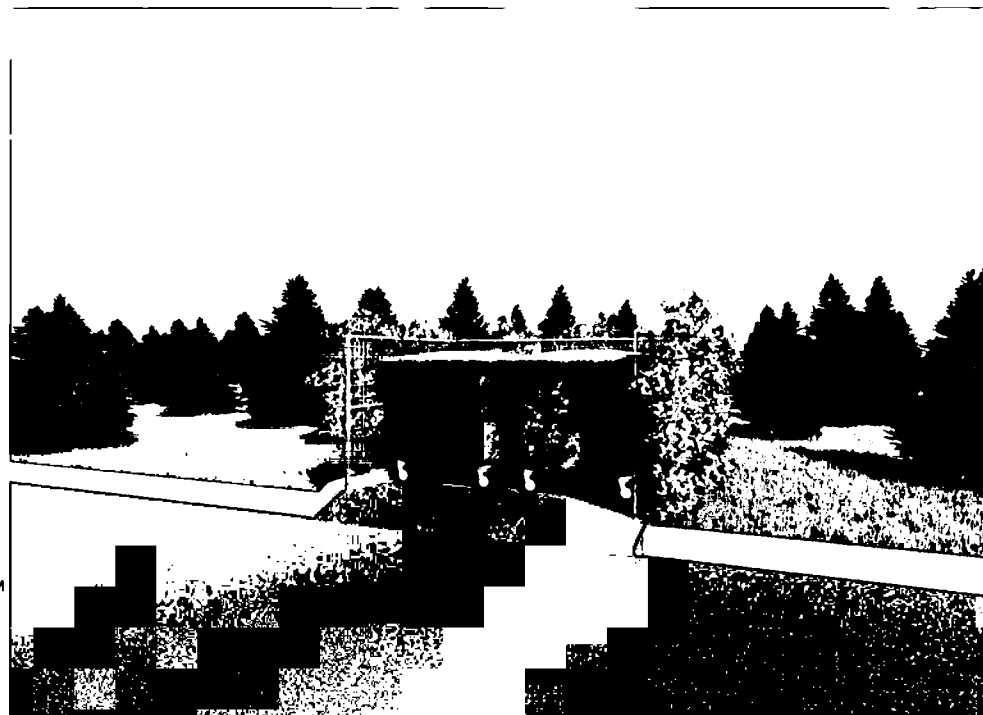

## Место (площадка) для накопления ТКО (2 контейнера, V-1,1 м<sup>3</sup>)

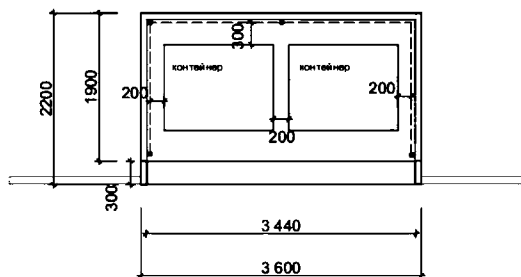

### Спецификация

Габариты площадки: Д-3600 мм, Ш-2200 мм, В-1800 мм

Описание:

- Металлические столбы h-2500 мм, 60x40 мм
- Панель 3D 1530x2500 мм

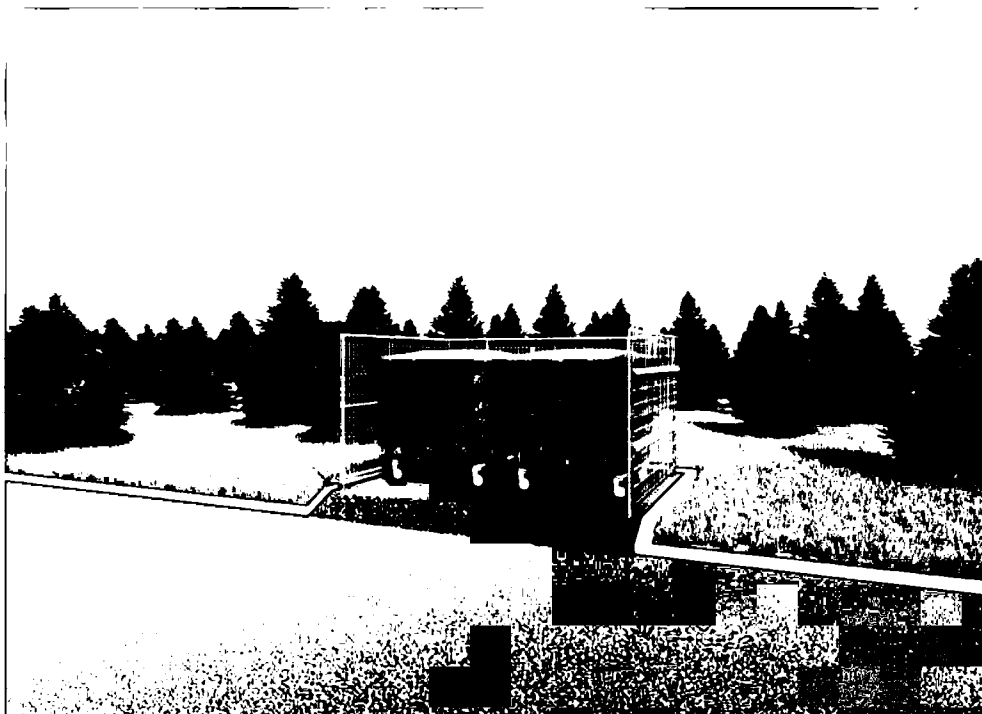

## Место (площадка) для накопления ТКО (2 контейнера, V-1,1 м<sup>3</sup>)

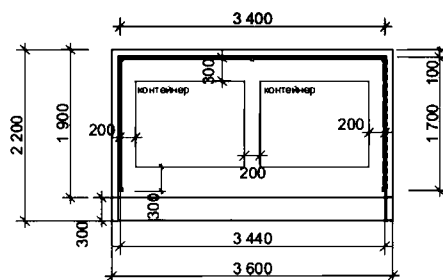

### Спецификация

Габариты площадки: D-3600 мм, Ш-2200 мм,  
В-1800 мм

Описание:

каркасная конструкция:

-профильная труба 40x40x2мм ГОСТ ГОСТ 8639-82  
-перекладины-3 ряда из проф. труб 40x20x2 мм ГОСТ  
8639-82

-профнастил для боковин ГОСТ 24045-94,  
окраска RAL 6005

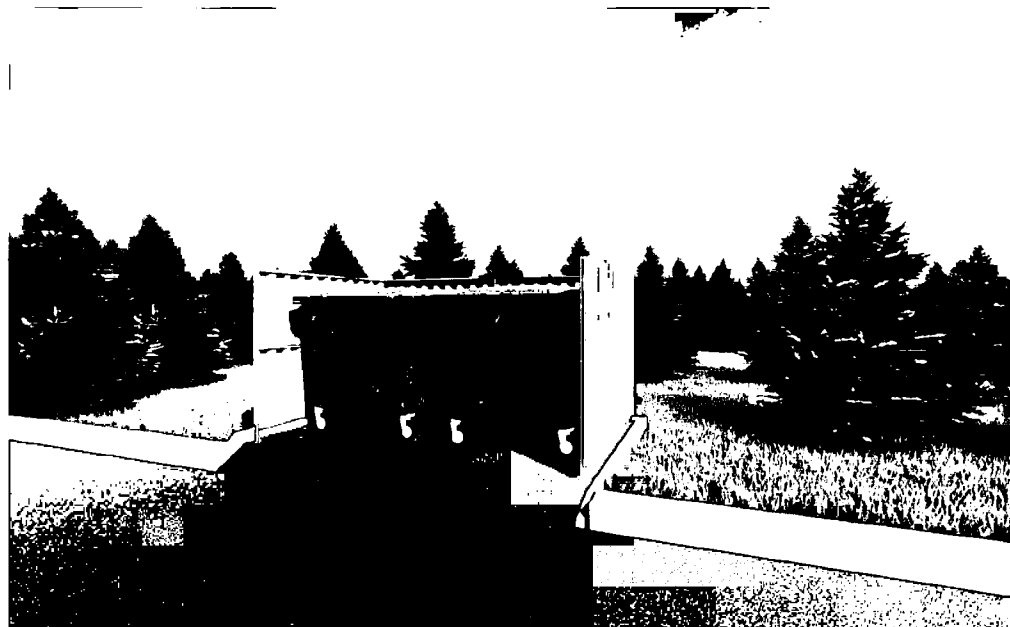

## Место (площадка) для накопления ТКО (1 контейнер, V-1,1 м3)

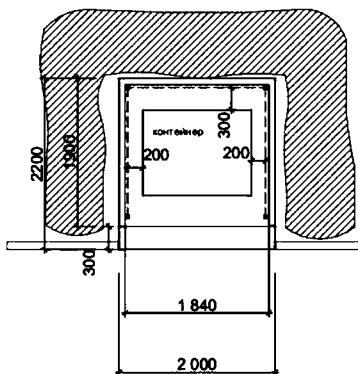

### Спецификация

- Габариты площадки: Д-2000 мм, Ш-2200 мм, В-1800 мм  
Описание:
- Металлические столбы h-2500 мм, 60x40 мм
  - Панель 3D 1530x2500 мм
  - Кустарник снежнягодник (Доренбоза Вайт Хедж)



## Место (площадка) для накопления ТКО (1 контейнер, V-1,1 м3)

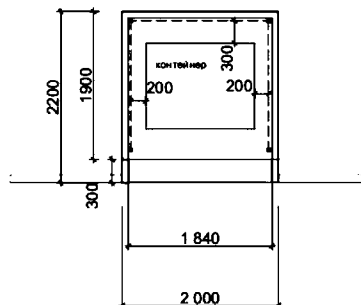

### Спецификация

Габариты площадки: Д-2000 мм, Ш-2200 мм, В-1800 мм

Описание:

- Металлические столбы h-2500 мм, 60x40 мм
- Панель 3D 1530x2500 мм

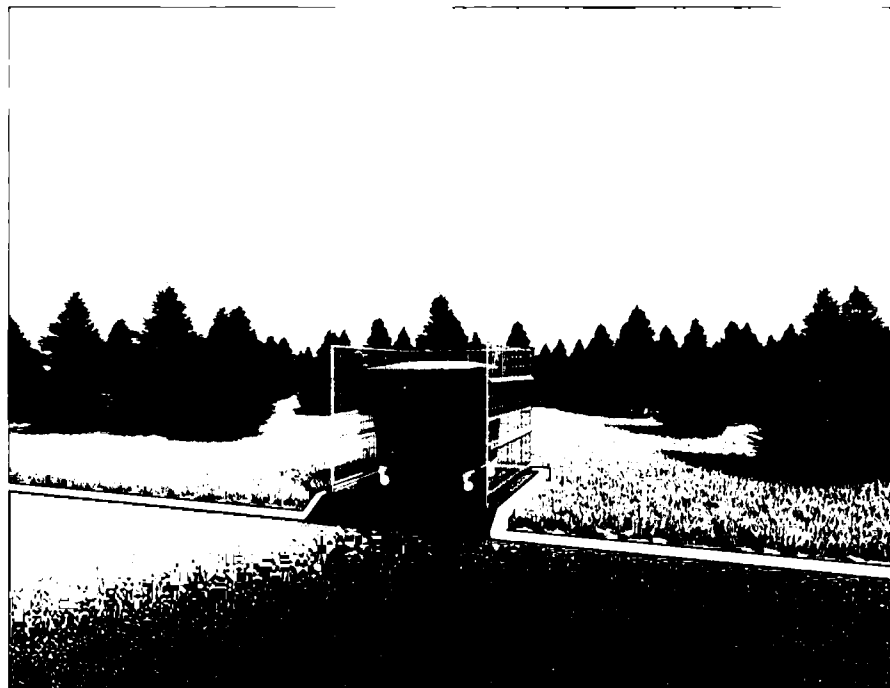

## Место (площадка) для накопления ТКО (1 контейнер, V-1,1 м<sup>3</sup>)

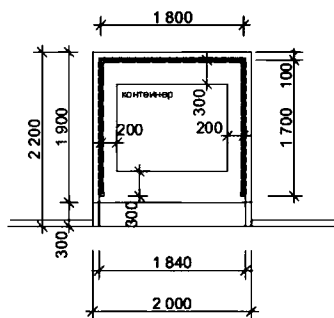

### Спецификация

Габариты площадки: D-2000 мм, Ш-2200 мм,  
В-1800 мм

Описание:

каркасная конструкция:

- профильная труба 40x40x2мм ГОСТ 8639-82
- перекладины-3 ряда
- из профильной трубы 40x20x2 мм ГОСТ 8639-82
- профнастил для боковин ГОСТ 24045-94,
- окраска RAL 6005

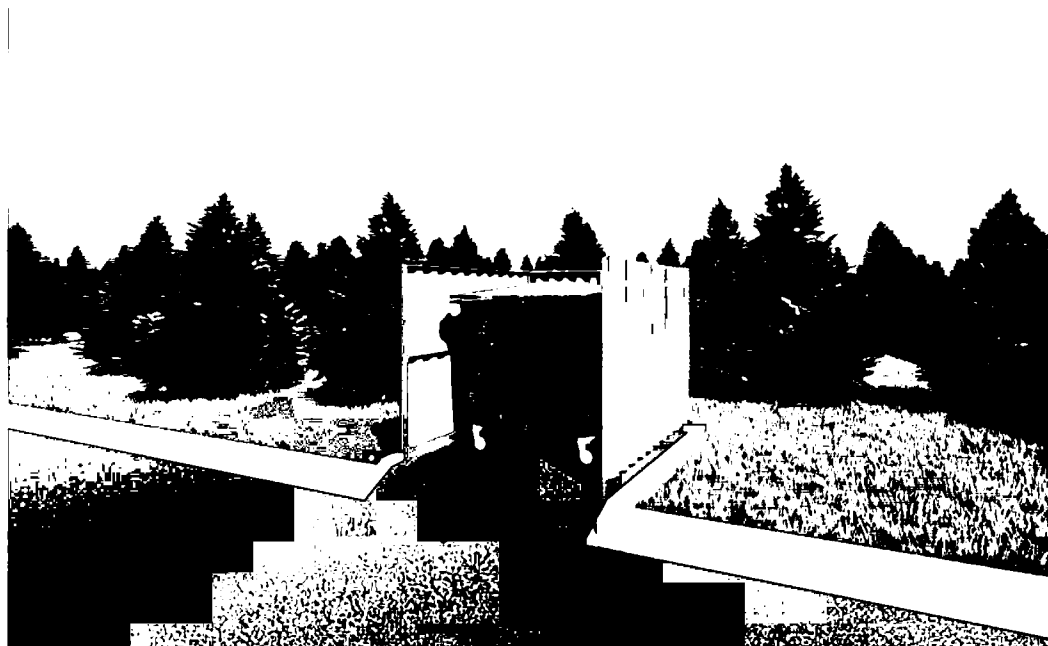

**Приложение 9**  
к Государственной программе  
Республики Мордовия «Охрана  
окружающей среды и повышение  
экологической безопасности»

**Порядок**

предоставления субсидии из республиканского бюджета Республики Мордовия региональному оператору по обращению с твердыми коммунальными отходами на обеспечение части затрат, возникших в результате сложившейся неблагоприятной ситуации, вызванной распространением новой коронавирусной инфекции, и связанных с предоставлением коммунальной услуги по обращению с твердыми коммунальными отходами

1. Настоящий Порядок предоставления субсидии из республиканского бюджета Республики Мордовия региональному оператору по обращению с твердыми коммунальными отходами (далее – региональный оператор) на обеспечение части затрат, возникших в результате сложившейся неблагоприятной ситуации, вызванной распространением новой коронавирусной инфекции, и связанных с предоставлением коммунальной услуги по обращению с твердыми коммунальными отходами (далее – Порядок) устанавливает цели, условия и порядок предоставления субсидии из республиканского бюджета Республики Мордовия региональному оператору на обеспечение части затрат, возникших в результате сложившейся неблагоприятной ситуации, вызванной распространением новой коронавирусной инфекции, и связанных с предоставлением коммунальной услуги по обращению с твердыми коммунальными отходами (далее – Субсидия).

2. Настоящий Порядок разработан в соответствии со статьей 78 Бюджетного кодекса Российской Федерации, Правилами предоставления и распределения иных межбюджетных трансфертов из федерального бюджета бюджетам субъектов Российской Федерации на реализацию мероприятий по финансовому обеспечению расходов, связанных с обеспечением непрерывной работы региональных операторов по обращению с твердыми коммунальными отходами, обеспечивающих достижение целей, показателей и результатов федерального проекта «Комплексная система обращения с твердыми коммунальными отходами» национального проекта «Экология», утвержденными постановлением Правительства Российской Федерации от 9 апреля 2020г. № 473 «Об утверждении Правил предоставления и распределения иных межбюджетных трансфертов из федерального бюджета бюджетам субъектов Российской Федерации на реализацию мероприятий по финансовому обеспечению расходов, связанных с обеспечением непрерывной работы региональных операторов по обращению с твердыми

коммунальными отходами, обеспечивающих достижение целей, показателей и результатов федерального проекта «Комплексная система обращения с твердыми коммунальными отходами» национального проекта «Экология».

3. Субсидии предоставляются в целях финансового обеспечения части затрат региональных операторов, возникших не ранее 28 марта 2020 года, в результате сложившейся неблагоприятной ситуации, вызванной распространением новой коронавирусной инфекции, и связанных с предоставлением коммунальной услуги по обращению с твердыми коммунальными отходами.

4. Главным распорядителем средств республиканского бюджета Республики Мордовия, осуществляющим предоставление субсидий в соответствии с настоящим Порядком, является Министерство жилищно-коммунального хозяйства, энергетики и гражданской защиты Республики Мордовия (далее – Главный распорядитель).

5. Субсидии предоставляются Главным распорядителем региональному оператору в соответствии с условиями, предусмотренными настоящим Порядком, на обеспечение части затрат региональных операторов, возникших не ранее 28 марта 2020 г. в результате сложившейся неблагоприятной ситуации, вызванной распространением новой коронавирусной инфекции, и связанных с предоставлением коммунальной услуги по обращению с твердыми коммунальными отходами.

6. Субсидия предоставляется в пределах лимитов бюджетных ассигнований, предусмотренных законом Республики Мордовия от 27 декабря 2019 г. № 92-З «О республиканском бюджете Республики Мордовия на 2020 год и на плановый период 2021 и 2022 годов», и лимитов бюджетных обязательств, доведенных до Главного распорядителя как получателя средств республиканского бюджета Республики Мордовия.

7. Субсидия носит целевой характер и не может быть использована на цели, не предусмотренные настоящим Порядком.

Региональному оператору запрещается приобретать за счет полученных средств из республиканского бюджета Республики Мордовия иностранную валюту, за исключением операций, осуществляемых в соответствии с валютным законодательством Российской Федерации при закупке (поставке) высокотехнологичного импортного оборудования, сырья и комплектующих изделий, а также связанных с достижением целей предоставления этих средств иных операций.

8. Условиями предоставления субсидий являются соответствие регионального оператора на день подачи заявления на получение субсидий следующим требованиям:

1) у регионального оператора должна отсутствовать неисполненная обязанность по уплате налогов, сборов, страховых взносов, пеней, штрафов, процентов, подлежащих уплате в соответствии с законодательством Российской Федерации о налогах и сборах;

2) у регионального оператора должна отсутствовать просроченная задолженность перед республиканским бюджетом Республики Мордовия;



3) региональный оператор не должен находиться в процессе реорганизации, ликвидации, в отношении него не введена процедура банкротства, его деятельность не приостановлена в порядке, предусмотренном законодательством Российской Федерации;

4) региональный оператор не должен являться иностранным юридическим лицом, а также российским юридическим лицом, в уставном (складочном) капитале которого доля участия иностранных юридических лиц, местом регистрации которых является государство или территория, включенные в утверждаемый Министерством финансов Российской Федерации перечень государств и территорий, предоставляющих льготный налоговый режим налогообложения и (или) не предусматривающих раскрытия и предоставления информации при проведении финансовых операций (офшорные зоны) в отношении таких юридических лиц, в совокупности превышает 50%;

5) региональный оператор не должен получать средства из республиканского бюджета Республики Мордовия в соответствии с иными нормативными правовыми актами на цели, указанные в пункте 3 настоящего Порядка;

6) согласие регионального оператора на осуществление Главным распорядителем и органами государственного финансового контроля проверок соблюдения условий, целей и порядка предоставления Субсидии.

9. Результатом предоставления субсидии является доля населения, которому предоставлена коммунальная услуга по обращению с твердыми коммунальными отходами, не менее 90 процентов.

10. Показателем, необходимым для достижения результата предоставления субсидии, является доля населения, которому предоставлена коммунальная услуга по обращению с твердыми коммунальными отходами, не менее 90 процентов в соответствии с региональным проектом «Комплексная система обращения с отходами», обеспечивающим достижение показателей и результатов федерального проекта «Комплексная система обращения с твердыми коммунальными отходами» национального проекта «Экология».

11. Общий объем Субсидии, представляемой региональному оператору, не может превышать 20 процентов расчетной необходимой валовой выручки региональных операторов, за 3 месяца, подтвержденной Республиканской службой по тарифам Республики Мордовия.

12. В целях предоставления Субсидии региональный оператор представляет Главному распорядителю заявление на получение Субсидии по форме согласно приложению к настоящему Порядку и с приложением документов (далее – Заявление) в срок не позднее 5 числа каждого месяца 2020 года.

Сведения о соответствии регионального оператора условиям предоставления Субсидии, предоставляемые УФНС по Республике Мордовия, запрашивает Главный распорядитель в рамках межведомственного взаимодействия. Региональный оператор может

предоставить документы по собственной инициативе.

13. Ответственность за правильность оформления, достоверность представленных для получения Субсидии документов несет региональный оператор.

14. Главный распорядитель в течение трех рабочих дней со дня поступления Заявления обеспечивает его регистрацию.

15. Главный распорядитель в течение десяти рабочих дней со дня регистрации Заявления проверяет ее правильность и полноту оформления, а также соответствие регионального оператора условиям, указанным в пункте 8 настоящего Порядка, и принимает решение о предоставлении субсидии либо об отказе в предоставлении субсидии. Решение о предоставлении, либо об отказе в предоставлении Субсидии оформляется приказом Главного распорядителя.

О принятом решении Главный распорядитель уведомляет регионального оператора в срок не позднее двух рабочих со дня принятия соответствующего решения.

16. В случае принятия решения об отказе в предоставлении Субсидии в уведомлении указываются причины отказа в соответствии с пунктом 17 настоящего Порядка.

В случае отказа в предоставлении субсидии по основаниям, предусмотренным пунктом 17 Порядка, региональный оператор имеет право повторно обратиться за предоставлением субсидии после устранения оснований, послуживших причиной отказа, но не позднее срока, указанного в пункте 12 Порядка.

17. Основания для принятия решения об отказе в предоставлении Субсидии:

1) непредставление (представление не в полном объеме) документов, указанных в Порядке;

2) недостоверность представленной информации;

3) несоответствие регионального оператора требованиям, предусмотренным пунктом 8 Порядка.

18. В случае принятия Главным распорядителем решения о предоставлении субсидии в течение 5 рабочих дней со дня его принятия между Главным распорядителем и региональным оператором заключается соглашение о предоставлении субсидии (далее – Соглашение).

19. Субсидия перечисляется региональному оператору ежемесячно в размере, не превышающем одной третьей объема средств, предусмотренного Соглашением, и при условии предоставления региональным оператором коммунальной услуги по обращению с твердыми коммунальными отходами в течение месяца, в котором региональный оператор осуществил соответствующие затраты.

Субсидия перечисляется на расчетные счета, открытые региональным оператором в соответствии с законодательством Российской Федерации в учреждениях Центрального банка Российской Федерации или иных кредитных организациях.

20. Региональный оператор направляет Главному распорядителю отчеты ежемесячно не позднее 5 (пятого) числа месяца, следующего за отчетным, а по окончании финансового года в срок не позднее 20 (двадцати) рабочих дней со дня завершения отчетного года.

В случае наличия ошибок и (или) несоответствия отчетов установленной форме и (или) непредставления документов, подтверждающих осуществление затрат по регулируемой деятельности, отчеты возвращаются региональному оператору на доработку с указанием причин возврата.

Срок доработки отчетов не может превышать 3 (трех) рабочих дней со дня возврата отчета на доработку.

21. Региональный оператор направляет Главному распорядителю следующие отчеты:

1) отчет о достижении показателей, необходимых для достижения результата предоставления Субсидии, предусмотренных пунктом 10;

2) отчет об использовании Субсидии из республиканского бюджета Республики Мордовия на финансовое возмещение затрат, связанных с осуществлением регулируемой деятельности по обращению с твердыми коммунальными отходами.

К отчету о расходах прилагаются заверенные руководителем регионального оператора и главным бухгалтером регионального оператора копии документов, подтверждающие целевое расходование Субсидии (договоры, счета на оплату, накладные, акты приема-передачи товаров (акты выполненных работ и (или) оказанных услуг), реестр платежей за отчетный период и иные документы, применимые при соответствующем виде затрат) в соответствии с видами затрат, учитываемыми органом тарифного регулирования при установлении тарифа на услугу по обращению с твердыми коммунальными отходами, по форме установленной в соглашении.

Главный распорядитель анализирует предоставленный отчет о расходах регионального оператора на предмет соблюдения условий, целей и порядка предоставления Субсидии и достижения показателей, необходимых для достижения результата предоставления Субсидии, указанных в настоящем Порядке.

22. Формы отчетов устанавливаются в Соглашении.

Главный распорядитель вправе устанавливать в Соглашении сроки и формы представления региональным оператором дополнительной отчетности.

23. Субсидия подлежит возврату в республиканский бюджет Республики Мордовия в случае:

1) нарушения региональным оператором условий, целей и порядка предоставления субсидий, установленных настоящим Порядком и Соглашением, выявленного по фактам проверок, проведенных Главным распорядителем и органами финансового контроля, полученные средства субсидии подлежат возврату в республиканский бюджет Республики Мордовия в полном объеме.

2) недостижения региональным оператором результата предоставления субсидии и показателя, необходимого для достижения результата предоставления субсидии, полученные средства субсидии подлежат возврату в республиканский бюджет Республики Мордовия.

Размер средств, подлежащих возврату из бюджета субъекта Российской Федерации в федеральный бюджет до 1 мая года, следующего за годом предоставления иного межбюджетного трансферта ( $V$  возврата), определяется по формуле:

$$V_{\text{возврата}} = V_c \times D \times 0,1,$$

где:

$V_c$  – размер субсидии, предоставленной региональному оператору;

$D$  – индекс, отражающий уровень недостижения показателей, необходимых для достижения результата предоставления Субсидии региональным оператором.

Индекс, отражающий уровень недостижения показателей, необходимых для достижения результата предоставления Субсидии региональным оператором ( $D$ ), определяется по формуле:

$$D = 1 - \sum_j 0,5 \times \frac{T}{S},$$

где:

$T$  – фактически достигнутые значения результатов показателей, необходимых для достижения результата предоставления Субсидии региональному оператору, на отчетную дату;

$S$  – плановые значения результатов показателей, необходимых для достижения результата предоставления Субсидии региональному оператору, установленные соглашением;

$j$  – количество результатов показателей, необходимых для достижения результата предоставления Субсидии региональному оператору.

24. При выявлении обстоятельств, указанных в пункте 23 Порядка, Главный распорядитель в течение 3 (трех) рабочих дней со дня их выявления составляет Акт о нарушении условий предоставления Субсидии (далее – Акт) и направляет региональному оператору требование о возврате Субсидии в республиканский бюджет Республики Мордовия, содержащее выявленные нарушения условий целей и порядка предоставления Субсидии, указанные в Акте (далее – Требование).

25. Региональный оператор обязан вернуть Субсидию в республиканский бюджет Республики Мордовия в срок, не превышающий 10 (десять) рабочих дней после получения Требования.

26. В случае невозврата региональным оператором Субсидии по истечении 10 (десяти) рабочих дней, Субсидия взыскивается в судебном порядке в соответствии с законодательством Российской Федерации.

## Приложение

к Порядку предоставления субсидии  
из республиканского бюджета  
Республики Мордовия  
региональному оператору по  
обращению с твердыми  
коммунальными отходами на  
обеспечение части затрат,  
возникших в результате  
сложившейся неблагоприятной  
ситуации, вызванной  
распространением новой  
коронавирусной инфекции, и  
связанных с предоставлением  
коммунальной услуги по обращению  
с твердыми коммунальными  
отходами

Министерство жилищно-  
коммунального хозяйства, энергетики  
и гражданской защиты населения  
Республики Мордовия

## Заявление

о предоставлении субсидии из республиканского бюджета Республики  
Мордовия региональному оператору по обращению с твердыми  
коммунальными отходами на обеспечение части затрат, возникших в  
результате сложившейся неблагоприятной ситуации, вызванной  
распространением новой коронавирусной инфекции, и связанных с  
предоставлением коммунальной услуги по обращению с твердыми  
коммунальными отходами

---

(полное наименование регионального оператора по обращению с твердыми  
коммунальными отходами)

---

(ИНН, юридический адрес, Ф.И.О. руководителя заявителя)

В соответствии с Порядком предоставления субсидий на обеспечение  
деятельности по оказанию коммунальной услуги населению по обращению с  
твердыми коммунальными отходами, утвержденным постановлением  
Правительства Республики Мордовия от \_\_\_\_\_ № \_\_, прошу  
предоставить субсидию на финансовое возмещение части затрат (расходов),  
возникших не ранее 28 марта 2020 г. при оказании коммунальной услуги  
населению по обращению с твердыми коммунальными отходами в

результате сложившейся неблагоприятной ситуации ввиду распространения новой коронавирусной инфекции, и связанных с необходимостью обеспечения непрерывной работы регионального оператора по обращению с твердыми коммунальными отходами, обеспечивающего достижение целей, показателей и результатов федерального проекта «Комплексная система обращения с твердыми коммунальными отходами» национального проекта «Экология», в сумме \_\_\_\_\_ рублей.  
(сумма прописью)

Согласен на проведение Министерством жилищно-коммунального хозяйства, энергетики и гражданской защиты населения Республики Мордовия, органами государственного финансового контроля в отношении \_\_\_\_\_  
(наименование заявителя)

проверок соблюдения условий, целей и порядка предоставления субсидии.

В случае принятия решения о предоставлении субсидии обязуюсь обеспечить достижение значения результата предоставления субсидии «Доля населения, которому предоставлена коммунальная услуга по обращению с твердыми коммунальными отходами» в размере не менее 90%.

Гарантирую, что информация (сведения), изложенная в настоящем заявлении и прилагаемых к нему документах, достоверна, полна, актуальна и оформлена надлежащим образом \_\_\_\_\_.  
(подпись, расшифровка подписи)

\_\_\_\_\_  
(наименование заявителя)

дает свое согласие на осуществление Министерством жилищно-коммунального хозяйства, энергетики и гражданской защиты населения Республики Мордовия проверок достоверности сведений и документов, представленных

\_\_\_\_\_  
(наименование заявителя)

в целях предоставления субсидий. Настоящее согласие действует со дня подписания настоящей заявки.

Прошу перечислить причитающуюся сумму субсидий на счет:

\_\_\_\_\_  
(указывается счет в учреждении Центрального банка Российской Федерации или кредитной организации)

Сообщаю реквизиты для перечисления субсидии:

наименование получателя \_\_\_\_\_;

ИНН \_\_\_\_\_;

банк \_\_\_\_\_;

---

 БИК
 

---



---

 ОКТМО
 

---

Уведомление о решении, принятом по результатам рассмотрения настоящей заявки, прошу направить:

почтой \_\_\_\_\_,  
 (указывается почтовый адрес)

по электронной почте \_\_\_\_\_.  
 (указывается адрес электронной почты)

Приложение:

\_\_\_\_\_ (перечислить документы, прилагаемые к заявке, с указанием их наименований, реквизитов и количества листов каждого документа)

\_\_\_\_\_ (Ф.И.О., подпись, печать заявителя (при наличии печати))

« \_\_\_\_ » \_\_\_\_\_ 20 \_\_\_\_ г.  
 (дата составления заявки)

Настоящая заявка и прилагаемые к ней документы поступили на рассмотрение в Министерство жилищно-коммунального хозяйства, энергетики и гражданской защиты населения Республики Мордовия:

\_\_\_\_\_ (Ф.И.О., должность, подпись ответственного лица Министерства жилищно-коммунального хозяйства, энергетики и гражданской защиты населения Республики Мордовия, принявшего заявку и документы)

« \_\_\_\_ » \_\_\_\_\_ 20 \_\_\_\_ г. (дата принятия заявления)».

2. Настоящее постановление вступает в силу со дня его официального опубликования, за исключением подпунктов 2 и 3 пункта 3, абзаца третьего пункта 7 Порядка предоставления и распределения субсидий из республиканского бюджета Республики Мордовия бюджетам муниципальных образований на разработку проектно-сметной документации на рекультивацию объектов накопленного экологического вреда окружающей среде, подпунктов 2 и 3 пункта 3, абзаца третьего пункта 8 Порядка предоставления и распределения субсидий из республиканского бюджета Республики Мордовия бюджетам муниципальных образований в Республике Мордовия на ликвидацию несанкционированных свалок в границах городов и наиболее опасных объектов накопленного экологического вреда окружающей среде, подпунктов 2 и 3 пункта 5, подпункта 1 части второй пункта 9 Порядка предоставления и распределения субсидий из республиканского бюджета Республики Мордовия бюджетам

муниципальных образований на создание (обустройство) мест (площадок) накопления (в том числе отдельного накопления) твердых коммунальных отходов и приобретение контейнеров и/или бункеров для накопления твердых коммунальных отходов, вступающих в силу с 1 января 2021 года.

Председатель Правительства  
Республики Мордовия



В. Сушков