

**КОМИТЕТ
ПО ОХРАНЕ ОБЪЕКТОВ КУЛЬТУРНОГО НАСЛЕДИЯ
ВОЛОГОДСКОЙ ОБЛАСТИ**

П Р И К А З

от 03.07.2019

№ 5-0/01-07

«Об утверждении границ территорий объектов культурного наследия,
расположенных на территории города Великий Устюг»

В соответствии со статьей 3.1 Федерального закона от 25 июня 2002 года № 73-ФЗ «Об объектах культурного наследия (памятниках истории и культуры) народов Российской Федерации», статьей 4 Закона Вологодской области от 16 марта 2015 года № 3601-ОЗ «О сохранении, использовании, популяризации и государственной охране объектов культурного наследия (памятников истории и культуры), находящихся на территории Вологодской области», пунктом 3.1.4.7 Положения о Комитете по охране объектов культурного наследия Вологодской области, утвержденного постановлением Правительства Вологодской области от 19 января 2015 года № 33

ПРИКАЗЫВАЮ:

1. Утвердить границы территории, координаты характерных (поворотных) точек границ территории, режим использования территории:

1.1. объекта культурного наследия федерального значения «Старое городище «Варлаамия», XIV в.», расположенного по адресу: г. Великий Устюг, Городище, д. 6, согласно приложению 1 к настоящему приказу;

1.2. объекта культурного наследия федерального значения «Церковь Сретения, 1685 - 1690 гг.», расположенного по адресу: г. Великий Устюг, пл. Коммуны, д. 13, согласно приложению 2 к настоящему приказу;

1.3. объекта культурного наследия федерального значения «Церковь Мироносицкая, 1723 г.» расположенного по адресу: г. Великий Устюг, пл. Коммуны, д. 15, согласно приложению 3 к настоящему приказу

1.4. объекта культурного наследия федерального значения «Комплекс Преображенских церквей: Преображенско-Сретенская церковь, 1725 г., церковь Спасо-Преображения, 1696 г.», расположенного по адресу: г. Великий Устюг, пл. Комсомольская, д. 1, согласно приложению 4 к настоящему приказу;

1.5. объекта культурного наследия федерального значения «Дом Нелединых, 1760 г.», расположенного по адресу: г. Великий Устюг, ул. Красная, д. 76, согласно приложению 5 к настоящему приказу;

1.6. объекта культурного наследия федерального значения «Усадьба Ноготковых (дер.), 1-я пол. XIX в.», расположенного по адресу: г. Великий

Устюг, ул. Красная, д. 101, д. 103, д. 105, согласно приложению 6 к настоящему приказу;

1.7. объекта культурного наследия федерального значения «Дом Кузнецова, 1-я пол. XVIII в.», расположенного по адресу: г. Великий Устюг, ул. Красная, д. 109, согласно приложению 7 к настоящему приказу;

1.8. объекта культурного наследия федерального значения «Усадьба, сер. XIX в.», расположенного по адресу: г. Великий Устюг, ул. Красная, д. 90, согласно приложению 8 к настоящему приказу;

1.9. объекта культурного наследия федерального значения «Дом Охлопкова, 1889 г.», расположенного по адресу: г. Великий Устюг, ул. Красная, д. 92, согласно приложению 9 к настоящему приказу;

1.10. объекта культурного наследия федерального значения «Дом Кузнецова, нач. XX в.», расположенного по адресу: г. Великий Устюг, ул. Красная, д. 97, согласно приложению 10 к настоящему приказу;

1.11. объекта культурного наследия федерального значения «Комплекс Иоанно-Предтеченского монастыря, XVIII - XIX вв.», расположенного по адресу: г. Великий Устюг, ул. Красноармейская, д. 40, согласно приложению 11 к настоящему приказу;

1.12. объекта культурного наследия федерального значения «Церковь Стефания Пермского, XVIII в.», расположенного по адресу: г. Великий Устюг, ул. Красноармейская, территория кладбища, согласно приложению 12 к настоящему приказу;

1.13. объекта культурного наследия федерального значения «Дом жилой, кон. XVIII - нач. XIX вв.», расположенного по адресу: г. Великий Устюг, ул. Луначарского, д. 3, согласно приложению 13 к настоящему приказу;

1.14. объекта культурного наследия федерального значения «Ильинская церковь, 1695 г., 1745 г.», расположенного по адресу: г. Великий Устюг, ул. Набережная, д. 49, согласно приложению 14 к настоящему приказу;

1.15. объекта культурного наследия федерального значения «Ансамбль Архиерейского дома, XVIII - XIX вв.: архиерейский дом, церковь Алексея Митрополита. Спасо-Всеградская церковь», расположенного по адресу: г. Великий Устюг, ул. Набережная, д. 58, согласно приложению 15 к настоящему приказу;

1.16. объекта культурного наследия регионального значения «Винный склад Ногина, II пол. XVIII в.», расположенного по адресу: г. Великий Устюг, ул. Красноармейская, д. 13, согласно приложению 16 к настоящему приказу;

1.17. объекта культурного наследия федерального значения «Усадьба Булдакова, кон. XVIII - нач. XIX вв.», расположенного по адресу: г. Великий Устюг, ул. Набережная, д. 46, д. 47, согласно приложению 17 к настоящему приказу;

1.18. объекта культурного наследия федерального значения «Здание Захаровской богадельни, 1787 г., 1903 - 1905 гг.», расположенного по адресу:

г. Великий Устюг, ул. Набережная, д. 53, согласно приложению 18 к настоящему приказу;

1.19. объекта культурного наследия федерального значения «Дом Попова, XIX - XX вв.», расположенного по адресу: г. Великий Устюг, ул. Набережная, д. 54, согласно приложению 19 к настоящему приказу;

1.20. объекта культурного наследия федерального значения «Усадьба Захарова, 1790 г., 2-я пол. XIX в.», расположенного по адресу: г. Великий Устюг, ул. Набережная, д. 61, д. 62, д. 63, согласно приложению 20 к настоящему приказу;

1.21. объекта культурного наследия федерального значения «Усадьба Усова, 1785 - 1800 гг., XIX в.», расположенного по адресу: г. Великий Устюг, ул. Набережная, д. 64, д. 66, согласно приложению 21 к настоящему приказу;

1.22. объекта культурного наследия федерального значения «Дом Красильникова, XIX в.», расположенного по адресу: г. Великий Устюг, Октябрьский пер., д. 3, согласно приложению 22 к настоящему приказу;

1.23. объекта культурного наследия федерального значения «Ансамбль Михаило-Архангельского монастыря, XVII - XVIII вв.», расположенного по адресу: г. Великий Устюг, ул. П. Покровского, д. 13, согласно приложению 23 к настоящему приказу;

1.24. объекта культурного наследия федерального значения «Ансамбль: Николо-Гостинская церковь, 1682 г., колокольня, I-я четв. XVIII в.», расположенного по адресу: г. Великий Устюг, пл. Ленина, согласно приложению 24 к настоящему приказу;

1.25. объекта культурного наследия федерального значения «Дом Москвина, кон. XVIII - нач. XIX вв.», расположенного по адресу: г. Великий Устюг, Советский пр., д. 121, согласно приложению 25 к настоящему приказу;

1.26. объекта культурного наследия федерального значения «Дом Булдакова, XVIII в.», расположенного по адресу: г. Великий Устюг, Советский пр., д. 125, согласно приложению 26 к настоящему приказу;

1.27. объекта культурного наследия федерального значения «Дом Трилиных, кон. XVIII - нач. XIX вв.», расположенного по адресу: г. Великий Устюг, Советский пр., д. 137, согласно приложению 27 к настоящему приказу;

1.28. объекта культурного наследия федерального значения «Усадьба Казакова, кон. XVIII - XIX вв.», расположенного по адресу: г. Великий Устюг, Советский пр., д. 143-145, согласно приложению 28 к настоящему приказу;

1.29. объекта культурного наследия федерального значения «Усадьба Костровых, XVIII - XIX вв.», расположенного по адресу: г. Великий Устюг, Советский пр., д. 109. д. 113, согласно приложению 29 к настоящему приказу;

1.30. объекта культурного наследия федерального значения «Усадьба Брагиных, кон. XVIII - XIX вв.», расположенного по адресу: г. Великий

Устюг, Советский пр., д. 117, д. 119, согласно приложению 30 к настоящему приказу;

1.31. объекта культурного наследия федерального значения «Усадьба Чебаевского (Аленевых-Поповых), XIX - нач. XX вв.», расположенного по адресу: г. Великий Устюг, Советский пр., д. 58, д. 60, согласно приложению 31 к настоящему приказу;

1.32. объекта культурного наследия федерального значения «Центральный комплекс соборов: Собор Успения с церковью Благовещения, 1658 г., 1734 г. Собор Прокопия Праведного, 1668 г. Собор Иоанна Праведного, 1668 г. Церковь Вознесения, 1648 г.», расположенного по адресам: г. Великий Устюг, Советский пр., д. 62, ул. Набережная, д. 57, ул. Набережная, д. 56, Советский пр., д. 84, согласно приложению 32 к настоящему приказу;

1.33. объекта культурного наследия федерального значения «Усадьба Кострова, кон. XVIII - нач. XIX вв.», расположенного по адресу: г. Великий Устюг, Советский пр., д. 74, согласно приложению 33 к настоящему приказу;

1.34. объекта культурного наследия федерального значения «Особняк, 2-я пол. XIX в.», расположенного по адресу: г. Великий Устюг, Советский пр., д. 85, согласно приложению 34 к настоящему приказу;

1.35. объекта культурного наследия федерального значения «Дом Захарова, XVIII в.», расположенного по адресу: г. Великий Устюг, Шилова пер., д. 2, согласно приложению 35 к настоящему приказу;

1.36. объекта культурного наследия федерального значения «Церковь Антипия и Феодосия, 1696 - 1703 гг., 1772 - 1781 гг.», расположенного по адресу: г. Великий Устюг, Шилова пер., д. 22, согласно приложению 36 к настоящему приказу;

1.37. объекта культурного наследия федерального значения «Усадьба Шилова, XVIII в.», расположенного по адресу: г. Великий Устюг, Шилова пер., д. 6-10, согласно приложению 37 к настоящему приказу;

1.38. объекта культурного наследия федерального значения «Церковь Симеона Столпника (с живописью и изразцовыми печами), 1747 г.», расположенного по адресу: г. Великий Устюг, ул. Энгельса, д. 1, согласно приложению 38 к настоящему приказу.

2. Ведущему специалисту Комитета по охране объектов культурного наследия области Дрозд Л.О. в течение трех рабочих дней со дня подписания настоящего приказа обеспечить направление его копии:

- в Администрацию города Великий Устюг;
- в Администрацию Великоустюгского муниципального района;
- в прокуратуру Вологодской области;
- в Управление Министерства юстиции Российской Федерации по Вологодской области;
- на сайт Комитета по охране объектов культурного наследия области;
- на официальное опубликование на Официальном интернет-портале правовой информации (<http://pravo.gov.ru/>);

- в орган кадастрового учета.

3. Настоящий приказ вступает в силу по истечении 10 дней после дня его официального опубликования.

Председатель Комитета



Е.Н. Кукушкина

Приложение 1 к приказу Комитета
по охране объектов культурного
наследия области
от «03» июля 2019 г. № 5-0/01-07

Границы территории, координаты характерных (поворотных) точек границ территории, режим использования территории объекта культурного наследия федерального значения «Старое городище «Варлаамия», XIV в.», расположенного по адресу: г. Великий Устюг, Городище, д. 6

1. Графическое описание местоположения границ территории объекта культурного наследия (карта-схема)

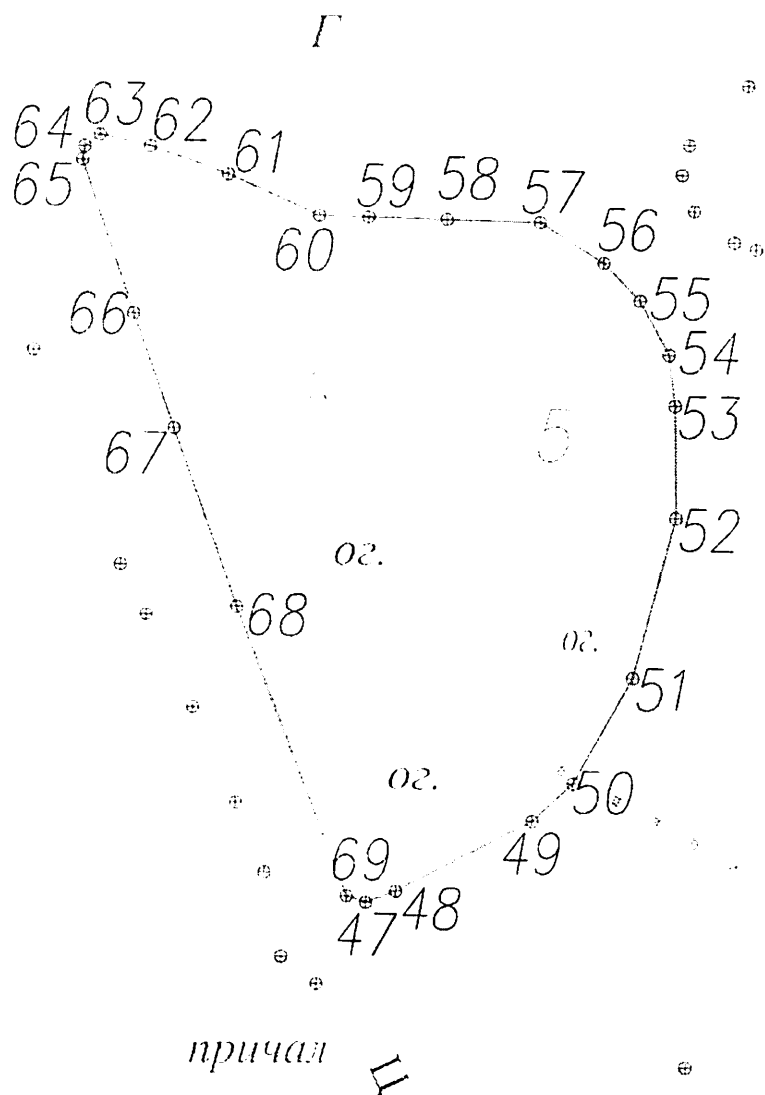

2. Координаты поворотных (характерных) точек границ территории объекта культурного наследия

Обозначение характерных точек границ	Координаты, м	
	X	Y
1	2	3
47	523927.52	5182416.76
48	523930.22	5182424.07
49	523946.94	5182456.83
50	523955.95	5182466.62
51	523981.26	5182480.81
52	524019.69	5182491.20
53	524046.83	5182491.09
54	524059.01	5182489.72
55	524072.11	5182482.84
56	524081.32	5182474.27
57	524091.21	5182459.22
58	524091.98	5182436.90
59	524092.64	5182418.00
60	524093.06	5182405.95
61	524102.98	5182383.78
62	524109.74	5182364.88
63	524112.47	5182352.90
64	524109.70	5182349.25
65	524106.53	5182348.68
66	524069.53	5182360.85
67	524041.96	5182370.46
68	523998.99	5182385.56
69	523929.09	5182412.05
47	523927.52	5182416.76

3. Режим использования территории объекта культурного наследия

На территории объекта культурного наследия запрещается строительство объектов капитального строительства и увеличение объемно-пространственных характеристик существующих на территории памятника или ансамбля объектов капитального строительства; проведение земляных, строительных, мелиоративных и иных работ, за исключением работ по сохранению объекта культурного наследия или его отдельных элементов,

сохранению историко-градостроительной или природной среды объекта культурного наследия.

На территории объекта культурного наследия разрешается ведение хозяйственной деятельности, не противоречащей требованиям обеспечения сохранности объекта культурного наследия и позволяющей обеспечить функционирование объекта культурного наследия в современных условиях.

Не допускается распространение наружной рекламы на объектах культурного наследия, включенных в единый государственный реестр объектов культурного наследия (памятников истории и культуры) народов Российской Федерации, а также на их территориях.

Требование о запрете распространения наружной рекламы не действует в отношении распространения наружной рекламы, содержащей исключительно информацию о проведении на объектах культурного наследия, их территориях театрально-зрелищных, культурно-просветительных и зрелищно-развлекательных мероприятий или исключительно информацию об указанных мероприятиях с одновременным упоминанием об определенном лице как о спонсоре конкретного мероприятия при условии, если такому упоминанию отведено не более чем десять процентов рекламной площади (пространства).

Приложение 2 к приказу Комитета
по охране объектов культурного
наследия области

от «03» июля 2019 г. № 50/01-07

Границы территории, координаты характерных (поворотных) точек границ территории, режим использования территории объекта культурного наследия федерального значения «Церковь Сретения, 1685 - 1690 гг.», расположенного по адресу: г. Великий Устюг, пл. Коммуны, д. 13

1. Графическое описание местоположения границ территории объекта культурного наследия (карта-схема)

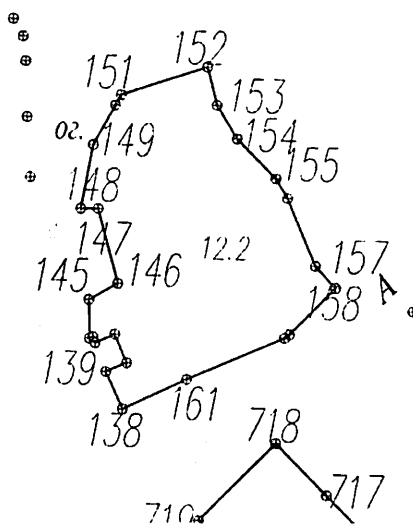

2. Координаты поворотных (характерных) точек границ территории объекта культурного наследия

Обозначение характерных точек границ	Координаты, м	
	X	Y
1	2	3
138	523929.97	5182589.37
139	523941.35	5182584.24
140	523944.04	5182590.60
141	523952.70	5182586.94
142	523950.15	5182580.93
143	523951.93	5182580.17

144	523951.51	5182579.16
145	523963.20	5182578.99
146	523968.02	5182587.85
147	523991.01	5182581.78
148	523991.10	5182576.47
149	524010.45	5182580.28
150	524022.42	5182587.09
151	524025.55	5182588.87
152	524033.96	5182615.56
153	524022.39	5182618.53
154	524012.20	5182624.69
155	524000.14	5182636.60
156	523994.23	5182640.17
157	523973.35	5182648.68
158	523966.59	5182654.80
159	523952.62	5182640.82
160	523951.56	5182639.27
161	523938.96	5182609.19
138	523929.97	5182589.37

3. Режим использования территории объекта культурного наследия

На территории объекта культурного наследия запрещается строительство объектов капитального строительства и увеличение объемно-пространственных характеристик существующих на территории памятника или ансамбля объектов капитального строительства; проведение земляных, строительных, мелиоративных и иных работ, за исключением работ по сохранению объекта культурного наследия или его отдельных элементов, сохранению историко-градостроительной или природной среды объекта культурного наследия.

На территории объекта культурного наследия разрешается ведение хозяйственной деятельности, не противоречащей требованиям обеспечения сохранности объекта культурного наследия и позволяющей обеспечить функционирование объекта культурного наследия в современных условиях.

Не допускается распространение наружной рекламы на объектах культурного наследия, включенных в единый государственный реестр объектов культурного наследия (памятников истории и культуры) народов Российской Федерации, а также на их территориях.

Требование о запрете распространения наружной рекламы не действует в отношении распространения наружной рекламы, содержащей исключительно информацию о проведении на объектах культурного наследия, их территориях театрально-зрелищных, культурно-просветительных и зрелищно-развлекательных мероприятий или исключительно информацию об указанных мероприятиях с одновременным упоминанием об определенном лице как о спонсоре конкретного мероприятия при условии, если такому упоминанию отведено не более чем десять процентов рекламной площади (пространства).

Приложение 3 к приказу Комитета
по охране объектов культурного
наследия области
от «3» июня 2019 г. № 50/01-07

Границы территории, координаты характерных (поворотных) точек границ территории, режим использования территории объектов культурного наследия федерального «Церковь Мироносицкая, 1723 г.» расположенного по адресу: г. Великий Устюг, пл. Коммуны, д. 15

1. Графическое описание местоположения границ территории объекта культурного наследия (карта-схема)

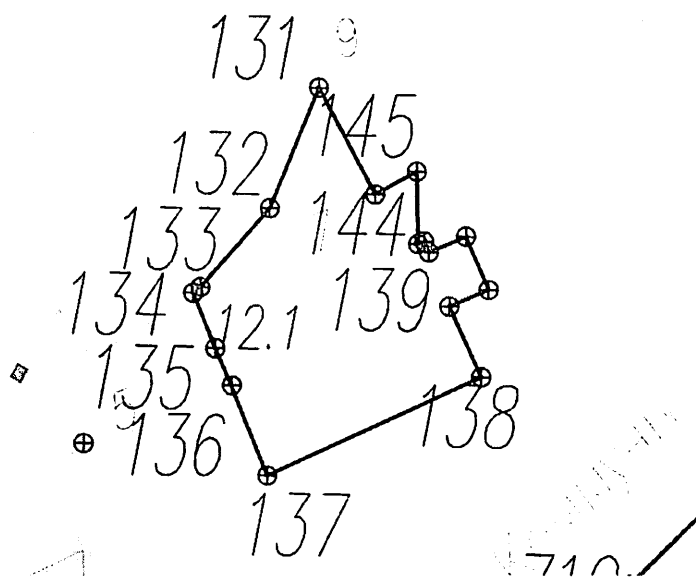

2. Координаты поворотных (характерных) точек границ территории объекта культурного наследия

Обозначение характерных точек границ	Координаты, м	
	X	Y
1	2	3
145	523963.20	5182578.99
144	523951.51	5182579.16
143	523951.93	5182580.17
142	523950.15	5182580.93

141	523952.70	5182586.94
140	523944.04	5182590.60
139	523941.35	5182584.24
138	523929.97	5182589.37
137	523914.08	5182554.37
136	523928.67	5182548.47
135	523934.68	5182545.93
134	523943.65	5182542.29
133	523944.58	5182543.46
132	523957.32	5182554.87
131	523976.78	5182563.03
130	523959.51	5182572.21
145	523963.20	5182578.99

3. Режим использования территории объекта культурного наследия

На территории объекта культурного наследия запрещается строительство объектов капитального строительства и увеличение объемно-пространственных характеристик существующих на территории памятника или ансамбля объектов капитального строительства; проведение земляных, строительных, мелиоративных и иных работ, за исключением работ по сохранению объекта культурного наследия или его отдельных элементов, сохранению историко-градостроительной или природной среды объекта культурного наследия.

На территории объекта культурного наследия разрешается ведение хозяйственной деятельности, не противоречащей требованиям обеспечения сохранности объекта культурного наследия и позволяющей обеспечить функционирование объекта культурного наследия в современных условиях.

Не допускается распространение наружной рекламы на объектах культурного наследия, включенных в единый государственный реестр объектов культурного наследия (памятников истории и культуры) народов Российской Федерации, а также на их территориях.

Требование о запрете распространения наружной рекламы не действует в отношении распространения наружной рекламы, содержащей исключительно информацию о проведении на объектах культурного наследия, их территориях театрально-зрелищных, культурно-просветительных и зрелищно-развлекательных мероприятий или исключительно информацию об указанных мероприятиях с одновременным упоминанием об определенном лице как о спонсоре конкретного мероприятия при условии, если такому упоминанию отведено не более чем десять процентов рекламной площади (пространства).

Приложение 4 к приказу Комитета
по охране объектов культурного
наследия области
от «03» июня 2019 г. № 50/01-07

Границы территории, координаты характерных (поворотных) точек границ территории, режим использования территории объекта культурного наследия федерального значения «Комплекс Преображенских церквей: Преображенско-Сретенская церковь, 1725 г., церковь Спасо-Преображения, 1696 г.», расположенного по адресу: г. Великий Устюг, пл. Комсомольская, д. 1

1. Графическое описание местоположения границ территории объекта культурного наследия (карта-схема)

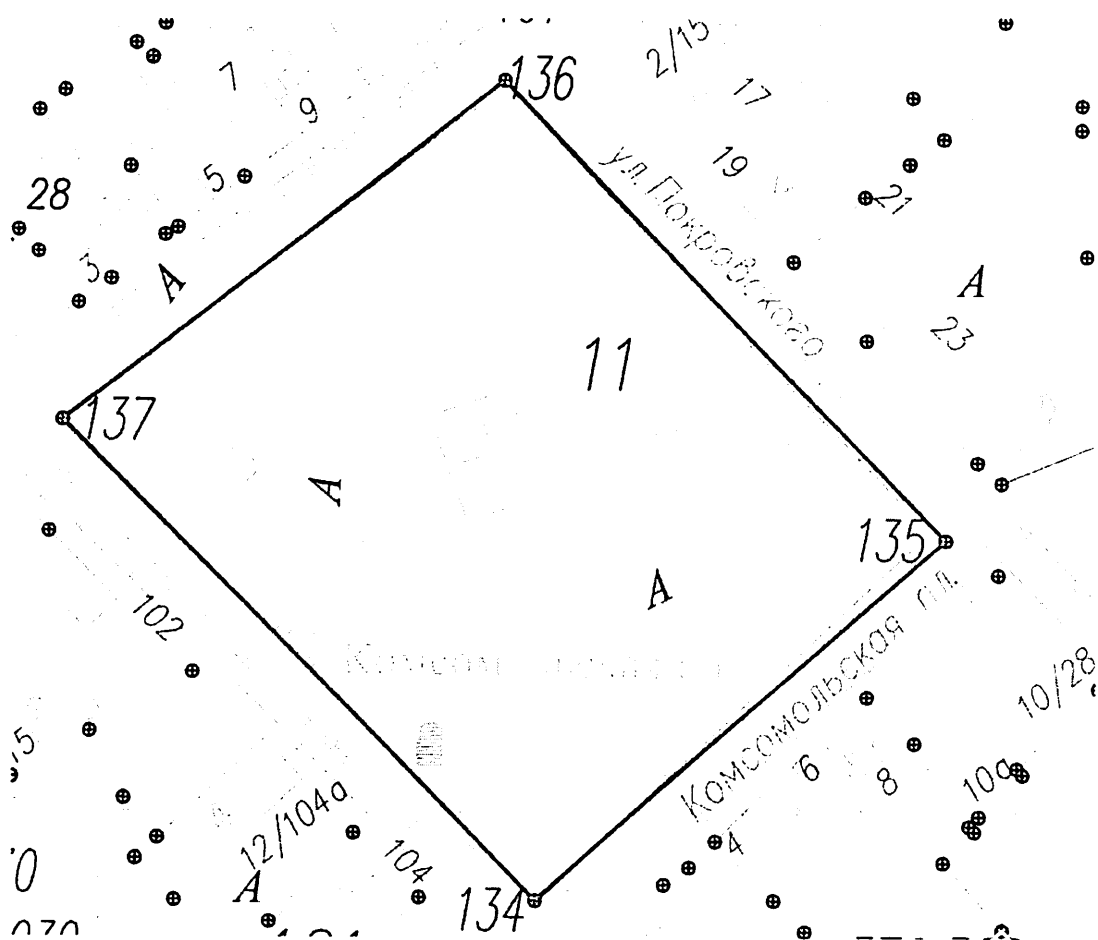

2. Координаты поворотных (характерных) точек границ территории объекта культурного наследия

Обозначение характерных точек границ	Координаты, м	
	X	Y
1	2	3
134	524720.41	5182323.00
135	524807.58	5182421.97
136	524919.04	5182315.55
137	524837.08	5182208.24
134	524720.41	5182323.00

3. Режим использования территории объекта культурного наследия

На территории объекта культурного наследия запрещается строительство объектов капитального строительства и увеличение объемно-пространственных характеристик существующих на территории памятника или ансамбля объектов капитального строительства; проведение земляных, строительных, мелиоративных и иных работ, за исключением работ по сохранению объекта культурного наследия или его отдельных элементов, сохранению историко-градостроительной или природной среды объекта культурного наследия.

На территории объекта культурного наследия разрешается ведение хозяйственной деятельности, не противоречащей требованиям обеспечения сохранности объекта культурного наследия и позволяющей обеспечить функционирование объекта культурного наследия в современных условиях.

Не допускается распространение наружной рекламы на объектах культурного наследия, включенных в единый государственный реестр объектов культурного наследия (памятников истории и культуры) народов Российской Федерации, а также на их территориях.

Требование о запрете распространения наружной рекламы не действует в отношении распространения наружной рекламы, содержащей исключительно информацию о проведении на объектах культурного наследия, их территориях театрально-зрелищных, культурно-просветительных и зрелищно-развлекательных мероприятий или исключительно информацию об указанных мероприятиях с одновременным упоминанием об определенном лице как о спонсоре конкретного мероприятия при условии, если такому упоминанию отведено не более чем десять процентов рекламной площади (пространства).

Приложение 5 к приказу Комитета по охране объектов культурного наследия области от «03» июня 2019 г. № 50/01-07

Границы территории, координаты характерных (поворотных) точек границ территории, режим использования территории объекта культурного наследия федерального значения «Дом Нелединых, 1760 г.», расположенного по адресу: г. Великий Устюг, ул. Красная, д. 76

1. Графическое описание местоположения границ территории объекта культурного наследия (карта-схема)

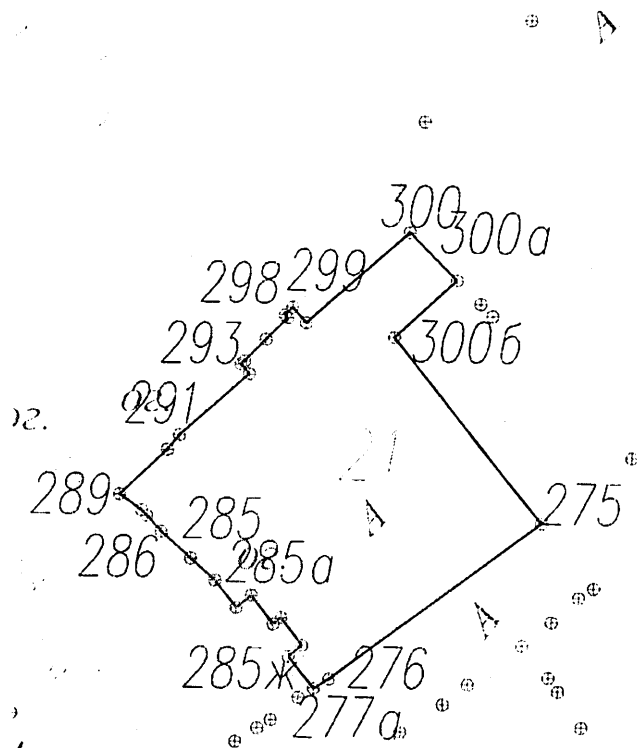

2. Координаты поворотных (характерных) точек границ территории объекта культурного наследия

Обозначение характерных точек границ	Координаты, м	
	X	Y
1	2	3
285	525005.71	5181880.97

286	525012.21	5181873.69
287	525016.01	5181870.18
288	525017.45	5181868.85
289	525021.34	5181863.45
290	525032.32	5181875.16
291	525035.83	5181878.17
292	525050.67	5181895.40
293	525053.01	5181893.31
294	525053.82	5181894.19
295	525059.10	5181899.52
296	525064.36	5181904.84
297	525065.01	5181904.20
298	525066.94	5181906.15
299	525063.12	5181909.46
300	525085.14	5181935.03
300а	525073.46	5181946.51
300б	525059.56	5181931.24
275	525014.24	5181966.93
276	524976.21	5181915.24
277а	524973.93	5181911.45
285ж	524981.75	5181905.17
285е	524984.41	5181908.54
285д	524991.25	5181903.36
285г	524989.65	5181901.34
285в	524996.66	5181896.01
285б	524993.68	5181892.25
285а	525000.34	5181886.99
285	525005.71	5181880.97

3. Режим использования территории объекта культурного наследия

На территории объекта культурного наследия запрещается строительство объектов капитального строительства и увеличение объемно-пространственных характеристик существующих на территории памятника или ансамбля объектов капитального строительства; проведение земляных, строительных, мелиоративных и иных работ, за исключением работ по сохранению объекта культурного наследия или его отдельных элементов, сохранению историко-градостроительной или природной среды объекта культурного наследия.

На территории объекта культурного наследия разрешается ведение хозяйственной деятельности, не противоречащей требованиям обеспечения сохранности объекта культурного наследия и позволяющей обеспечить функционирование объекта культурного наследия в современных условиях.

Не допускается распространение наружной рекламы на объектах культурного наследия, включенных в единый государственный реестр объектов культурного наследия (памятников истории и культуры) народов Российской Федерации, а также на их территориях.

Требование о запрете распространения наружной рекламы не действует в отношении распространение наружной рекламы, содержащей исключительно информацию о проведении на объектах культурного наследия, их территориях театрално-зрелищных, культурно-просветительных и зрелищно-развлекательных мероприятий или исключительно информацию об указанных мероприятиях с одновременным упоминанием об определенном лице как о спонсоре конкретного мероприятия при условии, если такому упоминанию отведено не более чем десять процентов рекламной площади (пространств).

Приложение 6 к приказу Комитета
по охране объектов культурного
наследия области

от «03» июля 2019 г. №5-0/01-07

Границы территории, координаты характерных (поворотных) точек границ территории, режим использования территории объекта культурного наследия федерального значения «Усадьба Ноготковых (дер.), 1-я пол. XIX в.», расположенного по адресу: г. Великий Устюг, ул. Красная, д. 101, д. 103, д. 105

1. Графическое описание местоположения границ территории объекта культурного наследия (карта-схема)

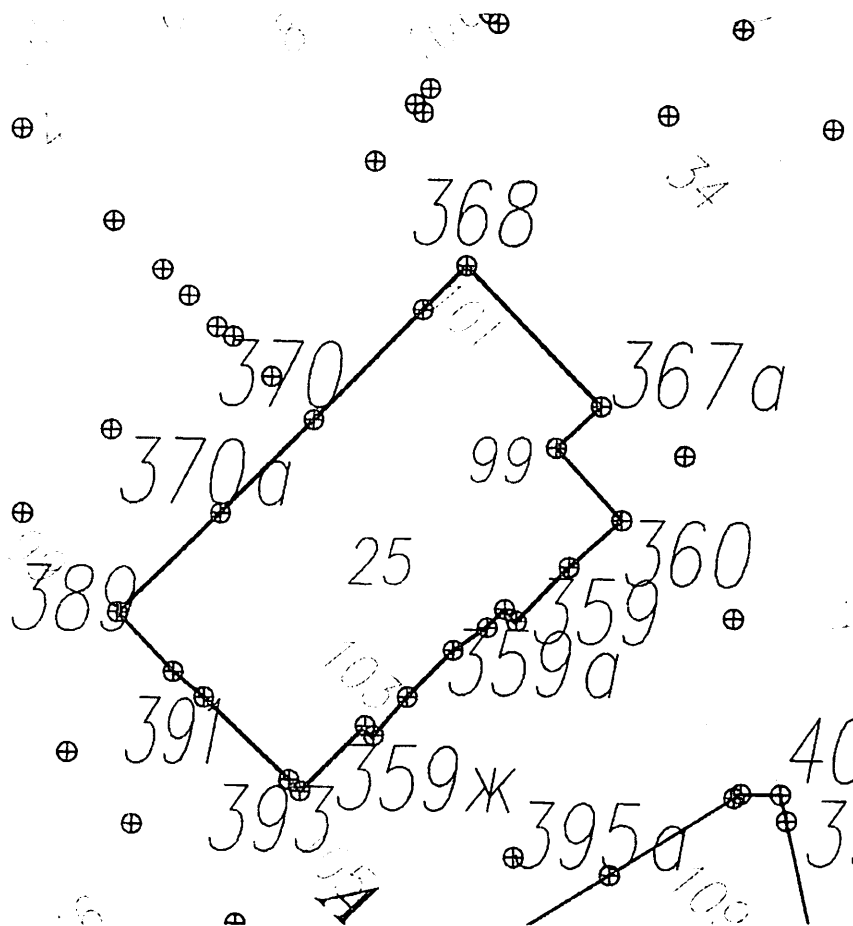

2. Координаты поворотных (характерных) точек границ территории объекта культурного наследия

Обозначение характерных точек границ	Координаты, м	
	X	Y
1	2	3
367а	524692.05	5182456.33
368	524713.57	5182435.63
369	524706.86	5182428.83
370а	524675.59	5182397.11
389	524660.40	5182381.37
390	524651.24	5182389.94
391	524647.36	5182394.64
392	524634.72	5182407.80
393	524632.92	5182409.56
359ж	524642.56	5182419.37
359е	524641.23	5182420.87
359д	524647.34	5182426.32
359г	524654.23	5182433.31
359в	524657.86	5182438.41
359б	524660.54	5182441.31
359а	524658.70	5182443.12
359	524667.08	5182451.15
360	524674.41	5182459.46
367б	524685.63	5182449.49
367а	524692.05	5182456.33
367а	524692.05	5182456.33

3. Режим использования территории объекта культурного наследия

На территории объекта культурного наследия запрещается строительство объектов капитального строительства и увеличение объемно-пространственных характеристик существующих на территории памятника или ансамбля объектов капитального строительства; проведение земляных, строительных, мелиоративных и иных работ, за исключением работ по сохранению объекта культурного наследия или его отдельных элементов, сохранению историко-градостроительной или природной среды объекта культурного наследия.

На территории объекта культурного наследия разрешается ведение хозяйственной деятельности, не противоречащей требованиям обеспечения

сохранности объекта культурного наследия и позволяющей обеспечить функционирование объекта культурного наследия в современных условиях.

Не допускается распространение наружной рекламы на объектах культурного наследия, включенных в единый государственный реестр объектов культурного наследия (памятников истории и культуры) народов Российской Федерации, а также на их территориях.

Требование о запрете распространения наружной рекламы не действует в отношении распространения наружной рекламы, содержащей исключительно информацию о проведении на объектах культурного наследия, их территориях театрально-зрелищных, культурно-просветительных и зрелищно-развлекательных мероприятий или исключительно информацию об указанных мероприятиях с одновременным упоминанием об определенном лице как о спонсоре конкретного мероприятия при условии, если такому упоминанию отведено не более чем десять процентов рекламной площади (пространства).

Приложение 7 к приказу Комитета
по охране объектов культурного
наследия области
от «03» июня 2019 г. № 50/01-07

Границы территории, координаты характерных (поворотных) точек границ территории, режим использования территории объекта культурного наследия федерального значения «Дом Кузнецова, 1-я пол. XVIII в.», расположенного по адресу: г. Великий Устюг, ул. Красная, д. 109

1. Графическое описание местоположения границ территории объекта культурного наследия (карта-схема)

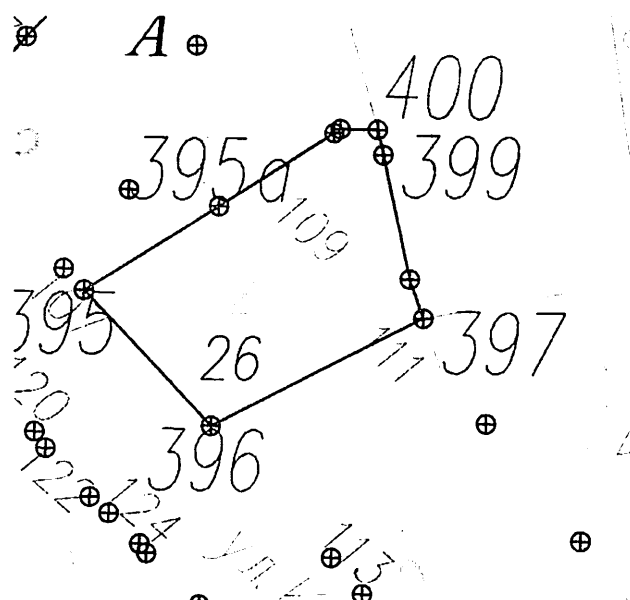

2. Координаты поворотных (характерных) точек границ территории объекта культурного наследия

Обозначение характерных точек границ	Координаты, м	
	X	Y
1	2	3
396	524584.52	5182456.17
397	524601.88	5182490.93
398	524608.20	5182488.75
399	524628.19	5182484.51

400	524632.27	5182483.62
395в	524632.37	5182477.54
395б	524631.75	5182476.53
395а	524619.95	5182457.55
395	524606.57	5182435.52
396	524584.52	5182456.17

3. Режим использования территории объекта культурного наследия

На территории объекта культурного наследия запрещается строительство объектов капитального строительства и увеличение объемно-пространственных характеристик существующих на территории памятника или ансамбля объектов капитального строительства; проведение земляных, строительных, мелиоративных и иных работ, за исключением работ по сохранению объекта культурного наследия или его отдельных элементов, сохранению историко-градостроительной или природной среды объекта культурного наследия.

На территории объекта культурного наследия разрешается ведение хозяйственной деятельности, не противоречащей требованиям обеспечения сохранности объекта культурного наследия и позволяющей обеспечить функционирование объекта культурного наследия в современных условиях.

Не допускается распространение наружной рекламы на объектах культурного наследия, включенных в единый государственный реестр объектов культурного наследия (памятников истории и культуры) народов Российской Федерации, а также на их территориях.

Требование о запрете распространения наружной рекламы не действует в отношении распространения наружной рекламы, содержащей исключительно информацию о проведении на объектах культурного наследия, их территориях театрально-зрелищных, культурно-просветительных и зрелищно-развлекательных мероприятий или исключительно информацию об указанных мероприятиях с одновременным упоминанием об определенном лице как о спонсоре конкретного мероприятия при условии, если такому упоминанию отведено не более чем десять процентов рекламной площади (пространства).

Приложение 8 к приказу Комитета
по охране объектов культурного
наследия области
от «03» июля 2019 г. № 50/01-07

Границы территории, координаты характерных (поворотных) точек границ территории, режим использования территории объекта культурного наследия федерального значения «Усадьба, сер. XIX в.», расположенного по адресу: г. Великий Устюг, ул. Красная, д. 90

1. Графическое описание местоположения границ территории объекта культурного наследия (карта-схема)

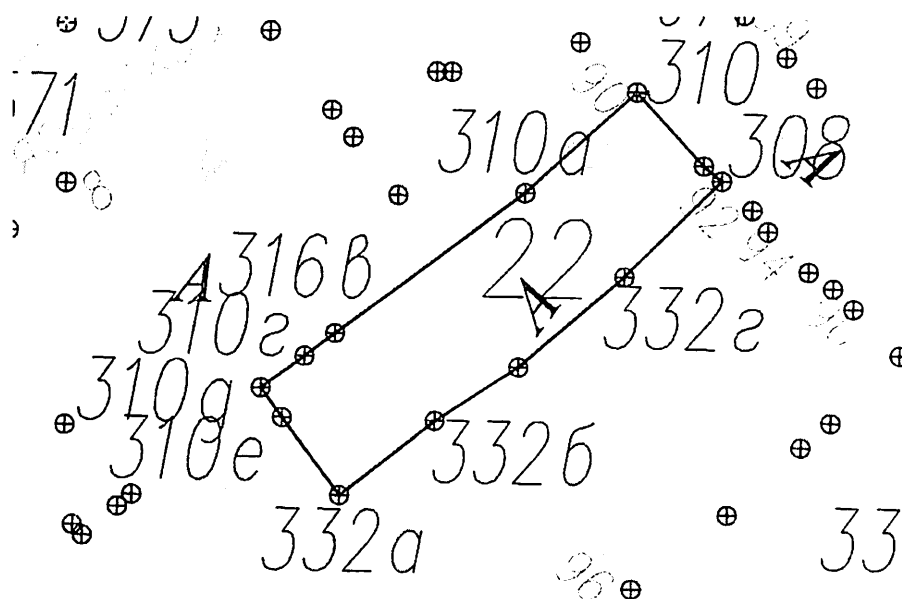

2. Координаты поворотных (характерных) точек границ территории объекта культурного наследия

Обозначение характерных точек границ	Координаты, м	
	X	Y
1	2	3
310	524894.10	5182122.24
310а	524877.87	5182104.16
310в	524855.26	5182072.89
310г	524851.60	5182067.98
310д	524846.51	5182060.90

310е	524841.74	5182064.28
332а	524829.13	5182073.64
332б	524841.17	5182089.30
332в	524849.75	5182103.02
332г	524863.77	5182119.49
308	524879.70	5182135.83
309	524882.16	5182132.96
310	524894.10	5182122.24

3. Режим использования территории объекта культурного наследия

На территории объекта культурного наследия запрещается строительство объектов капитального строительства и увеличение объемно-пространственных характеристик существующих на территории памятника или ансамбля объектов капитального строительства; проведение земляных, строительных, мелиоративных и иных работ, за исключением работ по сохранению объекта культурного наследия или его отдельных элементов, сохранению историко-градостроительной или природной среды объекта культурного наследия.

На территории объекта культурного наследия разрешается ведение хозяйственной деятельности, не противоречащей требованиям обеспечения сохранности объекта культурного наследия и позволяющей обеспечить функционирование объекта культурного наследия в современных условиях.

Не допускается распространение наружной рекламы на объектах культурного наследия, включенных в единый государственный реестр объектов культурного наследия (памятников истории и культуры) народов Российской Федерации, а также на их территориях.

Требование о запрете распространения наружной рекламы не действует в отношении распространения наружной рекламы, содержащей исключительно информацию о проведении на объектах культурного наследия, их территориях театральнo-зрелищных, культурно-просветительных и зрелищно-развлекательных мероприятий или исключительно информацию об указанных мероприятиях с одновременным упоминанием об определенном лице как о спонсоре конкретного мероприятия при условии, если такому упоминанию отведено не более чем десять процентов рекламной площади (пространства).

Приложение 9 к приказу Комитета
по охране объектов культурного
наследия области
от «03» июля 2019 г. № 50/01-07

Границы территории, координаты характерных (поворотных) точек границ территории, режим использования территории объекта культурного наследия федерального значения «Дом Охлопкова, 1889 г.», расположенного по адресу: г. Великий Устюг, ул. Красная, д. 92

1. Графическое описание местоположения границ территории объекта культурного наследия (карта-схема)

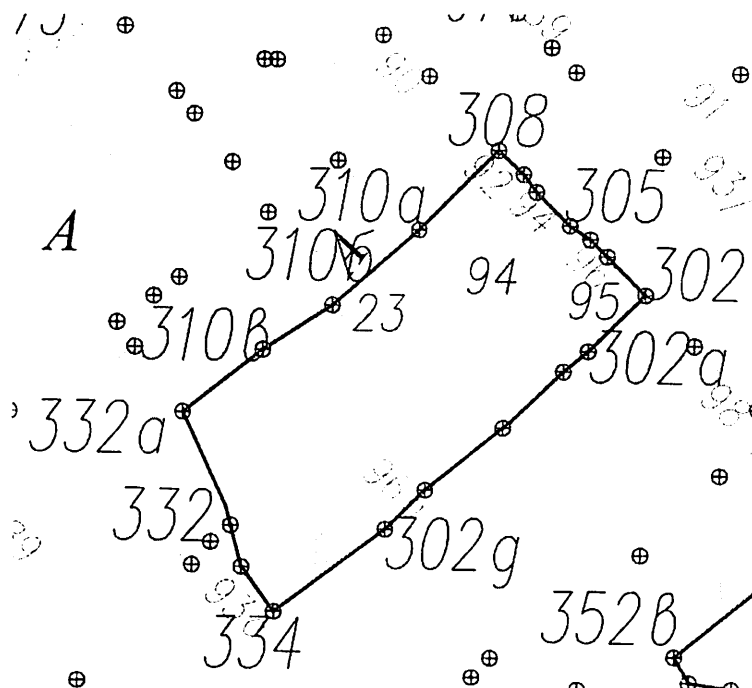

2. Координаты поворотных (характерных) точек границ территории объекта культурного наследия

Обозначение характерных точек границ	Координаты, м	
	X	Y
1	2	3
334	524790.22	5182091.35
333	524798.94	5182084.98
332	524810.82	5182081.92
332a	524829.13	5182073.64

310в	524841.17	5182089.30
310б	524849.75	5182103.02
310а	524863.77	5182119.49
308	524879.70	5182135.83
307	524875.04	5182140.69
306	524871.64	5182143.18
305	524865.13	5182149.67
304	524862.43	5182153.59
303	524859.09	5182156.85
302	524851.54	5182164.24
302а	524840.73	5182153.20
302б	524836.78	5182148.38
302в	524826.90	5182137.82
302г	524813.91	5182121.26
302д	524806.30	5182113.35
334	524790.22	5182091.35

3. Режим использования территории объекта культурного наследия

На территории объекта культурного наследия запрещается строительство объектов капитального строительства и увеличение объемно-пространственных характеристик существующих на территории памятника или ансамбля объектов капитального строительства; проведение земляных, строительных, мелиоративных и иных работ, за исключением работ по сохранению объекта культурного наследия или его отдельных элементов, сохранению историко-градостроительной или природной среды объекта культурного наследия.

На территории объекта культурного наследия разрешается ведение хозяйственной деятельности, не противоречащей требованиям обеспечения сохранности объекта культурного наследия и позволяющей обеспечить функционирование объекта культурного наследия в современных условиях.

Не допускается распространение наружной рекламы на объектах культурного наследия, включенных в единый государственный реестр объектов культурного наследия (памятников истории и культуры) народов Российской Федерации, а также на их территориях.

Требование о запрете распространения наружной рекламы не действует в отношении распространения наружной рекламы, содержащей исключительно информацию о проведении на объектах культурного наследия, их территориях театрально-зрелищных, культурно-просветительных и зрелищно-развлекательных мероприятий или исключительно информацию об указанных мероприятиях с одновременным упоминанием об определенном лице как о спонсоре конкретного мероприятия при условии, если такому упоминанию отведено не более чем десять процентов рекламной площади (пространства).

Приложение 10 к приказу Комитета
по охране объектов культурного
наследия области
от «03» июня 2019 г. № 5-0/01-07

Границы территории, координаты характерных (поворотных) точек границ территории, режим использования территории объекта культурного наследия федерального значения «Дом Кузнецова, нач. XX в.», расположенного по адресу: г. Великий Устюг, ул. Красная, д. 97

1. Графическое описание местоположения границ территории объекта культурного наследия (карта-схема)

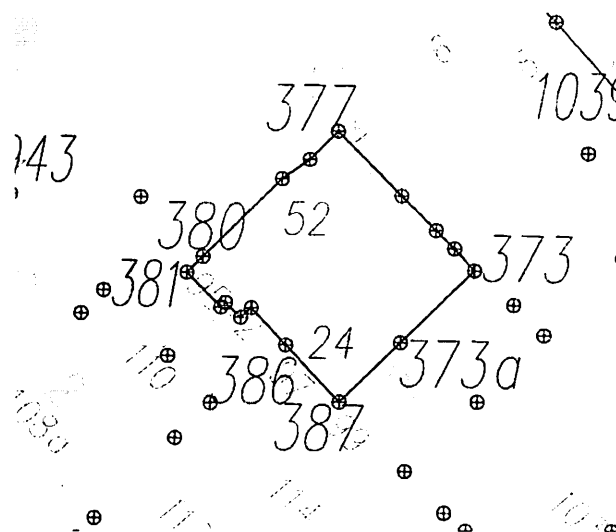

2. Координаты поворотных (характерных) точек границ территории объекта культурного наследия

Обозначение характерных точек границ	Координаты, м	
	X	Y
1	2	3
380	524707.45	5182336.73
379	524724.29	5182354.38
378	524728.51	5182360.51
377	524734.73	5182366.83

376	524720.51	5182380.83
375	524713.02	5182388.34
374	524709.01	5182392.37
373	524704.21	5182396.67
373a	524688.53	5182380.44
387	524675.62	5182366.91
386	524688.05	5182355.05
385	524696.23	5182347.44
384	524694.10	5182345.07
383	524697.37	5182341.71
382	524696.38	5182340.61
381	524704.00	5182333.17
380	524707.45	5182336.73

3. Режим использования территории объекта культурного наследия

На территории объекта культурного наследия запрещается строительство объектов капитального строительства и увеличение объемно-пространственных характеристик существующих на территории памятника или ансамбля объектов капитального строительства; проведение земляных, строительных, мелиоративных и иных работ, за исключением работ по сохранению объекта культурного наследия или его отдельных элементов, сохранению историко-градостроительной или природной среды объекта культурного наследия.

На территории объекта культурного наследия разрешается ведение хозяйственной деятельности, не противоречащей требованиям обеспечения сохранности объекта культурного наследия и позволяющей обеспечить функционирование объекта культурного наследия в современных условиях.

Не допускается распространение наружной рекламы на объектах культурного наследия, включенных в единый государственный реестр объектов культурного наследия (памятников истории и культуры) народов Российской Федерации, а также на их территориях.

Требование о запрете распространения наружной рекламы не действует в отношении распространения наружной рекламы, содержащей исключительно информацию о проведении на объектах культурного наследия, их территориях театрально-зрелищных, культурно-просветительных и зрелищно-развлекательных мероприятий или исключительно информацию об указанных мероприятиях с одновременным упоминанием об определенном лице как о спонсоре конкретного мероприятия при условии, если такому упоминанию отведено не более чем десять процентов рекламной площади (пространства).

Приложение 11 к приказу Комитета
по охране объектов культурного
наследия области
от «03» июня 2019 г. № 50/01-07

Границы территории, координаты характерных (поворотных) точек границ территории, режим использования территории объекта культурного наследия федерального значения «Комплекс Иоанно-Предтеченского монастыря, XVIII - XIX вв.», расположенного по адресу: г. Великий Устюг, ул. Красноармейская, д. 40

1. Графическое описание местоположения границ территории объекта культурного наследия (карта-схема)

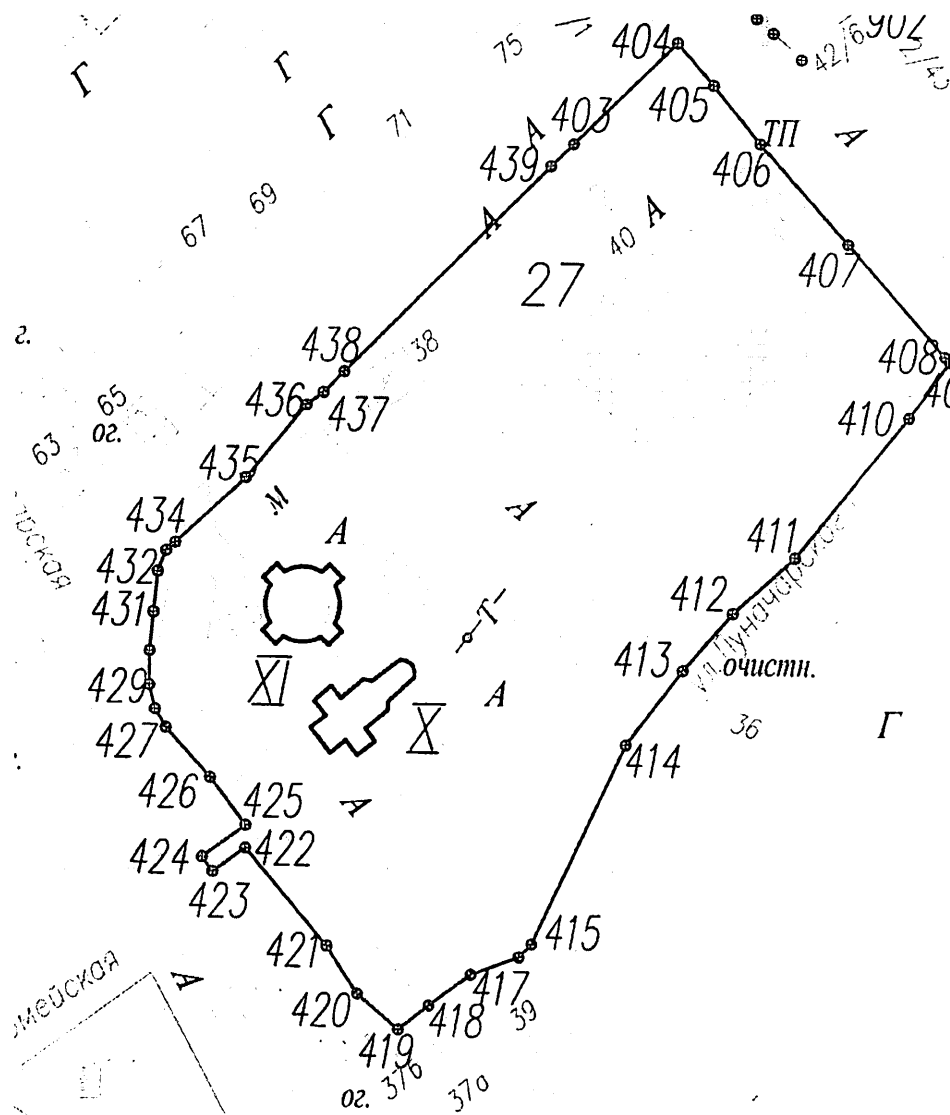

2. Координаты поворотных (характерных) точек границ территории объекта культурного наследия

Обозначение характерных точек границ	Координаты, м	
	X	Y
1	2	3
403	525682.40	5182688.54
404	525712.61	5182719.76
405	525699.85	5182730.44
406	525682.42	5182744.16
407	525652.35	5182770.33
408	525618.55	5182799.47
409	525616.94	5182800.91
410	525600.14	5182788.62
411	525558.09	5182754.63
412	525541.39	5182736.13
413	525524.27	5182721.23
414	525501.96	5182704.24
415	525442.09	5182675.92
416	525438.14	5182672.04
417	525432.91	5182657.46
418	525423.33	5182644.61
419	525415.96	5182635.27
420	525426.91	5182622.77
421	525441.59	5182613.38
422	525470.99	5182588.72
423	525463.93	5182578.93
424	525468.35	5182575.74
425	525477.80	5182588.84
426	525492.21	5182578.20
427	525507.22	5182564.90
428	525512.76	5182561.65
429	525520.04	5182559.99
430	525530.40	5182560.07
431	525542.08	5182561.25
432	525554.31	5182562.55
433	525560.57	5182565.07
434	525562.97	5182567.79
435	525582.32	5182588.93
436	525604.33	5182607.28
437	525608.11	5182612.38
438	525614.39	5182618.72
439	525675.82	5182681.72
403	525682.40	5182688.54
403	525682.40	5182688.54

3. Режим использования территории объекта культурного наследия

На территории объекта культурного наследия запрещается строительство объектов капитального строительства и увеличение объемно-пространственных характеристик существующих на территории памятника или ансамбля объектов капитального строительства; проведение земляных, строительных, мелиоративных и иных работ, за исключением работ по сохранению объекта культурного наследия или его отдельных элементов, сохранению историко-градостроительной или природной среды объекта культурного наследия.

На территории объекта культурного наследия разрешается ведение хозяйственной деятельности, не противоречащей требованиям обеспечения сохранности объекта культурного наследия и позволяющей обеспечить функционирование объекта культурного наследия в современных условиях.

Не допускается распространение наружной рекламы на объектах культурного наследия, включенных в единый государственный реестр объектов культурного наследия (памятников истории и культуры) народов Российской Федерации, а также на их территориях.

Требование о запрете распространения наружной рекламы не действует в отношении распространения наружной рекламы, содержащей исключительно информацию о проведении на объектах культурного наследия, их территориях театрально-зрелищных, культурно-просветительных и зрелищно-развлекательных мероприятий или исключительно информацию об указанных мероприятиях с одновременным упоминанием об определенном лице как о спонсоре конкретного мероприятия при условии, если такому упоминанию отведено не более чем десять процентов рекламной площади (пространств).

Приложение 12 к приказу Комитета
по охране объектов культурного
наследия области

от «03» июля 2019 г. №5-0/01-07

Границы территории, координаты характерных (поворотных) точек границ территории, режим использования территории объекта культурного наследия федерального значения «Церковь Стефания Пермского, XVIII в.», расположенного по адресу: г. Великий Устюг, ул. Красноармейская, территория кладбища

1. Графическое описание местоположения границ территории объекта культурного наследия (карта-схема)

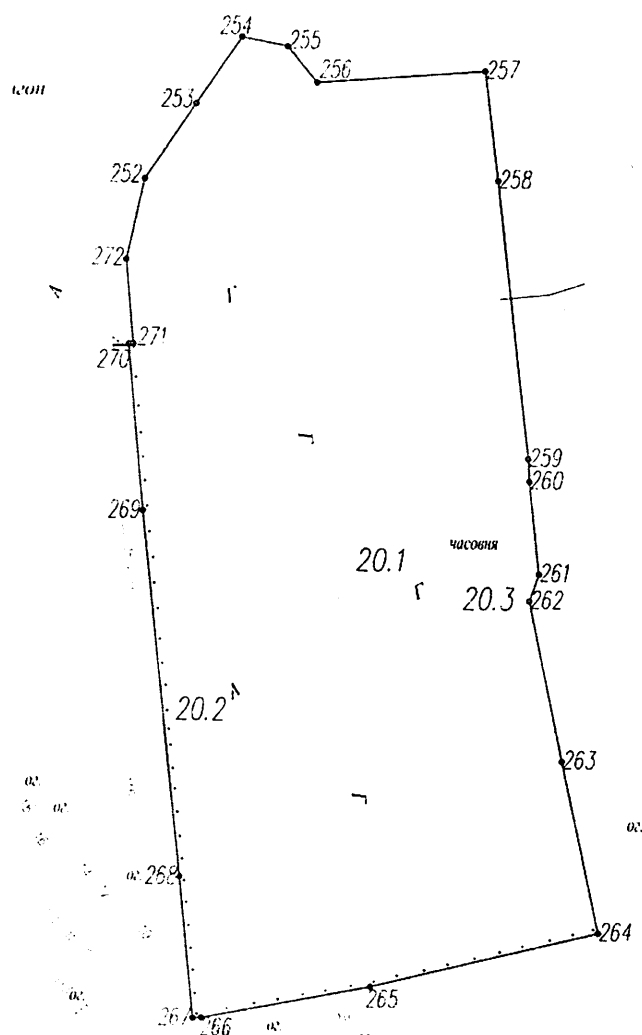

2. Координаты поворотных (характерных) точек границ территории объекта культурного наследия

Обозначение характерных точек границ	Координаты, м	
	X	Y
1	2	3
252	526497.80	5183035.10
253	526540.17	5183064.64
254	526578.11	5183091.09
255	526572.78	5183117.19
256	526551.91	5183134.40
257	526558.06	5183230.30
258	526495.87	5183237.43
259	526337.47	5183254.25
260	526324.61	5183254.82
261	526271.86	5183260.08
262	526256.55	5183254.67
263	526165.79	5183272.83
264	526067.90	5183292.85
265	526038.05	5183164.00
266	526020.55	5183066.74
267	526020.31	5183061.80
268	526100.97	5183054.44
269	526308.97	5183033.70
270	526403.49	5183025.94
271	526403.82	5183028.39
272	526451.87	5183024.52
252	526497.80	5183035.10

3. Режим использования территории объекта культурного наследия

На территории объекта культурного наследия запрещается строительство объектов капитального строительства и увеличение объемно-пространственных характеристик существующих на территории памятника или ансамбля объектов капитального строительства; проведение земляных, строительных, мелиоративных и иных работ, за исключением работ по сохранению объекта культурного наследия или его отдельных элементов, сохранению историко-градостроительной или природной среды объекта культурного наследия.

На территории объекта культурного наследия разрешается ведение хозяйственной деятельности, не противоречащей требованиям обеспечения сохранности объекта культурного наследия и позволяющей обеспечить функционирование объекта культурного наследия в современных условиях.

Не допускается распространение наружной рекламы на объектах культурного наследия, включенных в единый государственный реестр объектов культурного наследия (памятников истории и культуры) народов Российской Федерации, а также на их территориях.

Требование о запрете распространения наружной рекламы не действует в отношении распространения наружной рекламы, содержащей исключительно информацию о проведении на объектах культурного наследия, их территориях театрально-зрелищных, культурно-просветительных и зрелищно-развлекательных мероприятий или исключительно информацию об указанных мероприятиях с одновременным упоминанием об определенном лице как о спонсоре конкретного мероприятия при условии, если такому упоминанию отведено не более чем десять процентов рекламной площади (пространств).

Приложение 13 к приказу Комитета
по охране объектов культурного
наследия области
от «02» июля 2019 г. №5-0/01-07

Границы территории, координаты характерных (поворотных) точек границ территории, режим использования территории объекта культурного наследия федерального значения «Дом жилой, кон. XVIII - нач. XIX вв.», расположенного по адресу: г. Великий Устюг, ул. Луначарского, д. 3

1. Графическое описание местоположения границ территории объекта культурного наследия (карта-схема)

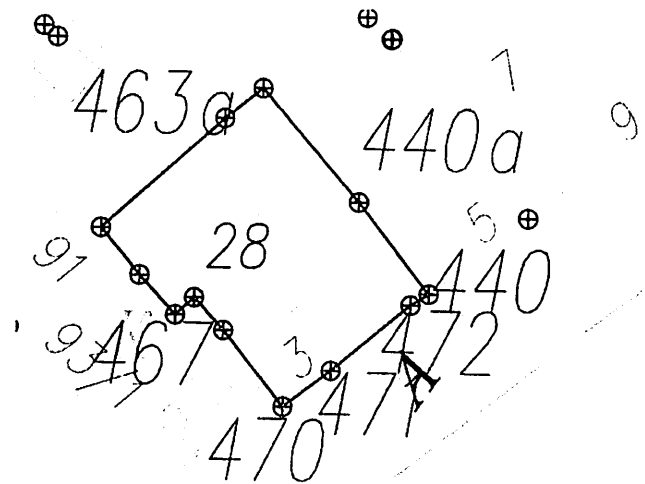

2. Координаты поворотных (характерных) точек границ территории объекта культурного наследия

Обозначение характерных точек границ	Координаты, м	
	X	Y
1	2	3
470	524865.56	5182212.15
469	524877.85	5182202.42
468	524883.15	5182197.63
467	524880.36	5182194.54
466	524886.81	5182188.72
465	524894.44	5182182.51
463a	524912.08	5182202.73
463b	524916.91	5182208.98
440a	524898.38	5182224.71

440	524883.61	5182236.09
472	524881.86	5182233.13
471	524871.30	5182220.07
470	524865.56	5182212.15

3. Режим использования территории объекта культурного наследия

На территории объекта культурного наследия запрещается строительство объектов капитального строительства и увеличение объемно-пространственных характеристик существующих на территории памятника или ансамбля объектов капитального строительства; проведение земляных, строительных, мелиоративных и иных работ, за исключением работ по сохранению объекта культурного наследия или его отдельных элементов, сохранению историко-градостроительной или природной среды объекта культурного наследия.

На территории объекта культурного наследия разрешается ведение хозяйственной деятельности, не противоречащей требованиям обеспечения сохранности объекта культурного наследия и позволяющей обеспечить функционирование объекта культурного наследия в современных условиях.

Не допускается распространение наружной рекламы на объектах культурного наследия, включенных в единый государственный реестр объектов культурного наследия (памятников истории и культуры) народов Российской Федерации, а также на их территориях.

Требование о запрете распространения наружной рекламы не действует в отношении распространения наружной рекламы, содержащей исключительно информацию о проведении на объектах культурного наследия, их территориях театрально-зрелищных, культурно-просветительных и зрелищно-развлекательных мероприятий или исключительно информацию об указанных мероприятиях с одновременным упоминанием об определенном лице как о спонсоре конкретного мероприятия при условии, если такому упоминанию отведено не более чем десять процентов рекламной площади (пространства).

Приложение 14 к приказу Комитета
по охране объектов культурного
наследия области
от «03» июня 2019 г. № 50/01-07

Границы территории, координаты характерных (поворотных) точек границ территории, режим использования территории объекта культурного наследия федерального значения «Ильинская церковь, 1695 г., 1745 г.», расположенного по адресу: г. Великий Устюг, ул. Набережная, д. 49

1. Графическое описание местоположения границ территории объекта культурного наследия (карта-схема)

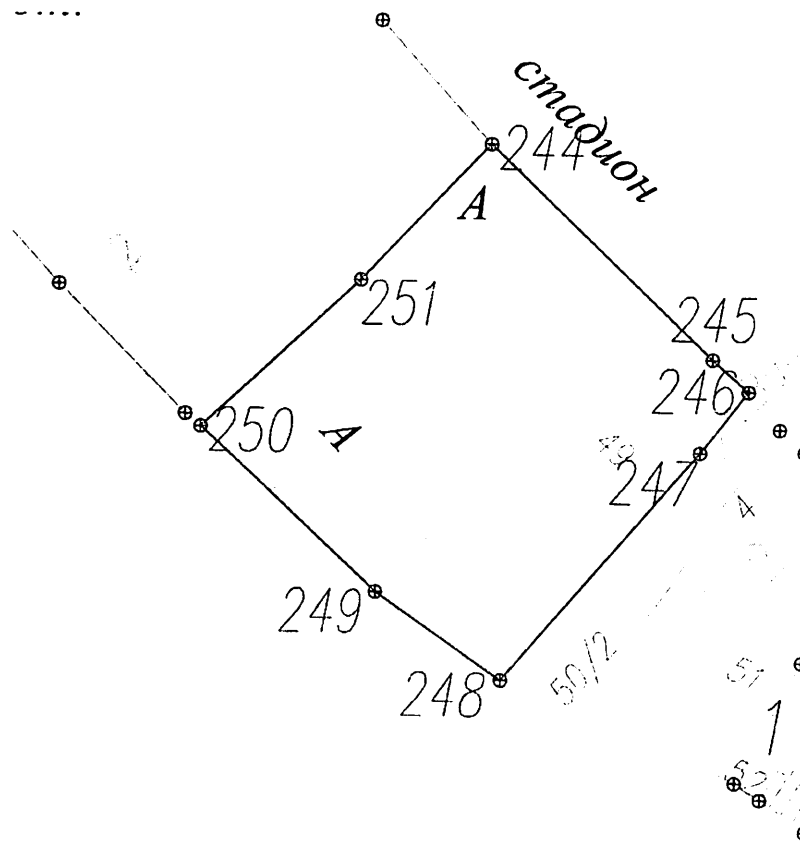

2. Координаты поворотных (характерных) точек границ территории объекта культурного наследия

Обозначение характерных точек границ	Координаты, м	
	X	Y
1	2	3
244	525050.58	5181630.95
245	525001.18	5181681.38

246	524993.85	5181689.63
247	524979.76	5181678.57
248	524927.83	5181632.99
249	524948.10	5181603.92
250	524986.02	5181563.16
251	525019.52	5181600.53
244	525050.58	5181630.95

3. Режим использования территории объекта культурного наследия

На территории объекта культурного наследия запрещается строительство объектов капитального строительства и увеличение объемно-пространственных характеристик существующих на территории памятника или ансамбля объектов капитального строительства; проведение земляных, строительных, мелиоративных и иных работ, за исключением работ по сохранению объекта культурного наследия или его отдельных элементов, сохранению историко-градостроительной или природной среды объекта культурного наследия.

На территории объекта культурного наследия разрешается ведение хозяйственной деятельности, не противоречащей требованиям обеспечения сохранности объекта культурного наследия и позволяющей обеспечить функционирование объекта культурного наследия в современных условиях.

Не допускается распространение наружной рекламы на объектах культурного наследия, включенных в единый государственный реестр объектов культурного наследия (памятников истории и культуры) народов Российской Федерации, а также на их территориях.

Требование о запрете распространения наружной рекламы не действует в отношении распространения наружной рекламы, содержащей исключительно информацию о проведении на объектах культурного наследия, их территориях театрально-зрелищных, культурно-просветительных и зрелищно-развлекательных мероприятий или исключительно информацию об указанных мероприятиях с одновременным упоминанием об определенном лице как о спонсоре конкретного мероприятия при условии, если такому упоминанию отведено не более чем десять процентов рекламной площади (пространства).

Приложение 15 к приказу Комитета
по охране объектов культурного
наследия области
от «03» июня 2019 г. № 50/01-07

Границы территории, координаты характерных (поворотных) точек границ территории, режим использования территории объекта культурного наследия федерального значения «Ансамбль Архиерейского дома, XVIII - XIX вв.: архиерейский дом церковь Алексея Митрополита Спасо-Всеградская церковь», расположенного по адресу: г. Великий Устюг, ул. Набережная, д. 58

1. Графическое описание местоположения границ территории объекта культурного наследия (карта-схема)

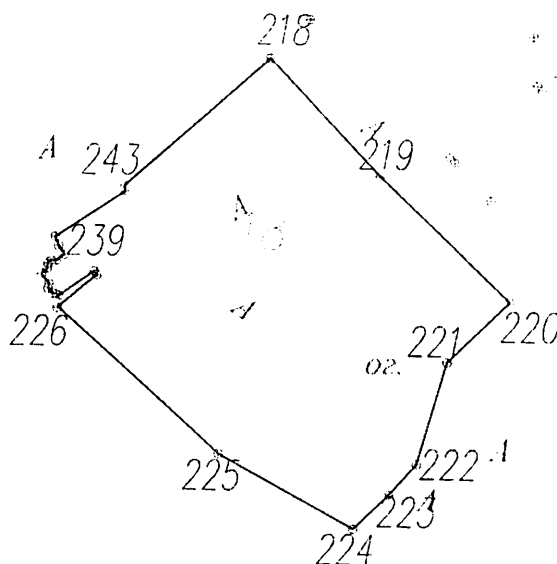

2. Координаты поворотных (характерных) точек границ территории объекта культурного наследия

Обозначение характерных точек границ	Координаты, м	
	X	Y
1	2	3
218	524833.63	5181941.03
219	524794.24	5181978.05

220	524751.69	5182021.36
221	524731.64	5182000.46
222	524697.62	5181990.23
223	524687.39	5181981.10
224	524675.84	5181968.99
225	524701.18	5181923.10
226	524750.28	5181868.79
227	524761.08	5181881.85
228	524762.16	5181880.88
229	524754.11	5181869.11
230	524754.76	5181868.11
231	524754.64	5181867.06
232	524756.42	5181865.48
233	524758.02	5181865.79
234	524761.35	5181863.33
235	524763.28	5181865.18
236	524765.05	5181865.43
237	524765.73	5181866.35
238	524765.77	5181868.24
239	524767.82	5181871.01
240	524770.72	5181869.03
241	524773.71	5181867.90
242	524789.11	5181891.42
243	524791.21	5181891.32
218	524833.63	5181941.03

3. Режим использования территории объекта культурного наследия

На территории объекта культурного наследия запрещается строительство объектов капитального строительства и увеличение объемно-пространственных характеристик существующих на территории памятника или ансамбля объектов капитального строительства; проведение земляных, строительных, мелиоративных и иных работ, за исключением работ по сохранению объекта культурного наследия или его отдельных элементов, сохранению историко-градостроительной или природной среды объекта культурного наследия.

На территории объекта культурного наследия разрешается ведение хозяйственной деятельности, не противоречащей требованиям обеспечения сохранности объекта культурного наследия и позволяющей обеспечить функционирование объекта культурного наследия в современных условиях.

Не допускается распространение наружной рекламы на объектах культурного наследия, включенных в единый государственный реестр объектов культурного наследия (памятников истории и культуры) народов Российской Федерации, а также на их территориях.

Требование о запрете распространения наружной рекламы не действует в отношении распространения наружной рекламы, содержащей исключительно информацию о проведении на объектах культурного

наследия, их территориях театрально-зрелищных, культурно-просветительных и зрелищно-развлекательных мероприятий или исключительно информацию об указанных мероприятиях с одновременным упоминанием об определенном лице как о спонсоре конкретного мероприятия при условии, если такому упоминанию отведено не более чем десять процентов рекламной площади (пространств).

Приложение 16 к приказу Комитета
по охране объектов культурного
наследия области
от «03» июля 2019 г. №5-0/01-07

Границы территории, координаты характерных (поворотных) точек границ территории, режим использования территории объекта культурного наследия регионального значения «Винный склад Ногина, II пол. XVIII в.», расположенного по адресу: г. Великий Устюг, ул. Красноармейская, д. 13

1. Графическое описание местоположения границ территории объекта культурного наследия (карта-схема)

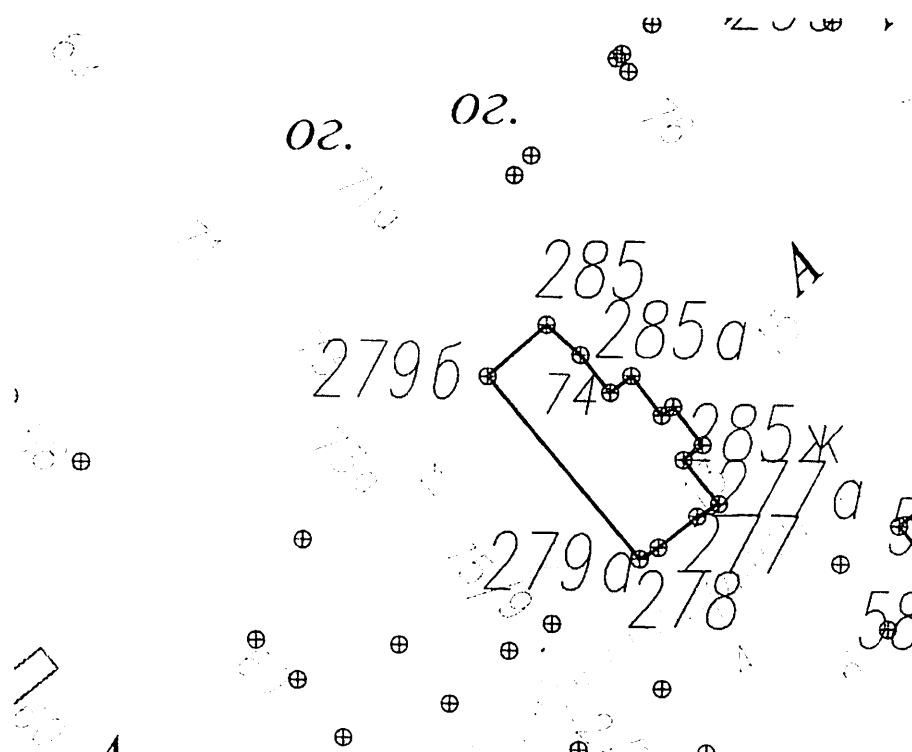

2. Координаты поворотных (характерных) точек границ территории объекта культурного наследия

Обозначение характерных точек границ	Координаты, м	
	X	Y
1	2	3
2796	524996.58	5181870.44

285	525005.71	5181880.97
285а	525000.36	5181886.97
285б	524993.68	5181892.25
285в	524996.66	5181896.01
285г	524989.65	5181901.34
285д	524991.25	5181903.36
285е	524984.41	5181908.54
285ж	524981.75	5181905.17
277а	524973.93	5181911.45
277	524971.66	5181907.65
278	524966.24	5181900.82
279а	524964.26	5181897.52
279б	524996.58	5181870.44

3. Режим использования территории объекта культурного наследия

На территории объекта культурного наследия запрещается строительство объектов капитального строительства и увеличение объемно-пространственных характеристик существующих на территории памятника или ансамбля объектов капитального строительства; проведение земляных, строительных, мелиоративных и иных работ, за исключением работ по сохранению объекта культурного наследия или его отдельных элементов, сохранению историко-градостроительной или природной среды объекта культурного наследия.

На территории объекта культурного наследия разрешается ведение хозяйственной деятельности, не противоречащей требованиям обеспечения сохранности объекта культурного наследия и позволяющей обеспечить функционирование объекта культурного наследия в современных условиях.

Не допускается распространение наружной рекламы на объектах культурного наследия, включенных в единый государственный реестр объектов культурного наследия (памятников истории и культуры) народов Российской Федерации, а также на их территориях.

Требование о запрете распространения наружной рекламы не действует в отношении распространения наружной рекламы, содержащей исключительно информацию о проведении на объектах культурного наследия, их территориях театрально-зрелищных, культурно-просветительных и зрелищно-развлекательных мероприятий или исключительно информацию об указанных мероприятиях с одновременным упоминанием об определенном лице как о спонсоре конкретного мероприятия при условии, если такому упоминанию отведено не более чем десять процентов рекламной площади (пространства).

Приложение 17 к приказу Комитета
по охране объектов культурного
наследия области
от «03» июля 2019 г. № 5-0/01-07

Границы территории, координаты характерных (поворотных) точек границ территории, режим использования территории объекта культурного наследия федерального значения «Усадьба Булдакова, кон. XVIII - нач. XIX вв.», расположенного по адресу: г. Великий Устюг, ул. Набережная, д. 46, д. 47

1. Графическое описание местоположения границ территории объекта культурного наследия (карта-схема)

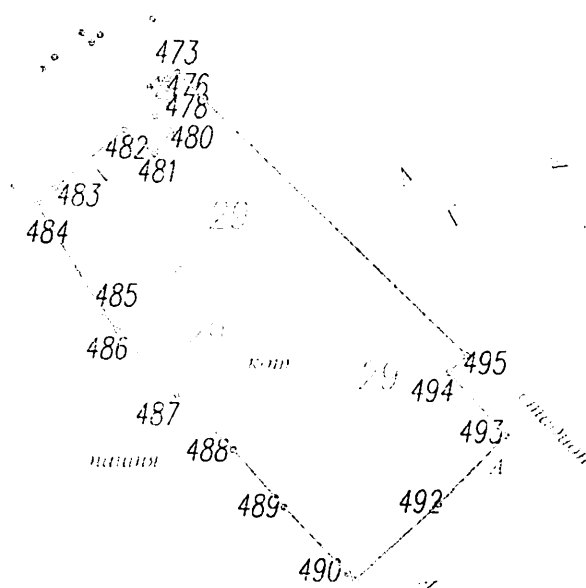

2. Координаты поворотных (характерных) точек границ территории объекта культурного наследия

Обозначение характерных точек границ	Координаты, м	
	X	Y
1	2	3
473	525214.36	5181482.12
474	525211.52	5181477.58
475	525209.60	5181475.12
476	525207.11	5181477.31
477	525203.74	5181473.69
478	525200.89	5181477.04
479	525194.98	5181472.14

480	525188.28	5181479.35
481	525177.67	5181471.80
482	525188.79	5181457.90
483	525162.49	5181426.57
484	525155.02	5181418.55
485	525106.76	5181448.00
486	525098.27	5181454.58
487	525069.17	5181481.53
488	525044.69	5181507.51
489	525018.66	5181530.73
490	524988.93	5181559.58
491	524986.02	5181563.16
492	525019.52	5181600.53
493	525050.58	5181630.95
494	525078.85	5181605.59
495	525086.74	5181613.53
473	525214.36	5181482.12
473	525214.36	5181482.12

3. Режим использования территории объекта культурного наследия

На территории объекта культурного наследия запрещается строительство объектов капитального строительства и увеличение объемно-пространственных характеристик существующих на территории памятника или ансамбля объектов капитального строительства; проведение земляных, строительных, мелиоративных и иных работ, за исключением работ по сохранению объекта культурного наследия или его отдельных элементов, сохранению историко-градостроительной или природной среды объекта культурного наследия.

На территории объекта культурного наследия разрешается ведение хозяйственной деятельности, не противоречащей требованиям обеспечения сохранности объекта культурного наследия и позволяющей обеспечить функционирование объекта культурного наследия в современных условиях.

Не допускается распространение наружной рекламы на объектах культурного наследия, включенных в единый государственный реестр объектов культурного наследия (памятников истории и культуры) народов Российской Федерации, а также на их территориях.

Требование о запрете распространения наружной рекламы не действует в отношении распространения наружной рекламы, содержащей исключительно информацию о проведении на объектах культурного наследия, их территориях театрально-зрелищных, культурно-просветительных и зрелищно-развлекательных мероприятий или исключительно информацию об указанных мероприятиях с одновременным упоминанием об определенном лице как о спонсоре конкретного мероприятия при условии, если такому упоминанию отведено не более чем десять процентов рекламной площади (пространства).

Приложение 18 к приказу Комитета
по охране объектов культурного
наследия области
от «03» июня 2019 г. № 5-0/01-07

Границы территории, координаты характерных (поворотных) точек границ территории, режим использования территории объекта культурного наследия федерального значения «Здание Захаровской богадельни, 1787 г., 1903 - 1905 гг.», расположенного по адресу: г. Великий Устюг, ул. Набережная, д. 53

1. Графическое описание местоположения границ территории объекта культурного наследия (карта-схема)

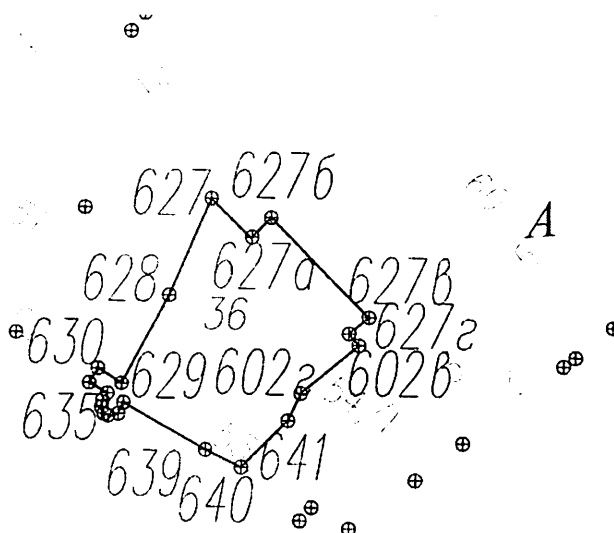

2. Координаты поворотных (характерных) точек границ территории объекта культурного наследия

Обозначение характерных точек границ	Координаты, м	
	X	Y
1	2	3
627	524933.70	5181729.82
628	524912.48	5181720.37
629	524892.96	5181709.73
630	524896.27	5181704.45

631	524893.06	5181702.53
632	524890.70	5181706.54
633	524889.13	5181705.45
634	524887.66	5181705.20
635	524886.22	5181705.80
636	524885.85	5181706.72
637	524886.26	5181708.98
638	524888.66	5181710.15
639	524878.24	5181728.36
640	524874.41	5181736.38
602д	524884.60	5181746.84
602г	524890.52	5181749.70
602в	524901.12	5181762.62
627г	524903.76	5181760.44
627в	524907.35	5181764.80
627б	524929.37	5181743.18
627а	524924.84	5181738.64
627	524933.70	5181729.82

3. Режим использования территории объекта культурного наследия

На территории объекта культурного наследия запрещается строительство объектов капитального строительства и увеличение объемно-пространственных характеристик существующих на территории памятника или ансамбля объектов капитального строительства; проведение земляных, строительных, мелиоративных и иных работ, за исключением работ по сохранению объекта культурного наследия или его отдельных элементов, сохранению историко-градостроительной или природной среды объекта культурного наследия.

На территории объекта культурного наследия разрешается ведение хозяйственной деятельности, не противоречащей требованиям обеспечения сохранности объекта культурного наследия и позволяющей обеспечить функционирование объекта культурного наследия в современных условиях.

Не допускается распространение наружной рекламы на объектах культурного наследия, включенных в единый государственный реестр объектов культурного наследия (памятников истории и культуры) народов Российской Федерации, а также на их территориях.

Требование о запрете распространения наружной рекламы не действует в отношении распространения наружной рекламы, содержащей исключительно информацию о проведении на объектах культурного наследия, их территориях театрально-зрелищных, культурно-просветительных и зрелищно-развлекательных мероприятий или исключительно информацию об указанных мероприятиях с одновременным упоминанием об определенном лице как о спонсоре конкретного мероприятия при условии, если такому упоминанию отведено не более чем десять процентов рекламной площади (пространств).

Приложение 19 к приказу Комитета
по охране объектов культурного
наследия области
от «03» июль 2019 г. № 50/01-07

Границы территории, координаты характерных (поворотных) точек границ территории, режим использования территории объекта культурного наследия федерального значения «Дом Попова, XIX - XX вв.», расположенного по адресу: г. Великий Устюг, ул. Набережная, д. 54

1. Графическое описание местоположения границ территории объекта культурного наследия (карта-схема)

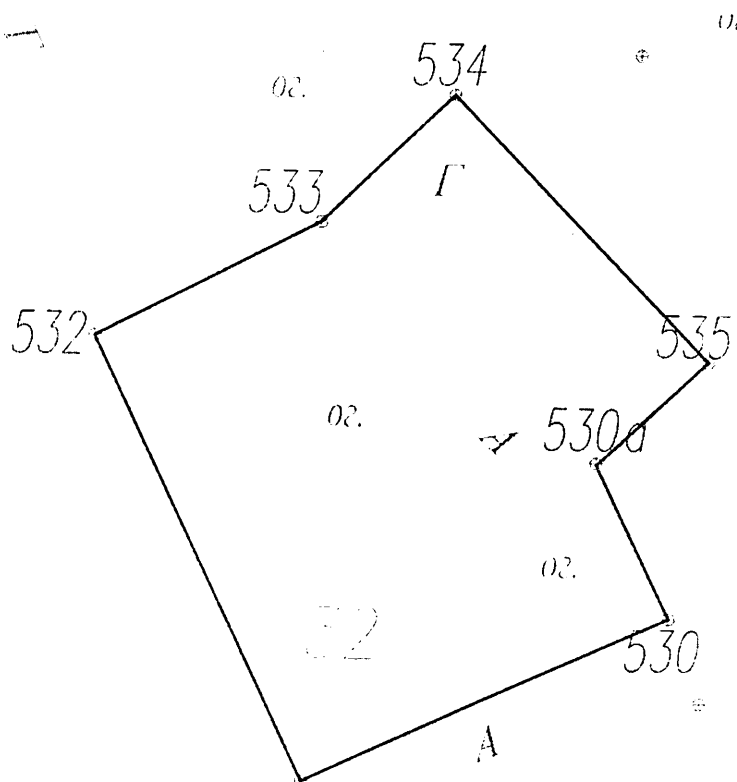

2. Координаты поворотных (характерных) точек границ территории объекта культурного наследия

Обозначение характерных точек границ	Координаты, м	
	X	Y
1	2	3
532	524315.90	5182755.79

531	524207.97	5182805.78
530	524246.58	5182894.36
530a	524283.95	5182877.31
535	524308.72	5182904.28
534	524373.66	5182843.91
533	524343.25	5182811.31
532	524315.90	5182755.79

3. Режим использования территории объекта культурного наследия

На территории объекта культурного наследия запрещается строительство объектов капитального строительства и увеличение объемно-пространственных характеристик существующих на территории памятника или ансамбля объектов капитального строительства; проведение земляных, строительных, мелиоративных и иных работ, за исключением работ по сохранению объекта культурного наследия или его отдельных элементов, сохранению историко-градостроительной или природной среды объекта культурного наследия.

На территории объекта культурного наследия разрешается ведение хозяйственной деятельности, не противоречащей требованиям обеспечения сохранности объекта культурного наследия и позволяющей обеспечить функционирование объекта культурного наследия в современных условиях.

Не допускается распространение наружной рекламы на объектах культурного наследия, включенных в единый государственный реестр объектов культурного наследия (памятников истории и культуры) народов Российской Федерации, а также на их территориях.

Требование о запрете распространения наружной рекламы не действует в отношении распространения наружной рекламы, содержащей исключительно информацию о проведении на объектах культурного наследия, их территориях театрально-зрелищных, культурно-просветительных и зрелищно-развлекательных мероприятий или исключительно информацию об указанных мероприятиях с одновременным упоминанием об определенном лице как о спонсоре конкретного мероприятия при условии, если такому упоминанию отведено не более чем десять процентов рекламной площади (пространства).

Приложение 20 к приказу Комитета
по охране объектов культурного
наследия области
от «03» июля 2019 г. № 5-0/01-07

Границы территории, координаты характерных (поворотных) точек границ территории, режим использования территории объекта культурного наследия федерального значения «Усадьба Захарова, 1790 г., 2-я пол. XIX в.», расположенного по адресу: г. Великий Устюг, ул. Набережная, д. 61, д. 62, д. 63

1. Графическое описание местоположения границ территории объекта культурного наследия (карта-схема)

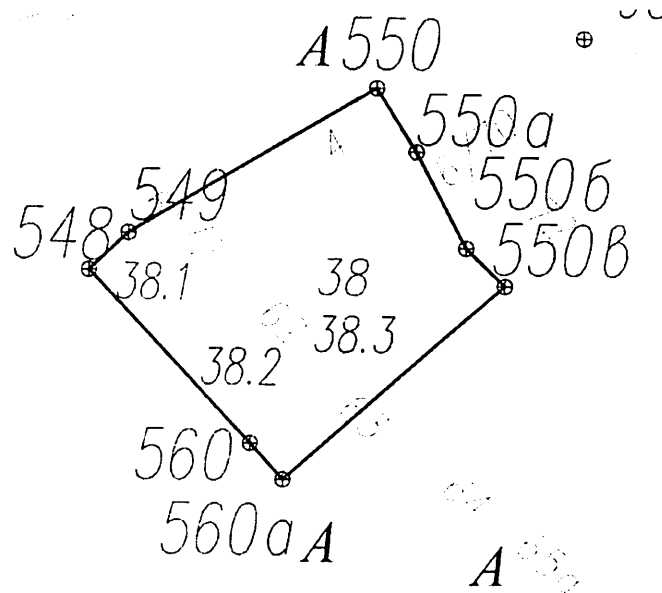

2. Координаты поворотных (характерных) точек границ территории объекта культурного наследия

Обозначение характерных точек границ	Координаты, м	
	X	Y
1	2	3
560a	524575.00	5182053.69
560	524582.18	5182047.22
548	524616.28	5182015.42

549	524623.49	5182023.22
550	524651.63	5182072.55
550а	524638.95	5182080.30
550б	524620.11	5182089.94
550в	524612.63	5182097.41
560а	524575.00	5182053.69

3. Режим использования территории объекта культурного наследия

На территории объекта культурного наследия запрещается строительство объектов капитального строительства и увеличение объемно-пространственных характеристик существующих на территории памятника или ансамбля объектов капитального строительства; проведение земляных, строительных, мелиоративных и иных работ, за исключением работ по сохранению объекта культурного наследия или его отдельных элементов, сохранению историко-градостроительной или природной среды объекта культурного наследия.

На территории объекта культурного наследия разрешается ведение хозяйственной деятельности, не противоречащей требованиям обеспечения сохранности объекта культурного наследия и позволяющей обеспечить функционирование объекта культурного наследия в современных условиях.

Не допускается распространение наружной рекламы на объектах культурного наследия, включенных в единый государственный реестр объектов культурного наследия (памятников истории и культуры) народов Российской Федерации, а также на их территориях.

Требование о запрете распространения наружной рекламы не действует в отношении распространения наружной рекламы, содержащей исключительно информацию о проведении на объектах культурного наследия, их территориях театрально-зрелищных, культурно-просветительных и зрелищно-развлекательных мероприятий или исключительно информацию об указанных мероприятиях с одновременным упоминанием об определенном лице как о спонсоре конкретного мероприятия при условии, если такому упоминанию отведено не более чем десять процентов рекламной площади (пространства).

Приложение 21 к приказу Комитета
по охране объектов культурного
наследия области
от «03» июня 2019 г. № 50/01-07

Границы территории, координаты характерных (поворотных) точек границ территории, режим использования территории объекта культурного наследия федерального значения «Усадьба Усова, 1785 - 1800 гг., XIX в.», расположенного по адресу: г. Великий Устюг, ул. Набережная, д. 64, д. 66

1. Графическое описание местоположения границ территории объекта культурного наследия (карта-схема)

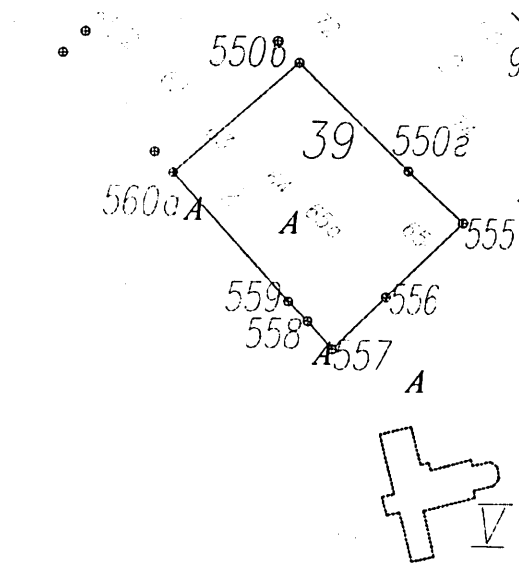

2. Координаты поворотных (характерных) точек границ территории объекта культурного наследия

Обозначение характерных точек границ	Координаты, м	
	X	Y
1	2	3
560а	524575.00	5182053.69
550в	524612.63	5182097.41
550г	524575.28	5182134.73
555	524557.41	5182153.33
556	524532.11	5182127.06
557	524514.40	5182108.70

558	524523.97	5182100.31
559	524530.73	5182093.59
560a	524575.00	5182053.69

3. Режим использования территории объекта культурного наследия

На территории объекта культурного наследия запрещается строительство объектов капитального строительства и увеличение объемно-пространственных характеристик существующих на территории памятника или ансамбля объектов капитального строительства; проведение земляных, строительных, мелиоративных и иных работ, за исключением работ по сохранению объекта культурного наследия или его отдельных элементов, сохранению историко-градостроительной или природной среды объекта культурного наследия.

На территории объекта культурного наследия разрешается ведение хозяйственной деятельности, не противоречащей требованиям обеспечения сохранности объекта культурного наследия и позволяющей обеспечить функционирование объекта культурного наследия в современных условиях.

Не допускается распространение наружной рекламы на объектах культурного наследия, включенных в единый государственный реестр объектов культурного наследия (памятников истории и культуры) народов Российской Федерации, а также на их территориях.

Требование о запрете распространения наружной рекламы не действует в отношении распространения наружной рекламы, содержащей исключительно информацию о проведении на объектах культурного наследия, их территориях театрально-зрелищных, культурно-просветительных и зрелищно-развлекательных мероприятий или исключительно информацию об указанных мероприятиях с одновременным упоминанием об определенном лице как о спонсоре конкретного мероприятия при условии, если такому упоминанию отведено не более чем десять процентов рекламной площади (пространств).

Приложение 22 к приказу Комитета
по охране объектов культурного
наследия области
от «03» июня 2019 г. № 5-0/01-07

Границы территории, координаты характерных (поворотных) точек границ территории, режим использования территории объекта культурного наследия федерального значения «Дом Красильникова, XIX в.», расположенного по адресу: г. Великий Устюг, Октябрьский пер., д. 3

1. Графическое описание местоположения границ территории объекта культурного наследия (карта-схема)

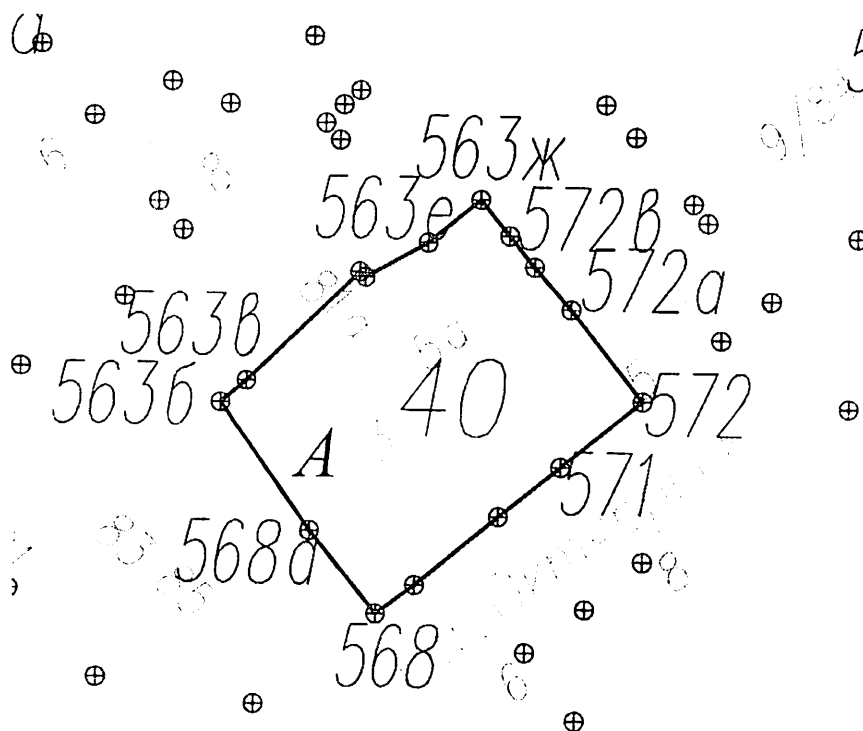

2. Координаты поворотных (характерных) точек границ территории объекта культурного наследия

Обозначение характерных точек границ	Координаты, м	
	X	Y
1	2	3
571	524894.88	5182016.52
572	524905.31	5182029.71

572а	524920.23	5182018.33
572б	524927.09	5182012.47
572в	524932.12	5182008.47
563ж	524937.96	5182003.80
563е	524931.12	5181995.21
563д	524925.65	5181984.95
563г	524926.48	5181984.03
563в	524908.98	5181965.52
563б	524905.48	5181961.30
568а	524884.95	5181975.67
568	524871.52	5181986.47
569	524876.26	5181993.03
570	524886.96	5182006.51
571	524894.88	5182016.52

3. Режим использования территории объекта культурного наследия

На территории объекта культурного наследия запрещается строительство объектов капитального строительства и увеличение объемно-пространственных характеристик существующих на территории памятника или ансамбля объектов капитального строительства; проведение земляных, строительных, мелиоративных и иных работ, за исключением работ по сохранению объекта культурного наследия или его отдельных элементов, сохранению историко-градостроительной или природной среды объекта культурного наследия.

На территории объекта культурного наследия разрешается ведение хозяйственной деятельности, не противоречащей требованиям обеспечения сохранности объекта культурного наследия и позволяющей обеспечить функционирование объекта культурного наследия в современных условиях.

Не допускается распространение наружной рекламы на объектах культурного наследия, включенных в единый государственный реестр объектов культурного наследия (памятников истории и культуры) народов Российской Федерации, а также на их территориях.

Требование о запрете распространения наружной рекламы не действует в отношении распространения наружной рекламы, содержащей исключительно информацию о проведении на объектах культурного наследия, их территориях театрально-зрелищных, культурно-просветительных и зрелищно-развлекательных мероприятий или исключительно информацию об указанных мероприятиях с одновременным упоминанием об определенном лице как о спонсоре конкретного мероприятия при условии, если такому упоминанию отведено не более чем десять процентов рекламной площади (пространств).

Приложение 23 к приказу Комитета
по охране объектов культурного
наследия области
от «03» июня 2019 г. № 5-0/01-07

Границы территории, координаты характерных (поворотных) точек границ территории, режим использования территории объекта культурного наследия федерального значения «Ансамбль Михаило-Архангельского монастыря, XVII - XVIII вв.», расположенного по адресу: г. Великий Устюг, ул. П. Покровского, д. 13

1. Графическое описание местоположения границ территории объекта культурного наследия (карта-схема)

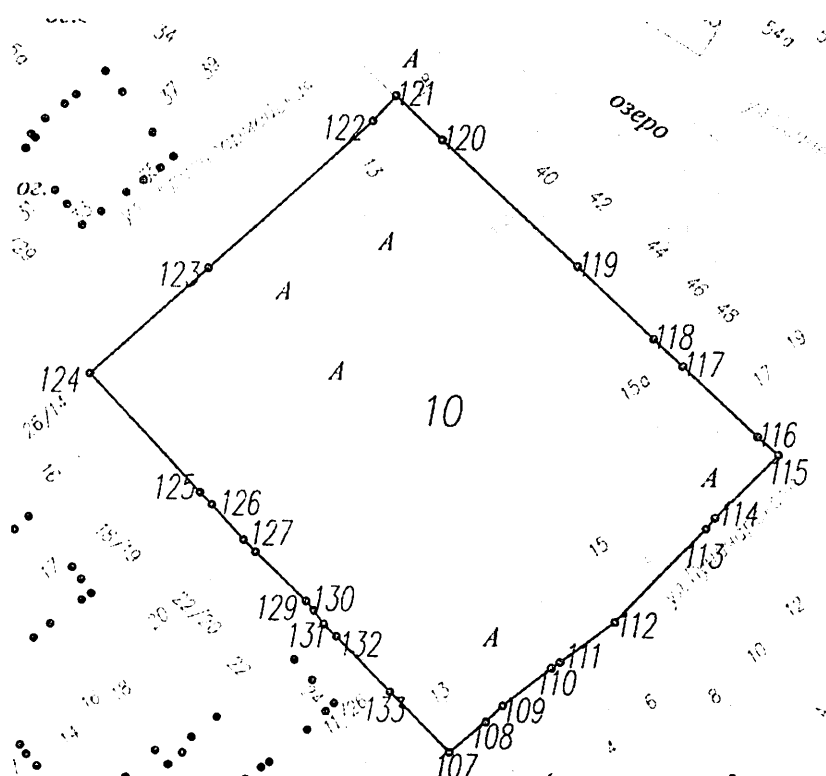

2. Координаты поворотных (характерных) точек границ территории объекта культурного наследия

Обозначение характерных точек границ	Координаты, м	
	X	Y
1	2	3
107	524944.02	5182319.17
108	524956.57	5182334.63

109	524963.30	5182341.57
110	524978.93	5182361.98
111	524981.20	5182365.45
112	524997.75	5182388.17
113	525036.69	5182425.79
114	525041.17	5182429.44
115	525067.32	5182455.69
116	525074.90	5182447.06
117	525104.10	5182416.36
118	525115.68	5182404.18
119	525145.82	5182373.01
120	525198.80	5182316.72
121	525217.19	5182297.18
122	525206.68	5182287.29
123	525145.36	5182218.13
124	525101.71	5182168.90
125	525052.37	5182214.41
126	525047.22	5182219.41
127	525032.53	5182232.72
128	525027.35	5182237.74
129	525006.87	5182258.96
130	525003.09	5182262.15
131	524997.29	5182266.28
132	524992.20	5182271.64
133	524969.23	5182294.29
107	524944.02	5182319.17

3. Режим использования территории объекта культурного наследия

На территории объекта культурного наследия запрещается строительство объектов капитального строительства и увеличение объемно-пространственных характеристик существующих на территории памятника или ансамбля объектов капитального строительства; проведение земляных, строительных, мелиоративных и иных работ, за исключением работ по сохранению объекта культурного наследия или его отдельных элементов, сохранению историко-градостроительной или природной среды объекта культурного наследия.

На территории объекта культурного наследия разрешается ведение хозяйственной деятельности, не противоречащей требованиям обеспечения сохранности объекта культурного наследия и позволяющей обеспечить функционирование объекта культурного наследия в современных условиях.

Не допускается распространение наружной рекламы на объектах культурного наследия, включенных в единый государственный реестр объектов культурного наследия (памятников истории и культуры) народов Российской Федерации, а также на их территориях.

Требование о запрете распространения наружной рекламы не действует в отношении распространения наружной рекламы, содержащей исключительно информацию о проведении на объектах культурного наследия, их территориях театрално-зрелищных, культурно-просветительных и зрелищно-развлекательных мероприятий или исключительно информацию об указанных мероприятиях с одновременным упоминанием об определенном лице как о спонсоре конкретного мероприятия при условии, если такому упоминанию отведено не более чем десять процентов рекламной площади (пространства).

Приложение 24 к приказу Комитета
по охране объектов культурного
наследия области
от «03» июня 2019 г. № 5-0/01-07

Границы территории, координаты характерных (поворотных) точек границ территории, режим использования территории объекта культурного наследия федерального значения «Ансамбль: Николо-Гостинская церковь, 1682 г., колокольня, I-я четв. XVIII в.», расположенного по адресу: г. Великий Устюг, пл. Ленина

1. Графическое описание местоположения границ территории объекта культурного наследия (карта-схема)

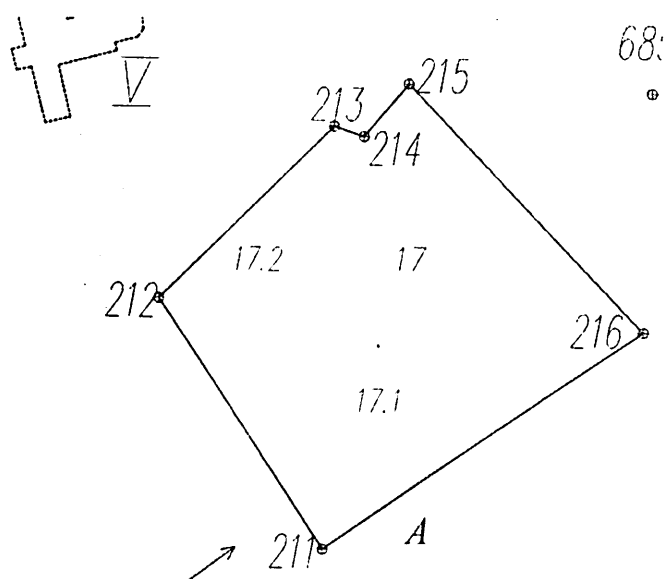

2. Координаты поворотных (характерных) точек границ территории объекта культурного наследия

Обозначение характерных точек границ	Координаты, м	
	X	Y
1	2	3
211	524314.00	5182219.89
212	524389.30	5182170.05
213	524440.49	5182223.49
214	524437.43	5182232.58
215	524453.14	5182246.21

216	524378.72	5182315.96
211	524314.00	5182219.89

3. Режим использования территории объекта культурного наследия

На территории объекта культурного наследия запрещается строительство объектов капитального строительства и увеличение объемно-пространственных характеристик существующих на территории памятника или ансамбля объектов капитального строительства; проведение земляных, строительных, мелиоративных и иных работ, за исключением работ по сохранению объекта культурного наследия или его отдельных элементов, сохранению историко-градостроительной или природной среды объекта культурного наследия.

На территории объекта культурного наследия разрешается ведение хозяйственной деятельности, не противоречащей требованиям обеспечения сохранности объекта культурного наследия и позволяющей обеспечить функционирование объекта культурного наследия в современных условиях.

Не допускается распространение наружной рекламы на объектах культурного наследия, включенных в единый государственный реестр объектов культурного наследия (памятников истории и культуры) народов Российской Федерации, а также на их территориях.

Требование о запрете распространения наружной рекламы не действует в отношении распространения наружной рекламы, содержащей исключительно информацию о проведении на объектах культурного наследия, их территориях театрально-зрелищных, культурно-просветительных и зрелищно-развлекательных мероприятий или исключительно информацию об указанных мероприятиях с одновременным упоминанием об определенном лице как о спонсоре конкретного мероприятия при условии, если такому упоминанию отведено не более чем десять процентов рекламной площади (пространства).

Приложение 25 к приказу Комитета
по охране объектов культурного
наследия области
от «03» июль 2019 г. № 5-0/01-07

Границы территории, координаты характерных (поворотных) точек границ территории, режим использования территории объекта культурного наследия федерального значения «Дом Москвина, кон. XVIII - нач. XIX вв.», расположенного по адресу: г. Великий Устюг, Советский пр., д. 121

1. Графическое описание местоположения границ территории объекта культурного наследия (карта-схема)

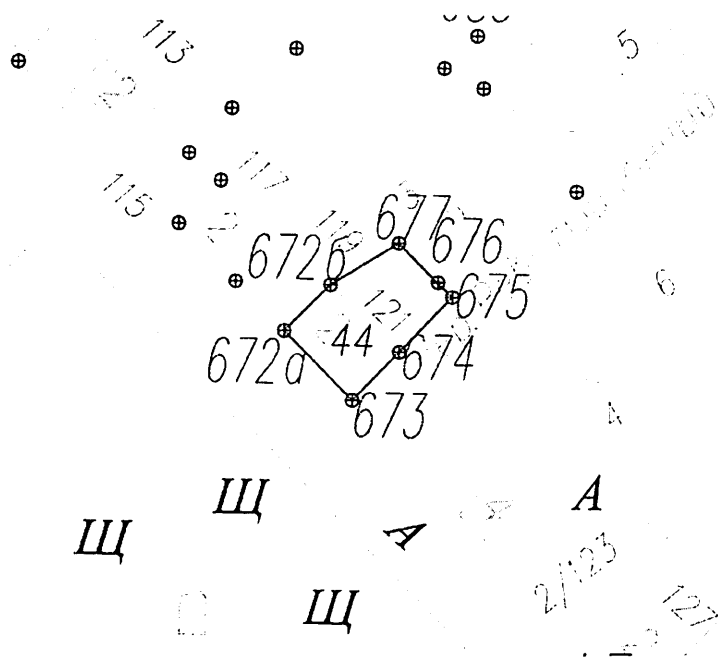

2. Координаты поворотных (характерных) точек границ территории объекта культурного наследия

Обозначение характерных точек границ	Координаты, м	
	X	Y
1	2	3
672a	524541.09	5182257.69
6726	524551.57	5182268.46

677	524561.03	5182284.30
676	524551.87	5182293.22
675	524548.59	5182296.66
674	524536.13	5182284.36
673	524525.27	5182273.47
672a	524541.09	5182257.69

3. Режим использования территории объекта культурного наследия

На территории объекта культурного наследия запрещается строительство объектов капитального строительства и увеличение объемно-пространственных характеристик существующих на территории памятника или ансамбля объектов капитального строительства; проведение земляных, строительных, мелиоративных и иных работ, за исключением работ по сохранению объекта культурного наследия или его отдельных элементов, сохранению историко-градостроительной или природной среды объекта культурного наследия.

На территории объекта культурного наследия разрешается ведение хозяйственной деятельности, не противоречащей требованиям обеспечения сохранности объекта культурного наследия и позволяющей обеспечить функционирование объекта культурного наследия в современных условиях.

Не допускается распространение наружной рекламы на объектах культурного наследия, включенных в единый государственный реестр объектов культурного наследия (памятников истории и культуры) народов Российской Федерации, а также на их территориях.

Требование о запрете распространения наружной рекламы не действует в отношении распространения наружной рекламы, содержащей исключительно информацию о проведении на объектах культурного наследия, их территориях театрално-зрелищных, культурно-просветительных и зрелищно-развлекательных мероприятий или исключительно информацию об указанных мероприятиях с одновременным упоминанием об определенном лице как о спонсоре конкретного мероприятия при условии, если такому упоминанию отведено не более чем десять процентов рекламной площади (пространств).

Приложение 26 к приказу Комитета
по охране объектов культурного
наследия области
от «03» июня 2019 г. № 5.0/01-07

Границы территории, координаты характерных (поворотных) точек границ территории, режим использования территории объекта культурного наследия федерального значения «Дом Булдакова, XVIII в.», расположенного по адресу: г. Великий Устюг, Советский пр., д. 125

1. Графическое описание местоположения границ территории объекта культурного наследия (карта-схема)

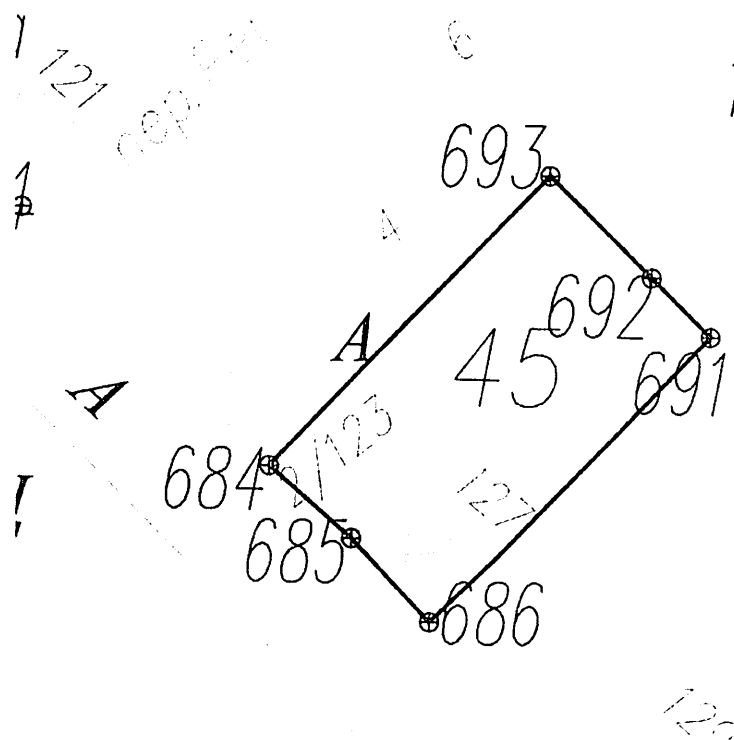

2. Координаты поворотных (характерных) точек границ территории объекта культурного наследия

Обозначение характерных точек границ	Координаты, м	
	X	Y
1	2	3
684	524483.67	5182313.71

685	524471.84	5182327.22
686	524458.36	5182339.91
691	524504.27	5182384.96
692	524513.88	5182375.50
693	524530.21	5182359.36
684	524483.67	5182313.71

3. Режим использования территории объекта культурного наследия

На территории объекта культурного наследия запрещается строительство объектов капитального строительства и увеличение объемно-пространственных характеристик существующих на территории памятника или ансамбля объектов капитального строительства; проведение земляных, строительных, мелиоративных и иных работ, за исключением работ по сохранению объекта культурного наследия или его отдельных элементов, сохранению историко-градостроительной или природной среды объекта культурного наследия.

На территории объекта культурного наследия разрешается ведение хозяйственной деятельности, не противоречащей требованиям обеспечения сохранности объекта культурного наследия и позволяющей обеспечить функционирование объекта культурного наследия в современных условиях.

Не допускается распространение наружной рекламы на объектах культурного наследия, включенных в единый государственный реестр объектов культурного наследия (памятников истории и культуры) народов Российской Федерации, а также на их территориях.

Требование о запрете распространения наружной рекламы не действует в отношении распространения наружной рекламы, содержащей исключительно информацию о проведении на объектах культурного наследия, их территориях театрально-зрелищных, культурно-просветительных и зрелищно-развлекательных мероприятий или исключительно информацию об указанных мероприятиях с одновременным упоминанием об определенном лице как о спонсоре конкретного мероприятия при условии, если такому упоминанию отведено не более чем десять процентов рекламной площади (пространств).

Приложение 27 к приказу Комитета
по охране объектов культурного
наследия области
от «03» июня 2019 г. № 5-0/а-07

Границы территории, координаты характерных (поворотных) точек границ территории, режим использования территории объекта культурного наследия федерального значения «Дом Трилиных, кон. XVIII - нач. XIX вв.», расположенного по адресу: г. Великий Устюг, Советский пр., д. 137

1. Графическое описание местоположения границ территории объекта культурного наследия (карта-схема)

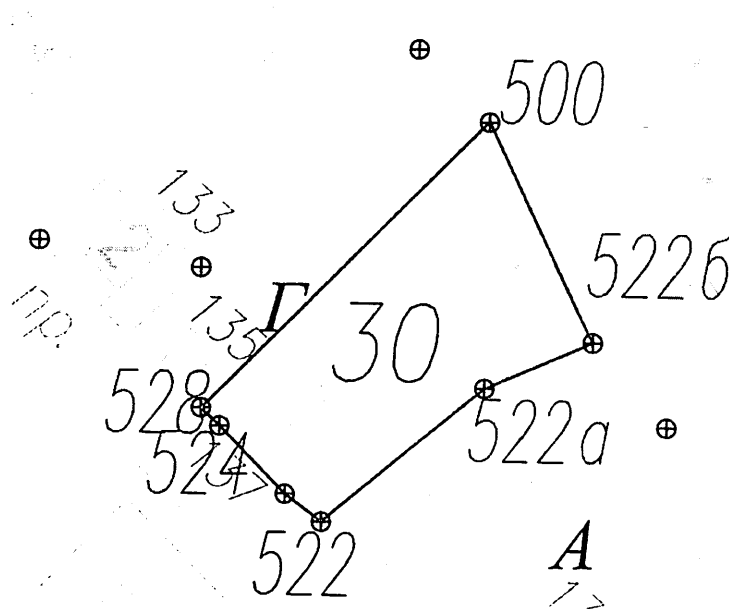

2. Координаты поворотных (характерных) точек границ территории объекта культурного наследия

Обозначение характерных точек границ	Координаты, м	
	X	Y
1	2	3
528	524348.53	5182445.69
500	524394.49	5182493.02
5226	524358.91	5182509.53
522a	524351.59	5182492.05

522	524330.11	5182465.33
523	524334.54	5182459.36
524	524345.59	5182448.71
528	524348.53	5182445.69

3. Режим использования территории объекта культурного наследия

На территории объекта культурного наследия запрещается строительство объектов капитального строительства и увеличение объемно-пространственных характеристик существующих на территории памятника или ансамбля объектов капитального строительства; проведение земляных, строительных, мелиоративных и иных работ, за исключением работ по сохранению объекта культурного наследия или его отдельных элементов, сохранению историко-градостроительной или природной среды объекта культурного наследия.

На территории объекта культурного наследия разрешается ведение хозяйственной деятельности, не противоречащей требованиям обеспечения сохранности объекта культурного наследия и позволяющей обеспечить функционирование объекта культурного наследия в современных условиях.

Не допускается распространение наружной рекламы на объектах культурного наследия, включенных в единый государственный реестр объектов культурного наследия (памятников истории и культуры) народов Российской Федерации, а также на их территориях.

Требование о запрете распространения наружной рекламы не действует в отношении распространения наружной рекламы, содержащей исключительно информацию о проведении на объектах культурного наследия, их территориях театрально-зрелищных, культурно-просветительных и зрелищно-развлекательных мероприятий или исключительно информацию об указанных мероприятиях с одновременным упоминанием об определенном лице как о спонсоре конкретного мероприятия при условии, если такому упоминанию отведено не более чем десять процентов рекламной площади (пространств).

Приложение 28 к приказу Комитета
по охране объектов культурного
наследия области
от «03» июня 2019 г. № 5-0/01-07

Границы территории, координаты характерных (поворотных) точек границ территории, режим использования территории объекта культурного наследия федерального значения «Усадьба Казакова, кон. XVIII - XIX вв.», расположенного по адресу: г. Великий Устюг, Советский пр., д. 143-145

- Графическое описание местоположения границ территории объекта культурного наследия (карта-схема)

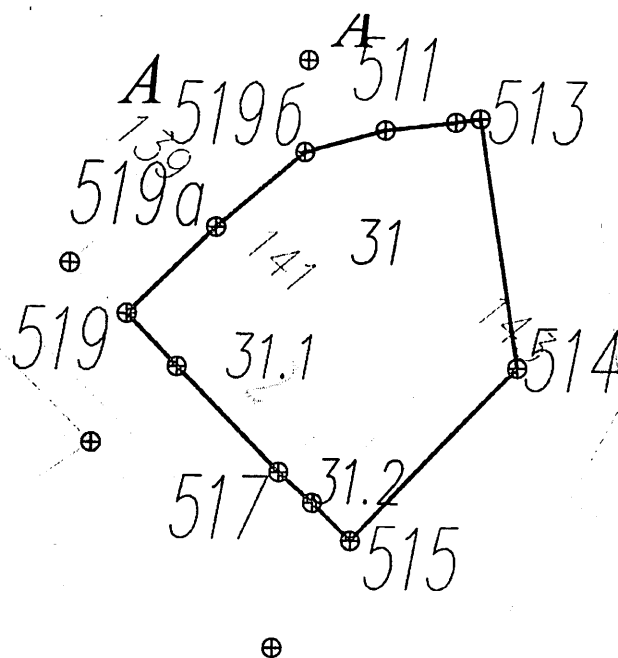

- Координаты поворотных (характерных) точек границ территории объекта культурного наследия

Обозначение характерных точек границ	Координаты, м	
	X	Y
1	2	3
513	524319.91	5182561.63
514	524279.77	5182567.45
515	524252.03	5182540.31
516	524258.14	5182534.07

517	524263.06	5182528.54
518	524280.26	5182511.93
519	524288.82	5182503.79
519a	524302.68	5182518.37
519б	524314.65	5182533.01
511	524318.10	5182546.22
512	524319.33	5182557.67
513	524319.91	5182561.63

3. Режим использования территории объекта культурного наследия

На территории объекта культурного наследия запрещается строительство объектов капитального строительства и увеличение объемно-пространственных характеристик существующих на территории памятника или ансамбля объектов капитального строительства; проведение земляных, строительных, мелиоративных и иных работ, за исключением работ по сохранению объекта культурного наследия или его отдельных элементов, сохранению историко-градостроительной или природной среды объекта культурного наследия.

На территории объекта культурного наследия разрешается ведение хозяйственной деятельности, не противоречащей требованиям обеспечения сохранности объекта культурного наследия и позволяющей обеспечить функционирование объекта культурного наследия в современных условиях.

Не допускается распространение наружной рекламы на объектах культурного наследия, включенных в единый государственный реестр объектов культурного наследия (памятников истории и культуры) народов Российской Федерации, а также на их территориях.

Требование о запрете распространения наружной рекламы не действует в отношении распространения наружной рекламы, содержащей исключительно информацию о проведении на объектах культурного наследия, их территориях театрально-зрелищных, культурно-просветительных и зрелищно-развлекательных мероприятий или исключительно информацию об указанных мероприятиях с одновременным упоминанием об определенном лице как о спонсоре конкретного мероприятия при условии, если такому упоминанию отведено не более чем десять процентов рекламной площади (пространств).

Приложение 29 к приказу Комитета
по охране объектов культурного
наследия области
от «03» июля 2019 г. № 5-0/07-07

Границы территории, координаты характерных (поворотных) точек границ территории, режим использования территории объекта культурного наследия федерального значения «Усадьба Костровых, XVIII - XIX вв.», расположенного по адресу: г. Великий Устюг, Советский пр., д. 109, д. 113

1. Графическое описание местоположения границ территории объекта культурного наследия (карта-схема)

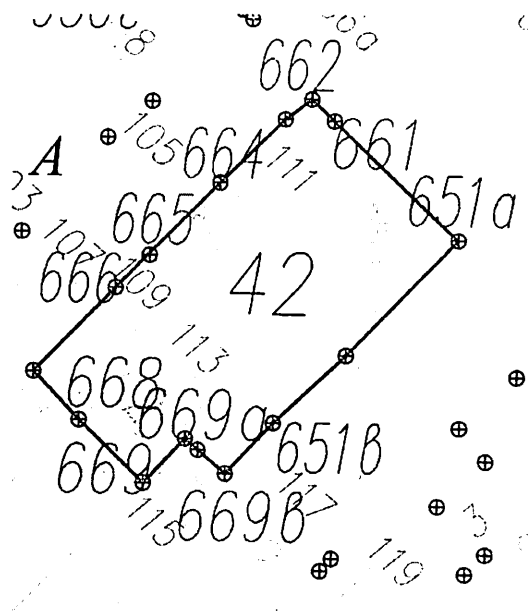

2. Координаты поворотных (характерных) точек границ территории объекта культурного наследия

Обозначение характерных точек границ	Координаты, м	
	X	Y
1	2	3
667	524602.27	5182196.57
666	524619.06	5182213.30
665	524625.88	5182220.06

664	524640.23	5182234.77
663	524652.89	5182248.19
662	524656.93	5182253.64
651a	524628.32	5182283.19
651б	524605.13	5182260.44
651в	524591.67	5182245.52
669в	524581.56	5182235.66
669б	524586.36	5182230.04
669а	524588.61	5182227.48
669	524579.76	5182218.86
668	524592.52	5182205.78
667	524602.27	5182196.57

3. Режим использования территории объекта культурного наследия

На территории объекта культурного наследия запрещается строительство объектов капитального строительства и увеличение объемно-пространственных характеристик существующих на территории памятника или ансамбля объектов капитального строительства; проведение земляных, строительных, мелиоративных и иных работ, за исключением работ по сохранению объекта культурного наследия или его отдельных элементов, сохранению историко-градостроительной или природной среды объекта культурного наследия.

На территории объекта культурного наследия разрешается ведение хозяйственной деятельности, не противоречащей требованиям обеспечения сохранности объекта культурного наследия и позволяющей обеспечить функционирование объекта культурного наследия в современных условиях.

Не допускается распространение наружной рекламы на объектах культурного наследия, включенных в единый государственный реестр объектов культурного наследия (памятников истории и культуры) народов Российской Федерации, а также на их территориях.

Требование о запрете распространения наружной рекламы не действует в отношении распространения наружной рекламы, содержащей исключительно информацию о проведении на объектах культурного наследия, их территориях театрально-зрелищных, культурно-просветительных и зрелищно-развлекательных мероприятий или исключительно информацию об указанных мероприятиях с одновременным упоминанием об определенном лице как о спонсоре конкретного мероприятия при условии, если такому упоминанию отведено не более чем десять процентов рекламной площади (пространств).

651в	524591.70	5182245.56
651б	524605.13	5182260.44
651а	524628.32	5182283.19
651	524624.92	5182286.39
683	524607.96	5182302.37
682	524600.69	5182294.84
681	524590.48	5182283.30
680	524583.79	5182288.55
679	524574.80	5182278.83
678	524565.00	5182288.38
677	524561.03	5182284.30
672б	524551.57	5182268.46
672а	524541.09	5182257.69
672	524552.41	5182246.41
671	524565.63	5182233.23

3. Режим использования территории объекта культурного наследия

На территории объекта культурного наследия запрещается строительство объектов капитального строительства и увеличение объемно-пространственных характеристик существующих на территории памятника или ансамбля объектов капитального строительства; проведение земляных, строительных, мелиоративных и иных работ, за исключением работ по сохранению объекта культурного наследия или его отдельных элементов, сохранению историко-градостроительной или природной среды объекта культурного наследия.

На территории объекта культурного наследия разрешается ведение хозяйственной деятельности, не противоречащей требованиям обеспечения сохранности объекта культурного наследия и позволяющей обеспечить функционирование объекта культурного наследия в современных условиях.

Не допускается распространение наружной рекламы на объектах культурного наследия, включенных в единый государственный реестр объектов культурного наследия (памятников истории и культуры) народов Российской Федерации, а также на их территориях.

Требование о запрете распространения наружной рекламы не действует в отношении распространения наружной рекламы, содержащей исключительно информацию о проведении на объектах культурного наследия, их территориях театрально-зрелищных, культурно-просветительных и зрелищно-развлекательных мероприятий или исключительно информацию об указанных мероприятиях с одновременным упоминанием об определенном лице как о спонсоре конкретного мероприятия при условии, если такому упоминанию отведено не более чем десять процентов рекламной площади (пространств).

Приложение 31 к приказу Комитета
по охране объектов культурного
наследия области

от «03» июля 2019 г. № 5-0/04-07

Границы территории, координаты характерных (поворотных) точек границ территории, режим использования территории объектов культурного наследия федерального значения «Усадьба Чебаевского (Аленевых-Поповых), XIX - нач. XX вв.», расположенного по адресу: г. Великий Устюг, Советский пр., д. 58, д. 60

1. Графическое описание местоположения границ территории объекта культурного наследия (карта-схема)

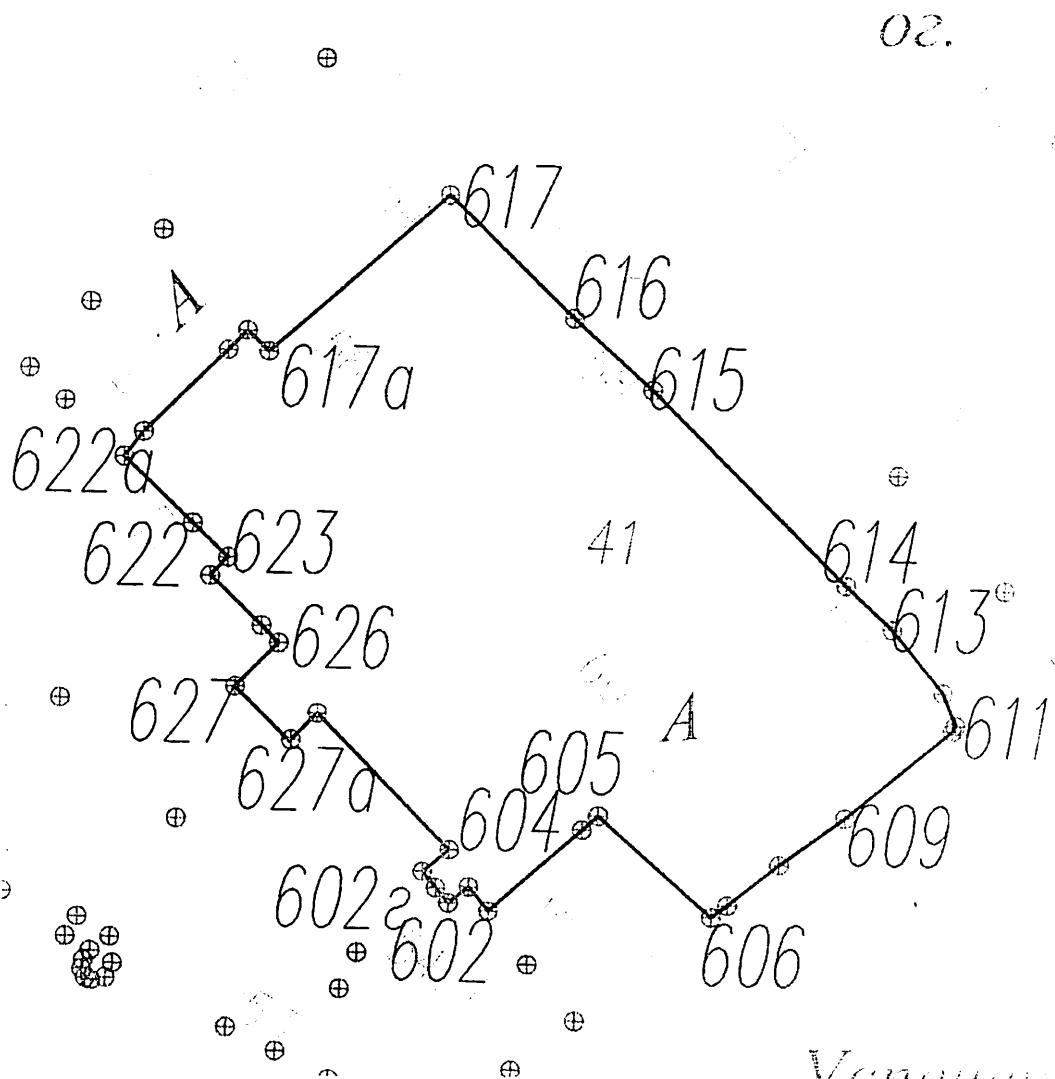

2. Координаты поворотных (характерных) точек границ территории объекта культурного наследия

Обозначение характерных точек границ	Координаты, м	
	X	Y
1	2	3
602в	524901.11	5181762.62
602б	524898.61	5181764.68
602а	524901.27	5181768.01
602	524897.33	5181771.25
604	524910.67	5181786.60
605	524912.95	5181789.11
606	524896.37	5181807.30
607	524898.30	5181809.87
608	524904.93	5181818.15
609	524912.63	5181828.68
610	524926.61	5181845.93
611	524927.54	5181846.50
612	524932.75	5181844.49
613	524942.90	5181836.27
614	524950.13	5181828.65
615	524981.36	5181797.87
616	524993.07	5181785.24
617	525012.92	5181764.93
617а	524987.75	5181735.31
617б	524991.15	5181731.87
617в	524988.00	5181728.76
617г	524974.73	5181715.14
622а	524970.76	5181711.96
622	524960.06	5181722.98
623	524954.55	5181728.67
624	524951.64	5181725.81
625	524943.52	5181734.07
626	524940.73	5181736.85
627	524933.70	5181729.82
627а	524924.84	5181738.64
627б	524929.37	5181743.18
627в	524907.35	5181764.80
602г	524903.76	5181760.44
602в	524901.11	5181762.62

3. Режим использования территории объекта культурного наследия

На территории объекта культурного наследия запрещается строительство объектов капитального строительства и увеличение объемно-пространственных характеристик существующих на территории памятника или ансамбля объектов капитального строительства; проведение земляных, строительных, мелиоративных и иных работ, за исключением работ по сохранению объекта культурного наследия или его отдельных элементов, сохранению историко-градостроительной или природной среды объекта культурного наследия.

На территории объекта культурного наследия разрешается ведение хозяйственной деятельности, не противоречащей требованиям обеспечения сохранности объекта культурного наследия и позволяющей обеспечить функционирование объекта культурного наследия в современных условиях.

Не допускается распространение наружной рекламы на объектах культурного наследия, включенных в единый государственный реестр объектов культурного наследия (памятников истории и культуры) народов Российской Федерации, а также на их территориях.

Требование о запрете распространения наружной рекламы не действует в отношении распространения наружной рекламы, содержащей исключительно информацию о проведении на объектах культурного наследия, их территориях театрально-зрелищных, культурно-просветительных и зрелищно-развлекательных мероприятий или исключительно информацию об указанных мероприятиях с одновременным упоминанием об определенном лице как о спонсоре конкретного мероприятия при условии, если такому упоминанию отведено не более чем десять процентов рекламной площади (пространств).

Приложение 32 к приказу Комитета
по охране объектов культурного
наследия области
от «03» июня 2019 г. № 50/01-07

Границы территории, координаты характерных (поворотных) точек границ территории, режим использования территории объекта культурного наследия федерального значения «Центральный комплекс соборов: Собор Успения с церковью Благовещения, 1658 г., 1734 г. Собор Прокопия Праведного, 1668 г. Собор Иоанна Праведного, 1668 г. Церковь Вознесения, 1648 г.», расположенного по адресам: г. Великий Устюг, Советский пр., д. 62, ул. Набережная, д. 57, ул. Набережная, д. 56, Советский пр., д. 84

1. Графическое описание местоположения границ территории объекта культурного наследия (карта-схема)

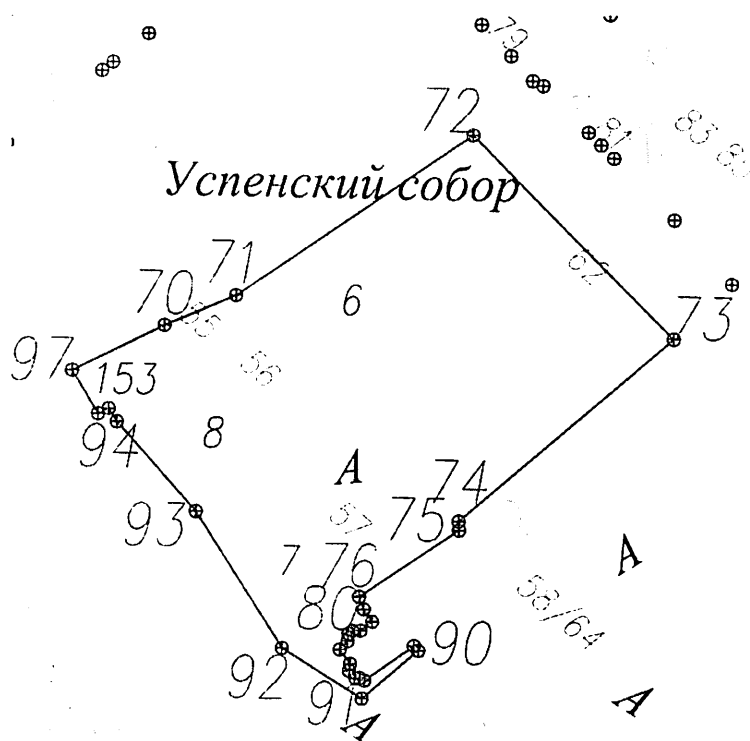

2. Координаты поворотных (характерных) точек границ территории объекта культурного наследия

Обозначение характерных точек границ	Координаты, м	
	X	Y
1	2	3
70	524836.88	5181821.94
71	524843.90	5181838.74
72	524881.22	5181894.66
73	524833.63	5181941.03
74	524791.21	5181891.32
75	524789.11	5181891.42
76	524773.71	5181867.90
77	524770.72	5181869.03
78	524767.82	5181871.01
79	524765.77	5181868.24
80	524765.73	5181866.35
81	524765.05	5181865.43
82	524763.28	5181865.18
83	524761.35	5181863.33
84	524758.02	5181865.79
85	524756.42	5181865.48
86	524754.64	5181867.06
87	524754.76	5181868.11
88	524754.11	5181869.11
89	524762.16	5181880.88
90	524761.08	5181881.85
91	524749.91	5181868.53
92	524761.72	5181849.65
93	524793.58	5181829.29
94	524814.46	5181810.84
95	524817.51	5181808.97
96	524816.32	5181806.48
97	524826.43	5181800.49
70	524836.88	5181821.94

3. Режим использования территории объекта культурного наследия

На территории объекта культурного наследия запрещается строительство объектов капитального строительства и увеличение объемно-пространственных характеристик существующих на территории памятника или ансамбля объектов капитального строительства; проведение земляных, строительных, мелиоративных и иных работ, за исключением работ по сохранению объекта культурного наследия или его отдельных элементов, сохранению историко-градостроительной или природной среды объекта культурного наследия.

На территории объекта культурного наследия разрешается ведение хозяйственной деятельности, не противоречащей требованиям обеспечения сохранности объекта культурного наследия и позволяющей обеспечить функционирование объекта культурного наследия в современных условиях.

Не допускается распространение наружной рекламы на объектах культурного наследия, включенных в единый государственный реестр объектов культурного наследия (памятников истории и культуры) народов Российской Федерации, а также на их территориях.

Требование о запрете распространения наружной рекламы не действует в отношении распространения наружной рекламы, содержащей исключительно информацию о проведении на объектах культурного наследия, их территориях театрально-зрелищных, культурно-просветительных и зрелищно-развлекательных мероприятий или исключительно информацию об указанных мероприятиях с одновременным упоминанием об определенном лице как о спонсоре конкретного мероприятия при условии, если такому упоминанию отведено не более чем десять процентов рекламной площади (пространств).

Приложение 33 к приказу Комитета
по охране объектов культурного
наследия области
от « 3 » Июль 2019 г. № 50/01-07

Границы территории, координаты характерных (поворотных) точек границ территории, режим использования территории объекта культурного наследия федерального значения «Усадьба Кострова, кон. XVIII - нач. XIX вв.», расположенного по адресу: г. Великий Устюг, Советский пр., д. 74

1. Графическое описание местоположения границ территории объекта культурного наследия (карта-схема)

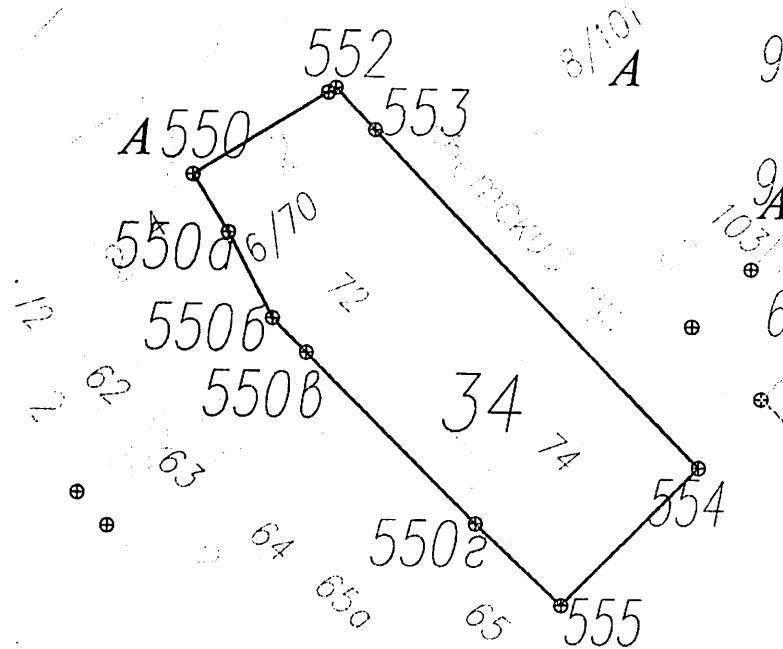

2. Координаты поворотных (характерных) точек границ территории объекта культурного наследия

Обозначение характерных точек границ	Координаты, м	
	X	Y
1	2	3
550	524651.63	5182072.55
551	524669.38	5182102.43

552	524670.36	5182104.11
553	524661.11	5182112.81
554	524587.35	5182182.99
555	524557.41	5182153.33
550г	524575.28	5182134.73
550в	524612.63	5182097.41
550б	524620.11	5182089.94
550а	524638.95	5182080.30
550	524651.63	5182072.55

3. Режим использования территории объекта культурного наследия

На территории объекта культурного наследия запрещается строительство объектов капитального строительства и увеличение объемно-пространственных характеристик существующих на территории памятника или ансамбля объектов капитального строительства; проведение земляных, строительных, мелиоративных и иных работ, за исключением работ по сохранению объекта культурного наследия или его отдельных элементов, сохранению историко-градостроительной или природной среды объекта культурного наследия.

На территории объекта культурного наследия разрешается ведение хозяйственной деятельности, не противоречащей требованиям обеспечения сохранности объекта культурного наследия и позволяющей обеспечить функционирование объекта культурного наследия в современных условиях.

Не допускается распространение наружной рекламы на объектах культурного наследия, включенных в единый государственный реестр объектов культурного наследия (памятников истории и культуры) народов Российской Федерации, а также на их территориях.

Требование о запрете распространения наружной рекламы не действует в отношении распространения наружной рекламы, содержащей исключительно информацию о проведении на объектах культурного наследия, их территориях театрально-зрелищных, культурно-просветительных и зрелищно-развлекательных мероприятий или исключительно информацию об указанных мероприятиях с одновременным упоминанием об определенном лице как о спонсоре конкретного мероприятия при условии, если такому упоминанию отведено не более чем десять процентов рекламной площади (пространств).

Приложение 34 к приказу Комитета
по охране объектов культурного
наследия области

от «03» июля 2019 г. № 50/01-07

Границы территории, координаты характерных (поворотных) точек границ территории, режим использования территории объекта культурного наследия федерального значения «Особняк, 2-я пол. XIX в.», расположенного по адресу: г. Великий Устюг, Советский пр., д. 85

1. Графическое описание местоположения границ территории объекта культурного наследия (карта-схема)

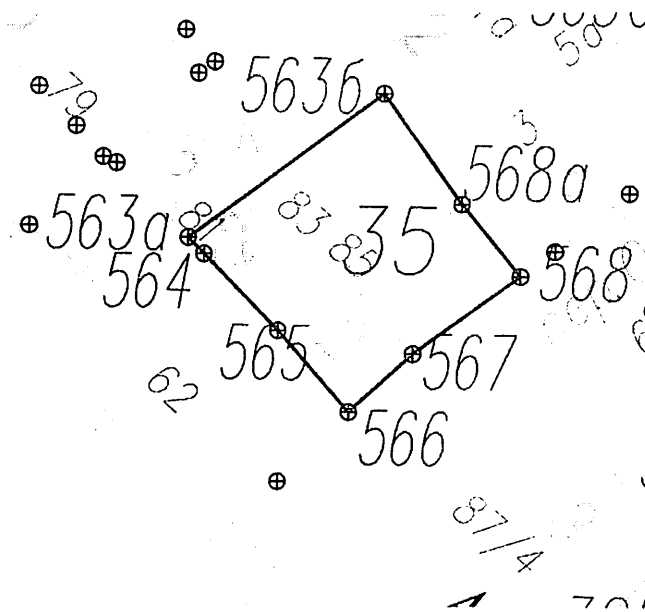

2. Координаты поворотных (характерных) точек границ территории объекта культурного наследия

Обозначение характерных точек границ	Координаты, м	
	X	Y
1	2	3
566	524846.50	5181954.44
567	524857.15	5181966.49
568	524871.52	5181986.47
568a	524884.95	5181975.67

563б	524905.48	5181961.30
563а	524878.88	5181924.28
564	524875.64	5181927.45
565	524861.54	5181941.15
566	524846.50	5181954.44

3. Режим использования территории объекта культурного наследия

На территории объекта культурного наследия запрещается строительство объектов капитального строительства и увеличение объемно-пространственных характеристик существующих на территории памятника или ансамбля объектов капитального строительства; проведение земляных, строительных, мелиоративных и иных работ, за исключением работ по сохранению объекта культурного наследия или его отдельных элементов, сохранению историко-градостроительной или природной среды объекта культурного наследия.

На территории объекта культурного наследия разрешается ведение хозяйственной деятельности, не противоречащей требованиям обеспечения сохранности объекта культурного наследия и позволяющей обеспечить функционирование объекта культурного наследия в современных условиях.

Не допускается распространение наружной рекламы на объектах культурного наследия, включенных в единый государственный реестр объектов культурного наследия (памятников истории и культуры) народов Российской Федерации, а также на их территориях.

Требование о запрете распространения наружной рекламы не действует в отношении распространения наружной рекламы, содержащей исключительно информацию о проведении на объектах культурного наследия, их территориях театрально-зрелищных, культурно-просветительных и зрелищно-развлекательных мероприятий или исключительно информацию об указанных мероприятиях с одновременным упоминанием об определенном лице как о спонсоре конкретного мероприятия при условии, если такому упоминанию отведено не более чем десять процентов рекламной площади (пространств).

Приложение 35 к приказу Комитета
по охране объектов культурного
наследия области

от «03» июня 2019 г. № 50/01-07

Границы территории, координаты характерных (поворотных) точек границ территории, режим использования территории объекта культурного наследия федерального значения «Дом Захарова, XVIII в.», расположенного по адресу: г. Великий Устюг, Шилова пер., д. 2

1. Графическое описание местоположения границ территории объекта культурного наследия (карта-схема)

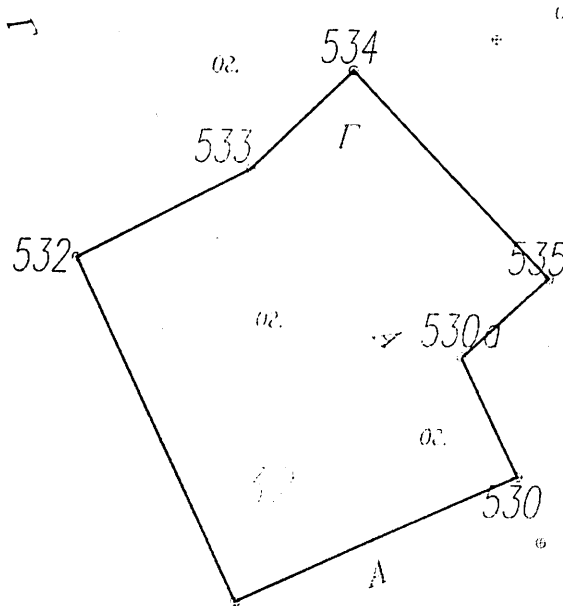

2. Координаты поворотных (характерных) точек границ территории объекта культурного наследия

Обозначение характерных точек границ	Координаты, м	
	X	Y
1	2	3
532	524315.90	5182755.79
531	524207.97	5182805.78
530	524246.58	5182894.36

530а	524283.95	5182877.31
535	524308.72	5182904.28
534	524373.66	5182843.91
533	524343.25	5182811.31
532	524315.90	5182755.79

3. Режим использования территории объекта культурного наследия

На территории объекта культурного наследия запрещается строительство объектов капитального строительства и увеличение объемно-пространственных характеристик существующих на территории памятника или ансамбля объектов капитального строительства; проведение земляных, строительных, мелиоративных и иных работ, за исключением работ по сохранению объекта культурного наследия или его отдельных элементов, сохранению историко-градостроительной или природной среды объекта культурного наследия.

На территории объекта культурного наследия разрешается ведение хозяйственной деятельности, не противоречащей требованиям обеспечения сохранности объекта культурного наследия и позволяющей обеспечить функционирование объекта культурного наследия в современных условиях.

Не допускается распространение наружной рекламы на объектах культурного наследия, включенных в единый государственный реестр объектов культурного наследия (памятников истории и культуры) народов Российской Федерации, а также на их территориях.

Требование о запрете распространения наружной рекламы не действует в отношении распространения наружной рекламы, содержащей исключительно информацию о проведении на объектах культурного наследия, их территориях театрально-зрелищных, культурно-просветительных и зрелищно-развлекательных мероприятий или исключительно информацию об указанных мероприятиях с одновременным упоминанием об определенном лице как о спонсоре конкретного мероприятия при условии, если такому упоминанию отведено не более чем десять процентов рекламной площади (пространств).

Приложение 36 к приказу Комитета
по охране объектов культурного
наследия области
от «03» мая 2019 г. № 50/01-07

Границы территории, координаты характерных (поворотных) точек границ территории, режим использования территории объекта культурного наследия федерального значения «Церковь Антипия и Феодосия, 1696 - 1703 гг., 1772 - 1781 гг.», расположенного по адресу: г. Великий Устюг, Шилова пер., д. 22

1. Графическое описание местоположения границ территории объекта культурного наследия (карта-схема)

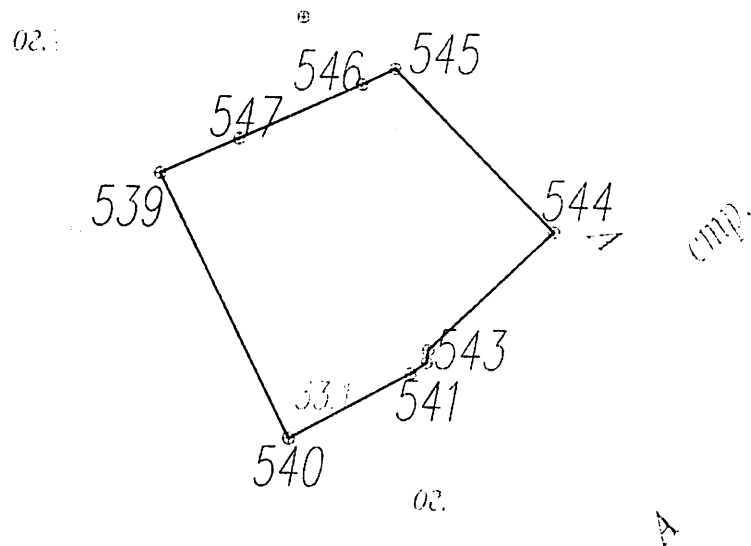

2. Координаты поворотных (характерных) точек границ территории объекта культурного наследия

Обозначение характерных точек границ	Координаты, м	
	X	Y
1	2	3
539	524225.92	5182901.63
540	524158.28	5182934.67
541	524174.73	5182966.28

542	524177.54	5182970.42
543	524180.81	5182970.88
544	524210.69	5183002.96
545	524252.14	5182962.42
546	524248.22	5182953.86
547	524234.60	5182921.96
539	524225.92	5182901.63

3. Режим использования территории объекта культурного наследия

На территории объекта культурного наследия запрещается строительство объектов капитального строительства и увеличение объемно-пространственных характеристик существующих на территории памятника или ансамбля объектов капитального строительства; проведение земляных, строительных, мелиоративных и иных работ, за исключением работ по сохранению объекта культурного наследия или его отдельных элементов, сохранению историко-градостроительной или природной среды объекта культурного наследия.

На территории объекта культурного наследия разрешается ведение хозяйственной деятельности, не противоречащей требованиям обеспечения сохранности объекта культурного наследия и позволяющей обеспечить функционирование объекта культурного наследия в современных условиях.

Не допускается распространение наружной рекламы на объектах культурного наследия, включенных в единый государственный реестр объектов культурного наследия (памятников истории и культуры) народов Российской Федерации, а также на их территориях.

Требование о запрете распространения наружной рекламы не действует в отношении распространения наружной рекламы, содержащей исключительно информацию о проведении на объектах культурного наследия, их территориях театрально-зрелищных, культурно-просветительных и зрелищно-развлекательных мероприятий или исключительно информацию об указанных мероприятиях с одновременным упоминанием об определенном лице как о спонсоре конкретного мероприятия при условии, если такому упоминанию отведено не более чем десять процентов рекламной площади (пространств).

Приложение 37 к приказу Комитета
по охране объектов культурного
наследия области
от «03» июня 2019 г. № 5-0/01-07

Границы территории, координаты характерных (поворотных) точек
границ территории, режим использования территории объекта культурного
наследия федерального значения «Усадьба Шилова, XVIII в.»,
расположенного по адресу: г. Великий Устюг, Шилова пер., д. 6-10

1. Графическое описание местоположения границ территории объекта
культурного наследия (карта-схема)

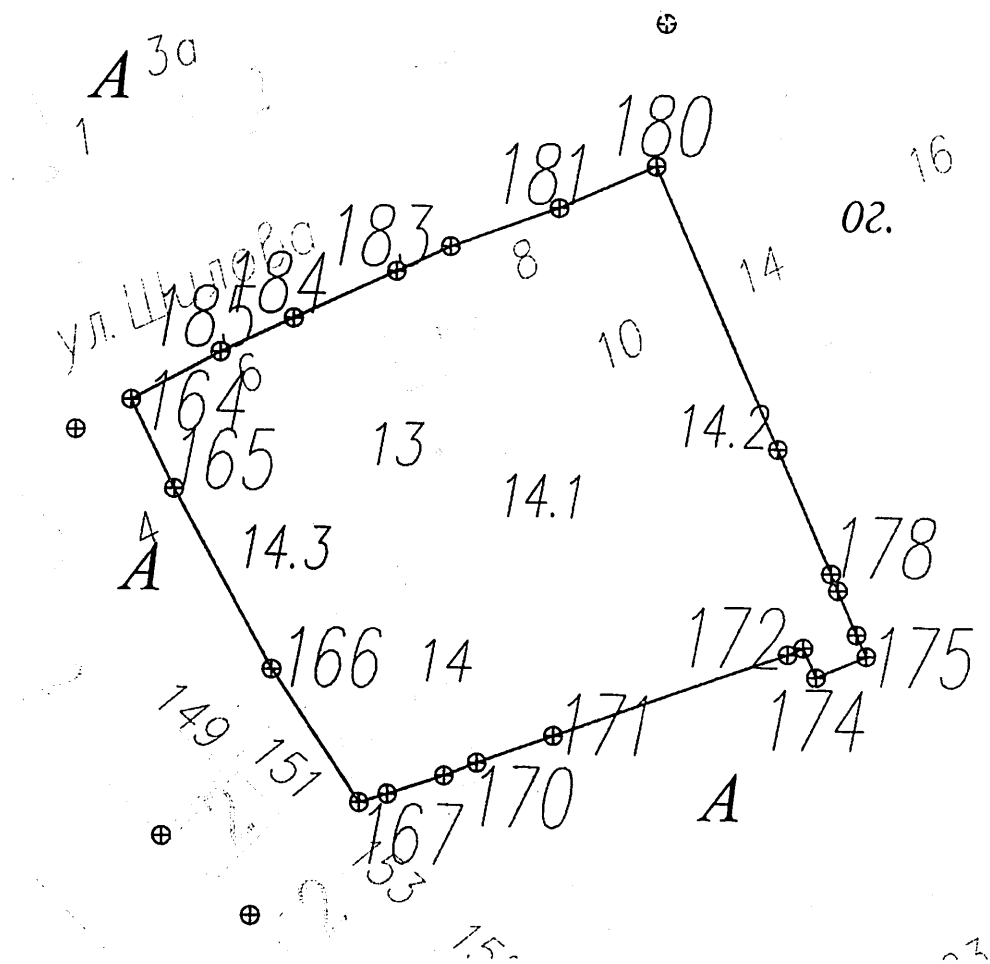

2. Координаты поворотных (характерных) точек границ территории объекта
культурного наследия

Обозначение характерных точек границ	Координаты, м	
	X	Y
1	2	3
164	524145.56	5182715.57
165	524130.62	5182722.70
166	524100.38	5182738.93
167	524078.11	5182753.65
168	524079.52	5182758.45
169	524082.55	5182768.08
170	524084.71	5182773.68
171	524089.19	5182786.64
172	524102.69	5182825.67
173	524103.80	5182828.27
174	524098.82	5182830.38
175	524102.36	5182838.73
176	524106.02	5182837.10
177	524113.39	5182834.00
178	524116.17	5182832.88
179	524136.96	5182824.08
180	524184.23	5182804.07
181	524177.33	5182787.83
182	524171.01	5182769.37
183	524166.93	5182760.16
184	524159.16	5182742.74
185	524153.55	5182730.46
164	524145.56	5182715.57

3. Режим использования территории объекта культурного наследия

На территории объекта культурного наследия запрещается строительство объектов капитального строительства и увеличение объемно-пространственных характеристик существующих на территории памятника или ансамбля объектов капитального строительства; проведение земляных, строительных, мелиоративных и иных работ, за исключением работ по сохранению объекта культурного наследия или его отдельных элементов, сохранению историко-градостроительной или природной среды объекта культурного наследия.

На территории объекта культурного наследия разрешается ведение хозяйственной деятельности, не противоречащей требованиям обеспечения сохранности объекта культурного наследия и позволяющей обеспечить функционирование объекта культурного наследия в современных условиях.

Не допускается распространение наружной рекламы на объектах культурного наследия, включенных в единый государственный реестр

объектов культурного наследия (памятников истории и культуры) народов Российской Федерации, а также на их территориях.

Требование о запрете распространения наружной рекламы не действует в отношении распространения наружной рекламы, содержащей исключительно информацию о проведении на объектах культурного наследия, их территориях театрально-зрелищных, культурно-просветительных и зрелищно-развлекательных мероприятий или исключительно информацию об указанных мероприятиях с одновременным упоминанием об определенном лице как о спонсоре конкретного мероприятия при условии, если такому упоминанию отведено не более чем десять процентов рекламной площади (пространств).

Приложение 38 к приказу Комитета
по охране объектов культурного
наследия области
от «03» июня 2019 г. № 5-0/01-07

Границы территории, координаты характерных (поворотных) точек границ территории, режим использования территории объекта культурного наследия федерального значения «Церковь Симеона Столпника (с живописью и изразцовыми печами), 1747 г.», расположенного по адресу: г. Великий Устюг, ул. Энгельса, д. 1

1. Графическое описание местоположения границ территории объекта культурного наследия (карта-схема)

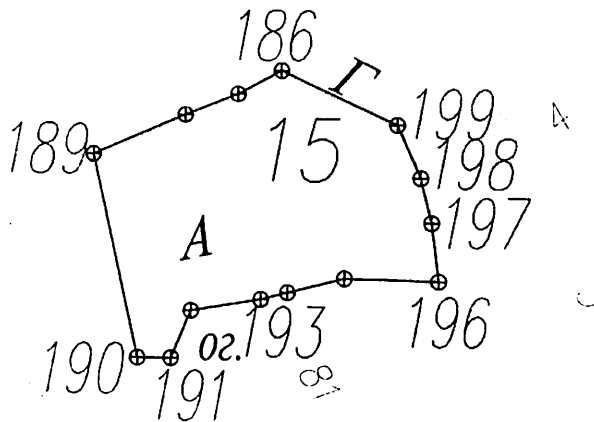

2. Координаты поворотных (характерных) точек границ территории объекта культурного наследия

Обозначение характерных точек границ	Координаты, м	
	X	Y
1	2	3
186	523205.19	5182722.57
187	523200.56	5182713.88

188	523196.44	5182703.29
189	523188.67	5182684.85
190	523148.37	5182693.59
191	523148.25	5182700.30
192	523157.62	5182704.34
193	523159.79	5182718.36
194	523161.11	5182723.70
195	523163.81	5182734.99
196	523163.15	5182753.53
197	523174.73	5182752.16
198	523183.65	5182750.03
199	523194.20	5182745.44
186	523205.19	5182722.57

3. Режим использования территории объекта культурного наследия

На территории объекта культурного наследия запрещается строительство объектов капитального строительства и увеличение объемно-пространственных характеристик существующих на территории памятника или ансамбля объектов капитального строительства; проведение земляных, строительных, мелиоративных и иных работ, за исключением работ по сохранению объекта культурного наследия или его отдельных элементов, сохранению историко-градостроительной или природной среды объекта культурного наследия.

На территории объекта культурного наследия разрешается ведение хозяйственной деятельности, не противоречащей требованиям обеспечения сохранности объекта культурного наследия и позволяющей обеспечить функционирование объекта культурного наследия в современных условиях.

Не допускается распространение наружной рекламы на объектах культурного наследия, включенных в единый государственный реестр объектов культурного наследия (памятников истории и культуры) народов Российской Федерации, а также на их территориях.

Требование о запрете распространения наружной рекламы не действует в отношении распространения наружной рекламы, содержащей исключительно информацию о проведении на объектах культурного наследия, их территориях театрально-зрелищных, культурно-просветительных и зрелищно-развлекательных мероприятий или исключительно информацию об указанных мероприятиях с одновременным упоминанием об определенном лице как о спонсоре конкретного мероприятия при условии, если такому упоминанию отведено не более чем десять процентов рекламной площади (пространств).