



АДМИНИСТРАЦИЯ ЛЕНИНГРАДСКОЙ ОБЛАСТИ
КОМИТЕТ ПО КУЛЬТУРЕ ЛЕНИНГРАДСКОЙ ОБЛАСТИ

ПРИКАЗ

«13» июня 2018 г.

№ 01-03/18.64

Санкт-Петербург

О включении выявленного объекта культурного наследия «Воскресенская церковь», расположенного по адресу: Ленинградская область, д. Журавлево, Журавлевская волость, в единый государственный реестр объектов культурного наследия (памятников истории и культуры) народов Российской Федерации в качестве объекта культурного наследия регионального значения, с наименованием «Воскресенская церковь» по адресу: Ленинградская область, Бокситогорский район, Климовское сельское поселение, деревня Журавлево, рядом с домом № 1а, строение № 6, утверждению границ его территории и установлении предмета охраны

В соответствии со ст. ст. 3.1, 9.2, 18, 33 Федерального закона от 25 июня 2002 года № 73-ФЗ «Об объектах культурного наследия (памятниках истории и культуры) народов Российской Федерации», ст. 4 областного закона Ленинградской области от 25.12.2015 № 140-оз «О государственной охране, сохранении, использовании и популяризации объектов культурного наследия (памятников истории и культуры) народов Российской Федерации, расположенных на территории Ленинградской области», п. 2.2.2. Положения о комитете по культуре Ленинградской области, утвержденного постановлением Правительства Ленинградской области от 24.10.2017 № 431, на основании акта государственной историко-культурной экспертизы, выполненного аттестованным экспертом Прокофьевым М.Ф. (приказ Министерства культуры Российской Федерации от 7 декабря 2016 года № 2678)

п р и к а з ы в а ю:

1. Включить выявленный объект культурного наследия «Воскресенская церковь», расположенный по адресу: Ленинградская область, д. Журавлево, Журавлевская волость, в единый государственный реестр объектов культурного наследия (памятников истории и культуры) народов Российской Федерации в качестве объекта культурного наследия регионального значения, вид объекта – памятник, с наименованием «Воскресенская церковь» по адресу: Ленинградская

область, Бокситогорский район, Климовское сельское поселение, деревня Журавлево, рядом с домом № 1а, строение № 6.

2. Утвердить границы территории памятника согласно приложению № 1 к настоящему приказу.

3. Установить предмет охраны памятника согласно приложению № 2 к настоящему приказу.

4. Исключить выявленный объект культурного наследия «Воскресенская церковь» из Перечня выявленных объектов культурного наследия, расположенных на территории Ленинградской области.

5. Отделу по осуществлению полномочий Ленинградской области в сфере объектов культурного наследия департамента государственной охраны, сохранения и использования объектов культурного наследия комитета по культуре Ленинградской области:

- обеспечить внесение в единый государственный реестр объектов культурного наследия (памятников истории и культуры) народов Российской Федерации сведений об объекте культурного наследия регионального значения (памятник) «Воскресенская церковь», о границах его территории и предмете охраны;

- направить письменное уведомление собственнику или иному законному владельцу памятника о включении его в единый государственный реестр объектов культурного наследия (памятников истории и культуры) народов Российской Федерации;

- направить в срок не более чем пять рабочих дней со дня вступления в силу настоящего приказа копию настоящего приказа с приложениями в территориальный орган федерального органа исполнительной власти, уполномоченного Правительством Российской Федерации на осуществление государственного кадастрового учета, государственной регистрации прав, ведение Единого государственного реестра недвижимости и предоставление сведений, содержащихся в Едином государственном реестре недвижимости.

6. Настоящий приказ вступает в силу со дня его официального опубликования.

7. Контроль за исполнением настоящего приказа возложить на заместителя председателя – начальника департамента государственной охраны, сохранения и использования объектов культурного наследия комитета по культуре Ленинградской области.

Председатель комитета





Е.В. Чайковский

Приложение № 1
к приказу комитета по культуре
Ленинградской области
от « 13 » июня 2018 г.
№ 01-03/18-64

**Схема границ территории
объекта культурного наследия регионального значения
«Воскресенская церковь»,**
расположенного по адресу: Ленинградская область, Бокситогорский район,
Климовское сельское поселение, деревня Журавлево, рядом с домом № 1а,
строение № 6



УСЛОВНЫЕ ОБОЗНАЧЕНИЯ

-  граница территории объекта культурного наследия регионального значения
-  объект культурного наследия регионального значения

МАСШТАБ 1:2000
0 10 20 40 60 80



**Перечень координат характерных (поворотных) точек
объекта культурного наследия регионального значения
«Воскресенская церковь»,
расположенного по адресу: Ленинградская область, Бокситогорский район,
Климовское сельское поселение, деревня Журавлево, рядом с домом № 1а,
строение № 6**

Определение географических координат характерных точек границы
территории объекта культурного наследия выполнено в местной системе координат
СК-47 зона 3

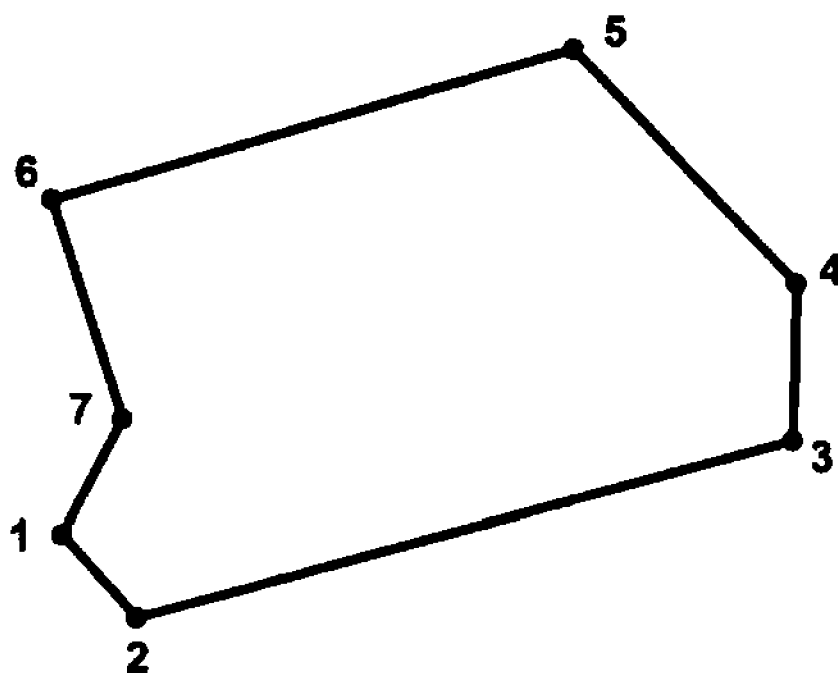

	X	Y
1	3294708,724	370706,490
2	3294720,893	370692,999
3	3294828,033	370721,569
4	3294828,659	370747,335
5	3294792,281	370785,595
6	3294706,988	370761,202
7	3294718,513	370725,273

**Описание границ территории
объекта культурного наследия регионального значения
«Воскресенская церковь»,**

расположенного по адресу: Ленинградская область, Бокситогорский район,
Климовское сельское поселение, деревня Журавлево, рядом с домом №1а,
строение №6

Описание границ:

от точки 1 к точке 2 на юго-восток вдоль автодороги 41К-030
«Красная Речка – Турандино» (вдоль края кладбища)

от точки 2 к точке 3 на северо-восток вдоль южного края кладбища

от точки 3 к точке 4 на север вдоль восточного края кладбища

от точки 4 к точке 5 на северо-запад вдоль восточного края кладбища

от точки 5 к точке 6 на юго-запад вдоль северного края кладбища
(вдоль автодороги)

от точки 6 к точке 7 на юг-юго-восток вдоль автодороги 41К-030
«Красная Речка – Турандино» (вдоль западного фасада здания)

от точки 7 к точке 1 на юго-запад вдоль автодороги 41К-030
«Красная Речка – Турандино» (вдоль края кладбища)

Правовой режим использования земельных участков в границах территории объекта культурного наследия регионального значения «Воскресенская церковь»,
расположенного по адресу: Ленинградская область, Бокситогорский район, Климовское сельское поселение, деревня Журавлево, рядом с домом № 1а, строение № 6

Режим использования земельного участка в границах территории объекта культурного наследия предусматривает сохранение объекта культурного наследия – проведение работ, направленных на обеспечение физической сохранности объекта культурного наследия, а так же выполнение требований Федерального закона от 25.06.2002 № 73-ФЗ «Об объектах культурного наследия (памятниках истории и культуры) народов Российской Федерации в части установленных ограничений к осуществлению хозяйственной деятельности в границах территории объекта культурного наследия.



На территории Памятника разрешается:

- 1) Проведение работ по сохранению объекта культурного наследия (памятника истории и культуры) народов Российской Федерации;
- 2) Сохранение элементов планировочной структуры;
- 3) Сохранение элементов природного и культурного ландшафта;
- 4) Воссоздание или компенсация утраченных элементов Памятника, производимые на основании пункта 1 статьи 45 Федерального закона от 25.06.2002 № 73-ФЗ «Об объектах культурного наследия (памятниках истории и культуры) народов Российской Федерации»;
- 5) Проведение работ по обеспечению функционирования Памятника и поддержанию его инфраструктуры, не нарушающих целостности его территории;
- 6) Проведение работ по озеленению и благоустройству территории Памятника, производимых, в том числе с применением методов реставрации, направленных на формирование наиболее близкого к историческому восприятию Памятника;
- 7) Обеспечение доступа к Памятнику;
- 8) Обеспечение мер пожарной безопасности;
- 9) Обеспечение мер экологической безопасности;
- 10) Прокладка, ремонт, реконструкция подземных инженерных коммуникаций с последующим восстановлением нарушенных участков дневной поверхности;

На территории Памятника запрещается:

- 1) Новое строительство;
- 2) Хозяйственная деятельность, ведущая к разрушению, искажению внешнего облика Памятника, нарушающая его целостность и создающая угрозу его повреждения, разрушения или уничтожения;
- 3) Самовольная вырубка растительности, уничтожение травяного покрова;
- 4) Установка на фасадах, крышах Памятника кондиционеров, телеантенн, тарелок спутниковой связи, а также других средств технического обеспечения;
- 5) Прокладка наземных и воздушных инженерных коммуникаций, кроме временных, необходимых для проведения работ по сохранению Памятника;
- 6) Движение транспортных средств на территории Памятника, в случае если движение транспортных средств создает угрозу нарушения его целостности и сохранности;
- 7) Размещение любых рекламных конструкций на Памятнике и его на территории;
- 8) Создание разрушающих вибрационных нагрузок динамическим воздействием на грунты в зоне их взаимодействия с Памятником;
- 9) Оставление материалов (конструкций) и строительного мусора после демонтажа возведенных сооружений, хозяйственной деятельности, работ по благоустройству.
- 10) Использование Памятника и его территории под склады и объекты производства взрывчатых и огнеопасных материалов, предметов и веществ, загрязняющих интерьер Памятника, его фасад, территорию, водные объекты и (или) имеющие вредные парогазообразные и иные выделения.

Предмет охраны
объекта культурного наследия регионального значения
«Воскресенская церковь»,
расположенного по адресу: Ленинградская область, Бокситогорский район,
Климовское сельское поселение, деревня Журавлево, рядом с домом №1а,
строение №6

№ пп	Виды предметов охраны	Элементы предметов охраны	Фотофиксация
1	2	3	4
1	Местоположение	архитектурная доминанта бывшего Соминского погоста, расположенная юго-восточнее перекрёстка автодороги 41К-030 «Красная Речка – Турандино» и Воскресенской улицы деревни Журавлёво.	
2	Границы владельческого участка	бутовое на растворе основание ограждения территории погоста – историческое местоположение, материал.	
3	Объемно-пространственное решение:	историческая конфигурация храма: прямоугольный в плане, четырёхстолпный, с полукруглой апсидой (шириной 9,85 м) с востока и двумя помещениями с северной и южной стороны от неё, объединенными с кафоликоном, сам кафоликон, завершающийся пятиглавием, трапезная (двухэтажная), трёхчастный притвор-колокольня (двухъярусная) с запада;	

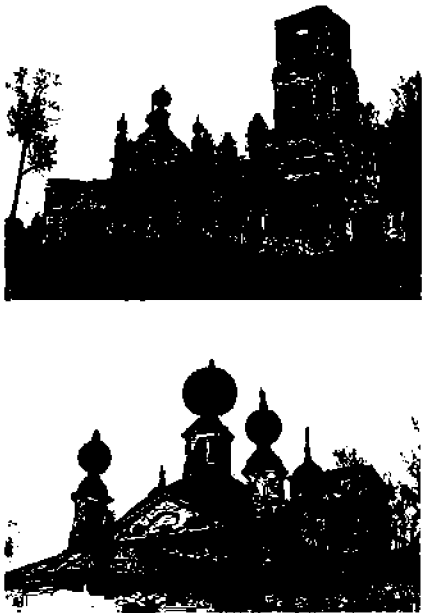
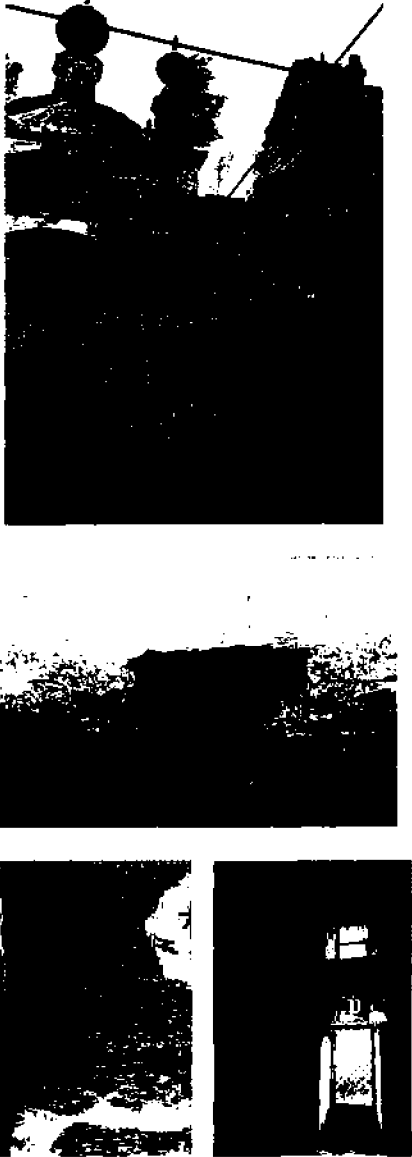
		<p>общие габариты здания (21,20 x 35,45 м), внутренние размеры трапезной (10,20 x 18,43 м), внутренние размеры кафоликона (9,98 x 18,43 м);</p> <p>историческая конфигурация кровли (двухскатная над трапезной (не сохранилась) и четырьмя фронтонами кафоликона, конха над апсидой, сфероконический купол на подпружных арках, увенчанный характерным пятиглавием на высоких шейках), включая высотные отметки венчающих карнизов, конька кровли.</p>	
4	<p>Конструкции здания:</p>	<p>исторические наружные и внутренние кирпичные капитальные стены (толщиной 1,00 – 1,60 м) и столбы (1,80 x 1,80 м в кафоликоне, 2,05 x 2,05 в трапезной) из красного кирпича;</p> <p>каменный фундамент, низкий цоколь из тёмно-серого гранита;</p> <p>каменный свод апсиды, опирающийся на стены с двумя оконными проёмами первого, и двумя оконными проёмами второго света;</p>	

конструкция сфероконического купола
кафоликона с опиранием на подпружные
арки и стены;

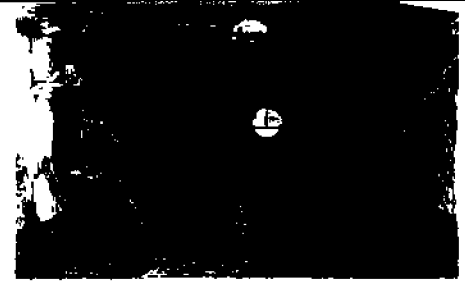

цилиндрический каменный свод второго
этажа трапезной с опиранием на столбы и
стены (не сохранился);





исторические отметки плоского
межэтажного перекрытия трапезной (не
сохранилось);



кровля скатная по деревянным стропилам
над сводом трапезной, кровельное
покрытие (металл), высотные отметки
конька (не сохранилась);

исторические отметки деревянных
межъярусных перекрытий в колокольне
(воссозданы).



5	Объемно-планировочное решение:	историческое объемно-планировочное решение в габаритах, образованных капитальными стенами.	
6	Архитектурно-художественное решение фасадов:	<p>Северный и южный фасады:</p> <p>симметричная композиция фасадов;</p> <p>материал и характер обработки фасадных поверхностей церкви: красный кирпич, штукатурка с последующей покраской;</p> <p>вид материала и характер отделки цоколя – тёмно-серый гранит (в значительной степени покрыт культурным слоем);</p> <p>по одному оконному проёму в северной и южной частях притвора – историческое местоположение, габариты, конфигурация;</p> <p>по семь прямоугольных окон первого этажа с лучковой перемычкой, разделенных боковой дверью на группы по два (ближе к апсиде) и пять (ближе к притвору) – историческое местоположение, габариты, конфигурация;</p> <p>декоративный карниз в один кирпич на уровне карниза боковых частей притвора;</p> <p>декоративное оформление окон первого этажа – простой наличник в один кирпич, профилированный горизонтальный сандрик;</p> <p>входной проём – исторические местоположение, габариты, конфигурация, заполнение, кованые решётки.</p>	   

		<p>Восточный фасад:</p> <p>материал и характер обработки фасадных поверхностей церкви: красный кирпич, штукатурка с последующей покраской;</p> <p>вид материала и характер отделки цоколя – тёмно-серый гранит (в значительной степени покрыт культурным слоем);</p> <p>полукруглая апсида;</p> <p>оконные проёмы первого и второго света по два в каждом ярусе апсиды, по одному в каждом ярусе помещений севернее и южнее апсиды;</p> <p>декоративный карниз в один кирпич на уровне карниза боковых частей притвора;</p> <p>декоративное оформление окон первого этажа – простой наличник в один кирпич, профилированный горизонтальный сандрик.</p>	
--	--	--	---

Предмет охраны может быть уточнен в процессе историко-культурных и реставрационных исследований, реставрационных работ.