

**УПРАВЛЕНИЕ
ПО ОХРАНЕ ОБЪЕКТОВ КУЛЬТУРНОГО
НАСЛЕДИЯ ЛИПЕЦКОЙ ОБЛАСТИ**

ПРИКАЗ

«15» февраля 2024 года

№ 63

г. Липецк

О включении выявленного объекта культурного наследия в единый государственный реестр объектов культурного наследия (памятников истории и культуры) народов Российской Федерации в качестве объекта культурного наследия регионального значения, об утверждении границ и режима использования его территории

В соответствии с Федеральным законом от 25 июня 2002 года № 73-ФЗ «Об объектах культурного наследия (памятниках истории и культуры) народов Российской Федерации», постановлением Правительства Российской Федерации от 15 июля 2009 года № 569 «Об утверждении Положения об историко-культурной экспертизе», приказом Министерства культуры Российской Федерации от 4 июня 2015 года № 1745 «Об утверждении требований к составлению проектов границ территорий объектов культурного наследия», на основании заключения (Акта) государственной историко-культурной экспертизы в целях обоснования целесообразности включения в единый государственный реестр объектов культурного наследия (памятников истории и культуры) народов Российской Федерации выявленного объекта культурного наследия «Конюшня», расположенного по адресу: Липецкая область, Чаплыгинский район, д.Рязанка, ПРИКАЗЫВАЮ:

1. Включить выявленный объект культурного наследия «Конюшня», расположенный по адресу: Липецкая область, Чаплыгинский район, д.Рязанка в единый государственный реестр объектов культурного наследия (памятников истории и культуры) народов Российской Федерации в качестве

объекта культурного наследия регионального значения с наименованием «Конюшня (фрагменты)», 1-я половина XIX века, расположенного по адресу: Липецкая область, Чаплыгинский муниципальный район, сельское поселение Урусовский сельсовет, д. Рязанка, д. 40, входящего в состав объекта культурного наследия регионального значения «Усадьба Семенова-Тян-Шанского», XVIII-XX вв., расположенного по адресу: Липецкая область, Чаплыгинский район, д.Рязанка, д.40; вид объекта – памятник.

2. Утвердить границы и режим использования территории объекта культурного наследия регионального значения «Конюшня (фрагменты)», 1-я половина XIX века, расположенного по адресу: Липецкая область, Чаплыгинский муниципальный район, сельское поселение Урусовский сельсовет, д. Рязанка, д. 40, входящего в состав объекта культурного наследия регионального значения «Усадьба Семенова-Тян-Шанского», XVIII-XX вв., расположенного по адресу: Липецкая область, Чаплыгинский район, д.Рязанка, д.40, согласно приложению.

3. Разместить настоящий приказ на официальном сайте управления по охране объектов культурного наследия Липецкой области в Информационно-коммуникационной сети Интернет.

4. Направить настоящий приказ для опубликования на Официальном интернет-портале правовой информации: pravo.gov.ru.

5. Направить настоящий приказ в ОБУ «Издательский дом «Липецкая газета» для опубликования.

Начальник управления



А. М. Грушихин

Приложение
к приказу управления по охране объектов
культурного наследия Липецкой области
«О включении выявленного объекта
культурного наследия в единый государственный
реестр объектов культурного наследия
(памятников истории и культуры) народов
Российской Федерации в качестве объекта
культурного наследия регионального значения,
об утверждении границ и режима
использования его территории»

Границы территории объекта культурного наследия регионального значения «Конюшня (фрагменты)», 1-я половина XIX века, расположенного по адресу: Липецкая область, Чаплыгинский муниципальный район, сельское поселение Урусовский сельсовет, д. Рязанка, д. 40, входящего в состав объекта культурного наследия регионального значения «Усадьба Семенова-Тян-Шанского», XVIII-XX вв., расположенного по адресу: Липецкая область, Чаплыгинский район, д.Рязанка, д.40

| Сведения об объекте | | |
|---------------------|---|--|
| № п/п | Характеристики объекта | Описание характеристик |
| 1 | 2 | 3 |
| 1 | Местоположение объекта | Липецкая область, Чаплыгинский муниципальный район, сельское поселение Урусовский сельсовет, д.Рязанка, д.40 |
| 2 | Площадь объекта ± величина погрешности определения площади ($P \pm \Delta P$) | 762 163 м ² ± 306 |
| 3 | Иные характеристики объекта | — |

1. Перечень координат характерных (поворотных) точек границ территории объекта культурного наследия

| Сведения о местоположении границ объекта | | | | | |
|--|----------------------|------------|---|---|--|
| 1. Система координат МСК-48, зона 1 | | | | | |
| 2. Сведения о характерных точках границ объекта | | | | | |
| Обозначение характерных точек границ | Координаты, м | | Метод определения координат характерной точки | Средняя квадратическая погрешность положения характерной точки (Mt), м | Описание обозначения точки на местности (при наличии) |
| | X | Y | | | |
| 1 | 2 | 3 | 4 | 5 | 6 |
| 1 | 517046,05 | 1323592,07 | Метод спутниковых геодезических измерений (определений) | 0,10 | — |
| 2 | 516979,70 | 1323490,58 | | 0,10 | |
| 3 | 517029,72 | 1323419,79 | | 0,10 | |
| 4 | 517044,82 | 1323359,39 | | 0,10 | |
| 5 | 517050,76 | 1323335,63 | | 0,10 | |
| 6 | 517080,69 | 1323318,81 | | 0,10 | |
| 7 | 517162,79 | 1323300,88 | | 0,10 | |
| 8 | 517275,10 | 1323198,01 | | 0,10 | |
| 9 | 517303,23 | 1323172,25 | | 0,10 | |
| 10 | 517336,44 | 1323120,62 | | 0,10 | |
| 11 | 517389,29 | 1323085,70 | | 0,10 | |
| 12 | 517451,58 | 1323061,17 | | 0,10 | |
| 13 | 517500,53 | 1323041,89 | | 0,10 | |
| 14 | 517526,20 | 1323031,77 | | 0,10 | |
| 15 | 517553,41 | 1323015,83 | | 0,10 | |
| 16 | 517582,79 | 1323004,39 | | 0,10 | |
| 17 | 517624,85 | 1323000,37 | | 0,10 | |
| 18 | 517670,51 | 1322996,01 | | 0,10 | |
| 19 | 517750,31 | 1322988,38 | | 0,10 | |
| 20 | 517817,82 | 1322962,02 | | 0,10 | |
| 21 | 517881,51 | 1322947,36 | | 0,10 | |
| 22 | 518038,39 | 1322913,37 | | 0,10 | |
| 23 | 518044,83 | 1322855,22 | | 0,10 | |
| 24 | 518074,14 | 1322752,88 | | 0,10 | |
| 25 | 518113,28 | 1322623,83 | | 0,10 | |
| 26 | 518159,84 | 1322674,74 | | 0,10 | |
| 27 | 518212,83 | 1322737,06 | | 0,10 | |
| 28 | 518345,13 | 1322862,25 | | 0,10 | |
| 29 | 518421,40 | 1322931,41 | | 0,10 | |

| | | | | | |
|----|-----------|------------|--|------|--|
| 30 | 518465,36 | 1322965,86 | | 0,10 | |
| 31 | 518499,08 | 1322991,61 | | 0,10 | |
| 32 | 518580,94 | 1323073,14 | | 0,10 | |
| 33 | 518615,15 | 1323100,65 | | 0,10 | |
| 34 | 518684,31 | 1323147,50 | | 0,10 | |
| 35 | 518646,39 | 1323169,07 | | 0,10 | |
| 36 | 518621,84 | 1323179,48 | | 0,10 | |
| 37 | 518605,48 | 1323178,74 | | 0,10 | |
| 38 | 518567,56 | 1323180,23 | | 0,10 | |
| 39 | 518556,40 | 1323177,25 | | 0,10 | |
| 40 | 518530,38 | 1323175,02 | | 0,10 | |
| 41 | 518516,25 | 1323175,76 | | 0,10 | |
| 42 | 518492,45 | 1323175,76 | | 0,10 | |
| 43 | 518474,60 | 1323175,76 | | 0,10 | |
| 44 | 518456,76 | 1323182,46 | | 0,10 | |
| 45 | 518440,40 | 1323185,43 | | 0,10 | |
| 46 | 518422,55 | 1323198,82 | | 0,10 | |
| 47 | 518393,55 | 1323235,26 | | 0,10 | |
| 48 | 518363,80 | 1323267,98 | | 0,10 | |
| 49 | 518348,18 | 1323279,13 | | 0,10 | |
| 50 | 518341,49 | 1323284,34 | | 0,10 | |
| 51 | 518351,16 | 1323319,29 | | 0,10 | |
| 52 | 518375,70 | 1323366,14 | | 0,10 | |
| 53 | 518456,17 | 1323442,58 | | 0,10 | |
| 54 | 518526,56 | 1323515,23 | | 0,10 | |
| 55 | 518240,83 | 1323592,71 | | 0,10 | |
| 56 | 518202,66 | 1323594,70 | | 0,10 | |
| 57 | 518191,36 | 1323584,53 | | 0,10 | |
| 58 | 518172,15 | 1323581,14 | | 0,10 | |
| 59 | 518149,71 | 1323581,92 | | 0,10 | |
| 60 | 518133,02 | 1323573,58 | | 0,10 | |
| 61 | 517917,60 | 1323401,39 | | 0,10 | |
| 62 | 517652,27 | 1323463,09 | | 0,10 | |
| 63 | 517055,90 | 1323608,01 | | 0,10 | |
| 1 | 517046,05 | 1323592,07 | | 0,10 | |

**2. Описание местоположения границ территории объекта
культурного наследия**

| Прохождение границы | | Описание прохождения границы |
|---------------------|----------|------------------------------|
| от точки | до точки | |
| 1 | 2 | 3 |
| 1 | 2 | На юго-запад – 121,25 м; |
| 2 | 3 | На северо-запад – 86,68 м; |
| 3 | 4 | На северо-запад – 62,26 м; |
| 4 | 5 | На северо-запад – 24,49 м; |
| 5 | 6 | На северо-запад – 34,33 м; |
| 6 | 7 | На северо-запад – 84,04 м; |
| 7 | 8 | На северо-запад – 152,30 м; |
| 8 | 9 | На северо-запад – 38,14 м; |
| 9 | 10 | На северо-запад – 61,39 м; |
| 10 | 11 | На северо-запад – 63,34 м; |
| 11 | 12 | На северо-запад – 66,95 м; |
| 12 | 13 | На северо-запад – 52,61 м; |
| 13 | 14 | На северо-запад – 27,59 м; |
| 14 | 15 | На северо-запад – 31,54 м; |
| 15 | 16 | На северо-запад – 31,53 м; |
| 16 | 17 | На северо-запад – 42,25 м; |
| 17 | 18 | На северо-запад – 45,87 м; |
| 18 | 19 | На северо-запад – 80,16 м; |
| 19 | 20 | На северо-запад – 72,47 м; |
| 20 | 21 | На северо-запад – 65,36 м; |
| 21 | 22 | На северо-запад – 160,52 м; |
| 22 | 23 | На северо-запад – 58,51 м; |
| 23 | 24 | На северо-запад – 106,45 м; |

| | | |
|----|----|------------------------------|
| 24 | 25 | На северо-запад – 134,85 м; |
| 25 | 26 | На северо-восток – 68,99 м; |
| 26 | 27 | На северо-восток – 81,80 м; |
| 27 | 28 | На северо-восток – 182,14 м; |
| 28 | 29 | На северо-восток – 102,96 м; |
| 29 | 30 | На северо-восток – 55,85 м; |
| 30 | 31 | На северо-восток – 42,43 м; |
| 31 | 32 | На северо-восток – 115,53 м; |
| 32 | 33 | На северо-восток – 43,90 м; |
| 33 | 34 | На северо-восток – 83,53 м; |
| 34 | 35 | На юго-восток – 43,63 м; |
| 35 | 36 | На юго-восток – 26,67 м; |
| 36 | 37 | На юго-запад – 16,38 м; |
| 37 | 38 | На юго-восток – 37,95 м; |
| 38 | 39 | На юго-запад – 11,55 м; |
| 39 | 40 | На юго-запад – 26,12 м; |
| 40 | 41 | На юго-восток – 14,15 м; |
| 41 | 42 | На юг – 23,80 м; |
| 42 | 43 | На юг – 17,85 м; |
| 43 | 44 | На юго-восток – 19,06 м; |
| 44 | 45 | На юго-восток – 16,63 м; |
| 45 | 46 | На юго-восток – 22,31 м; |
| 46 | 47 | На юго-восток – 46,57 м; |
| 47 | 48 | На юго-восток – 44,22 м; |
| 48 | 49 | На юго-восток – 19,19 м; |
| 49 | 50 | На юго-восток – 8,48 м; |
| 50 | 51 | На северо-восток – 36,26 м; |
| 51 | 52 | На северо-восток – 52,89 м; |

| | | |
|----|----|--|
| 52 | 53 | На северо-восток – 110,99 м; |
| 53 | 54 | На северо-восток – 101,16 м; |
| 54 | 55 | На юго-восток – 296,05 м; |
| 55 | 56 | На юго-восток – 38,22 м; |
| 56 | 57 | На юго-запад – 15,20 м; |
| 57 | 58 | На юго-запад – 19,51 м; |
| 58 | 59 | На юго-восток – 22,45 м; |
| 59 | 60 | На юго-запад – 18,66 м; |
| 60 | 61 | На юго-запад – 275,78 м; |
| 61 | 62 | На юго-восток – 272,41 м; |
| 62 | 63 | На юго-восток – 613,73 м; |
| 63 | 1 | На юго-запад в исходную точку – 18,74 м. |

3. План границ территории объекта культурного наследия (разбивка на листы)

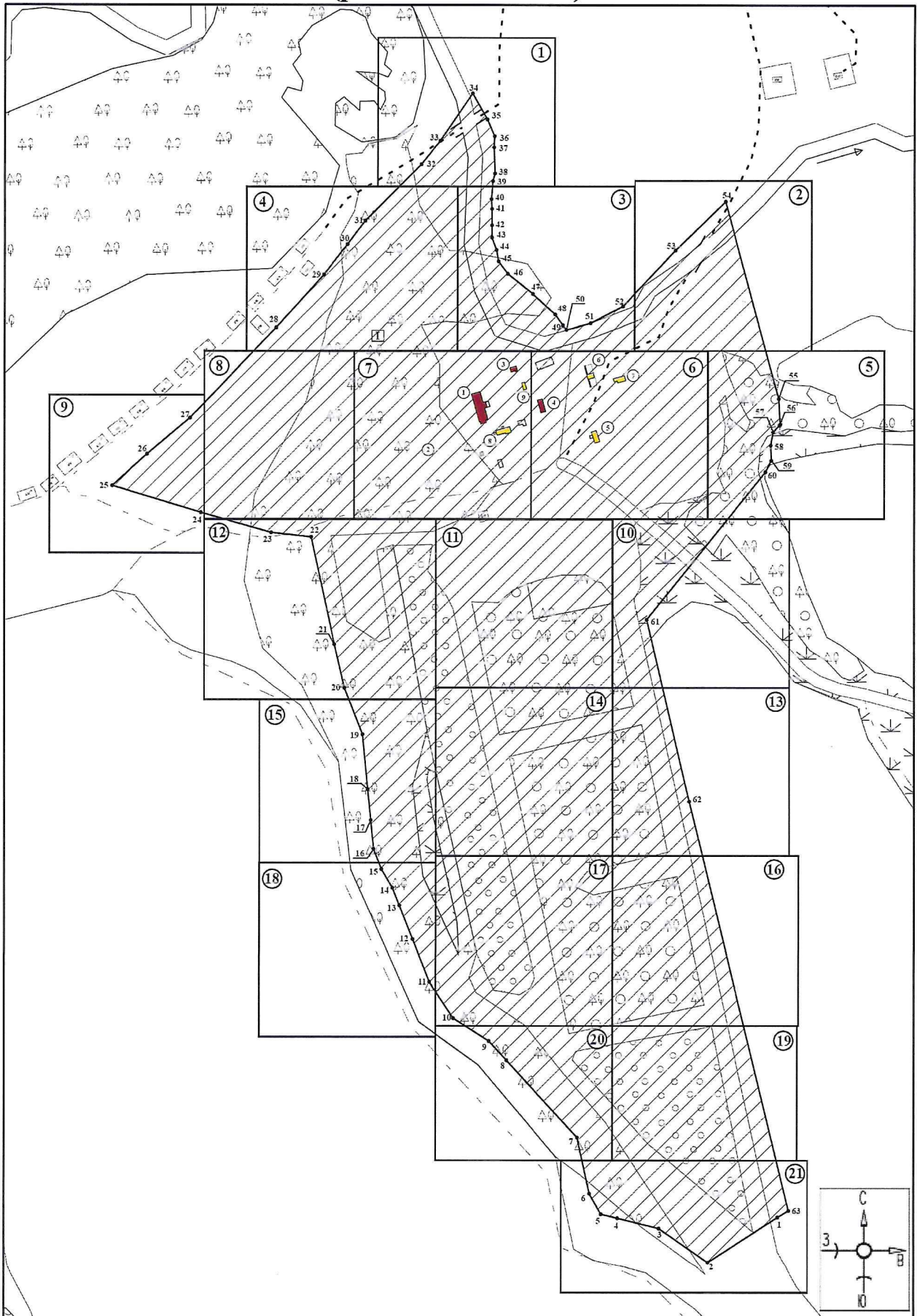

Масштаб 1:4000

Используемые условные знаки и обозначения:

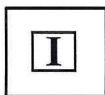

- объект культурного наследия регионального значения «Усадьба Семенова-Тян-Шанского»



- объекты культурного наследия регионального значения, входящие в состав объекта культурного наследия регионального значения «Усадьба Семенова-Тян-Шанского»:

1. «Главный дом»
2. «Фрагменты парка»
3. «Кухня»
4. «Конюшня (фрагменты)»

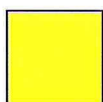

- выявленные объекты культурного наследия, расположенные на территории объекта культурного наследия регионального значения «Усадьба Семенова-Тян-Шанского»:

5. «Флигель жилой»
6. «Хозяйственная постройка (фрагмент)»
7. «Дом для служащих»
8. «Флигель хозяйственный»
9. «Ледник»



- номер объекта



- границы территории объекта культурного наследия



- обозначение характерной (поворотной) точки



- номер листа

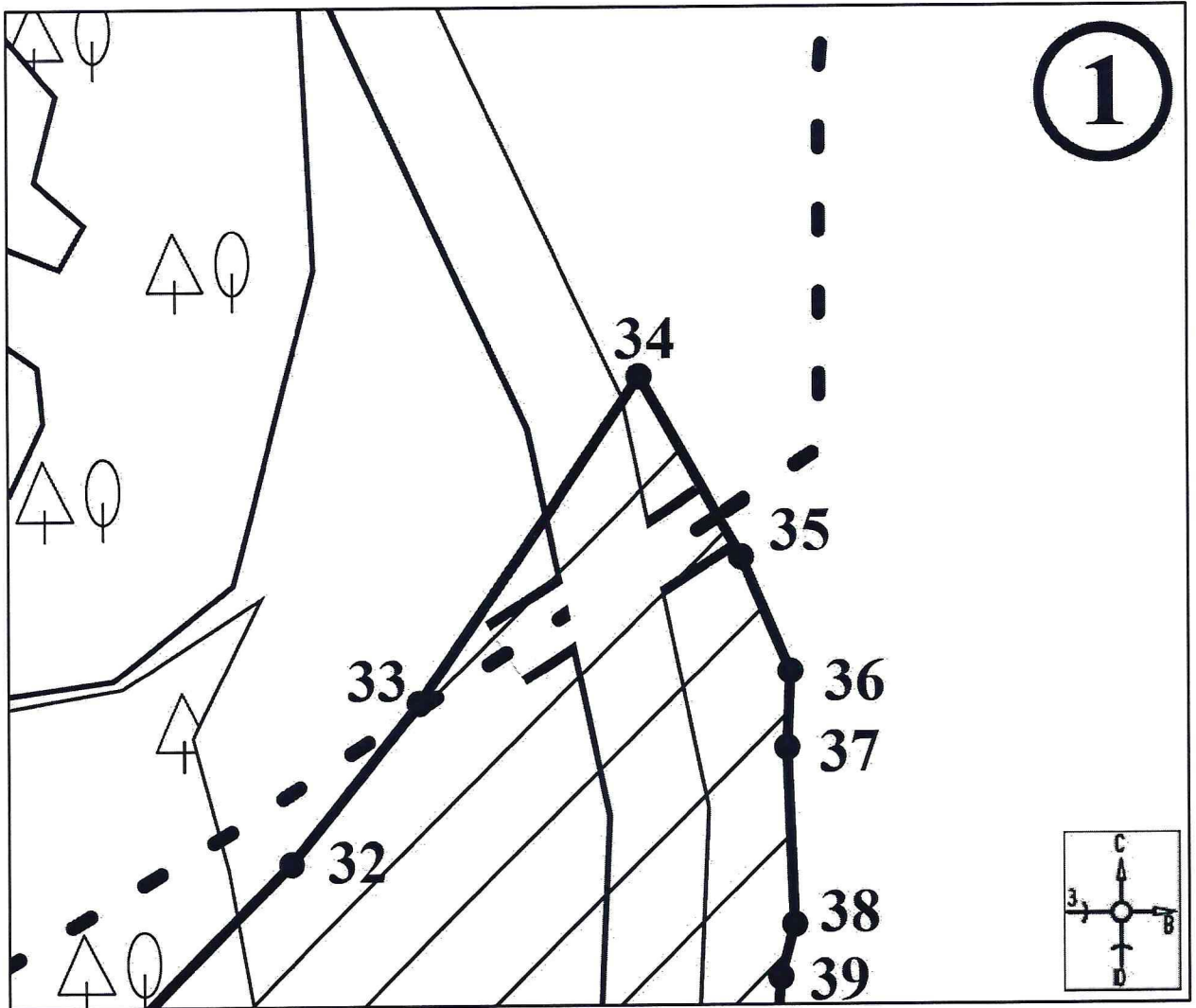

Масштаб 1:500

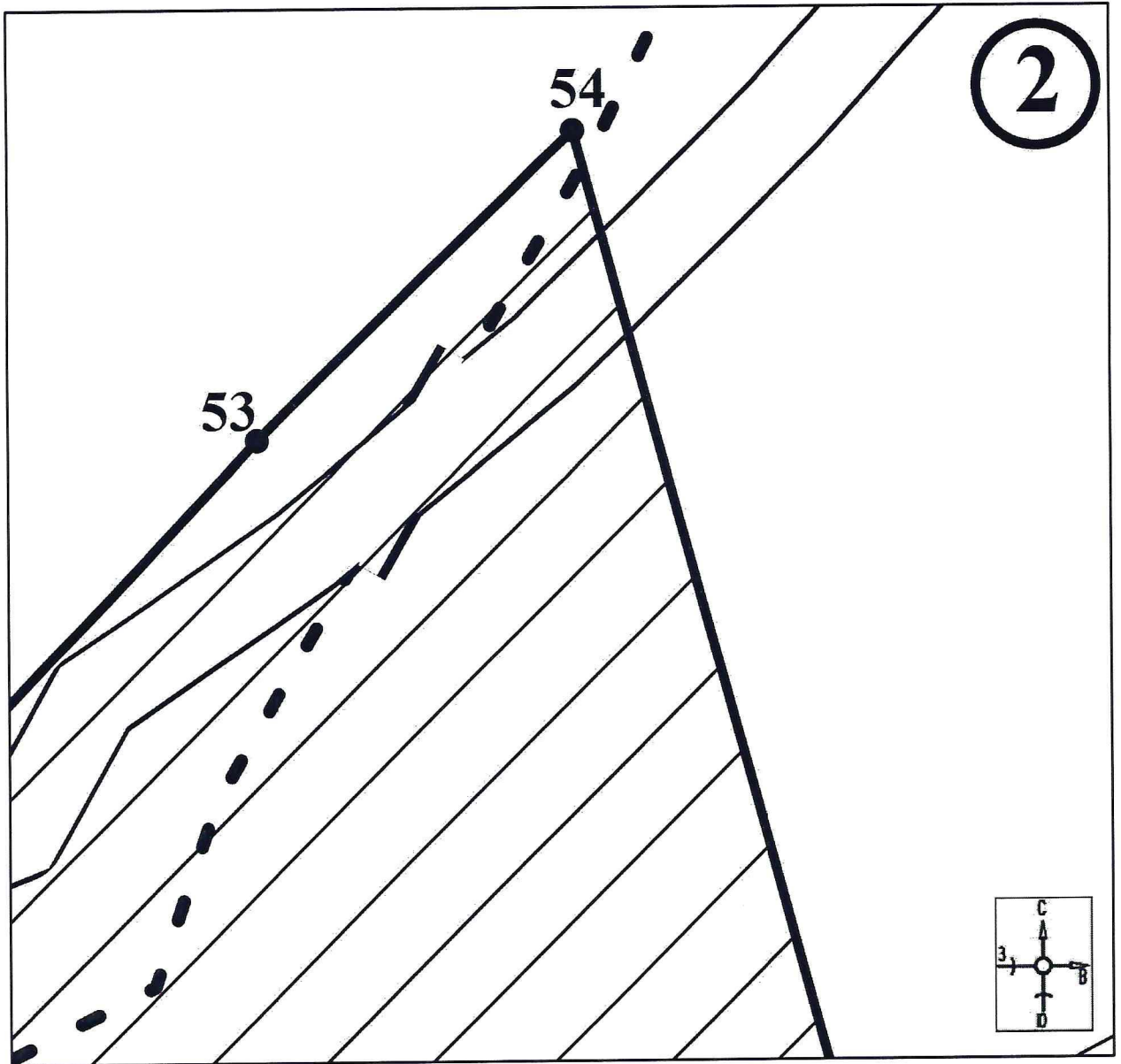

Масштаб 1:500

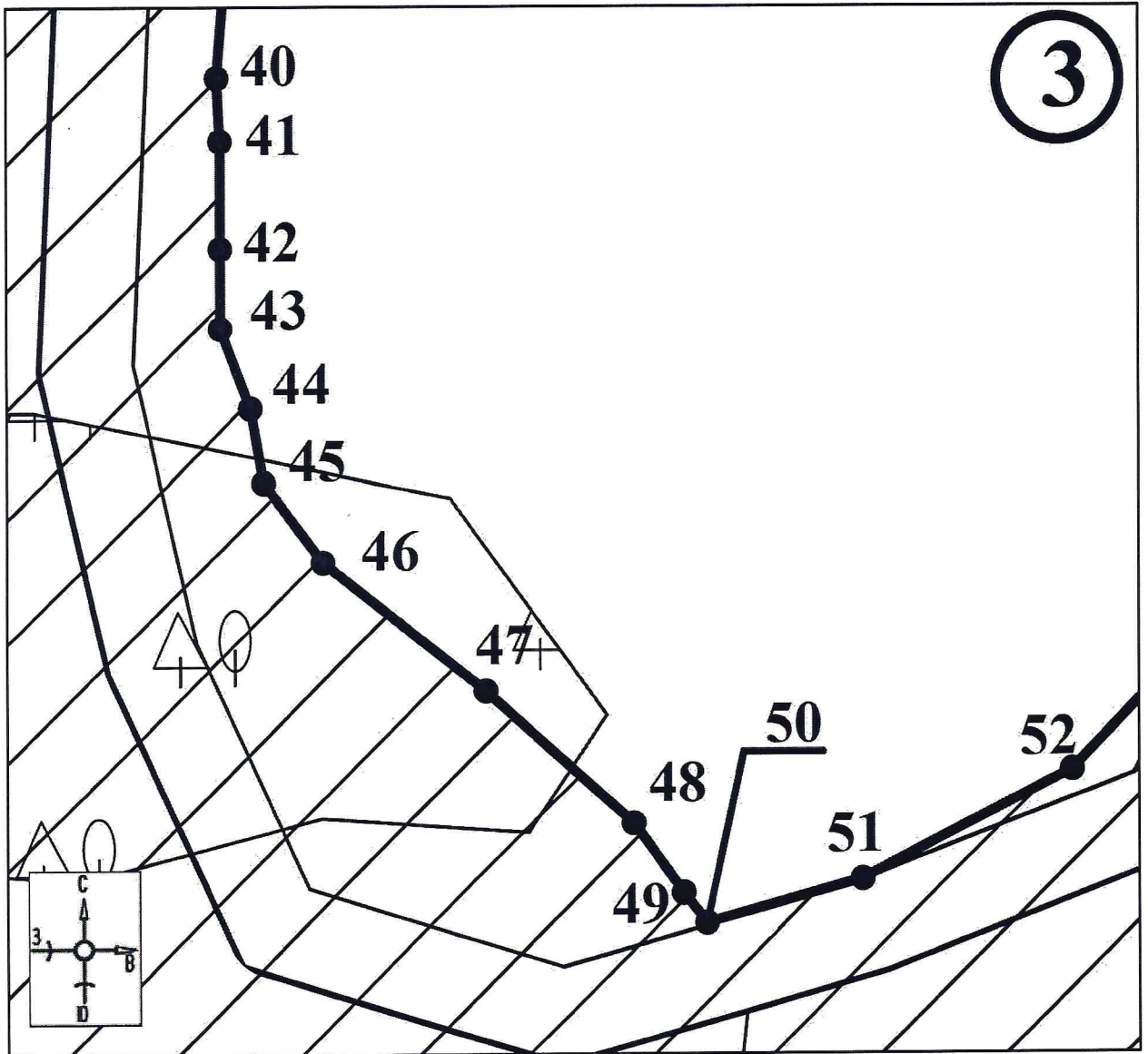

Масштаб 1:500

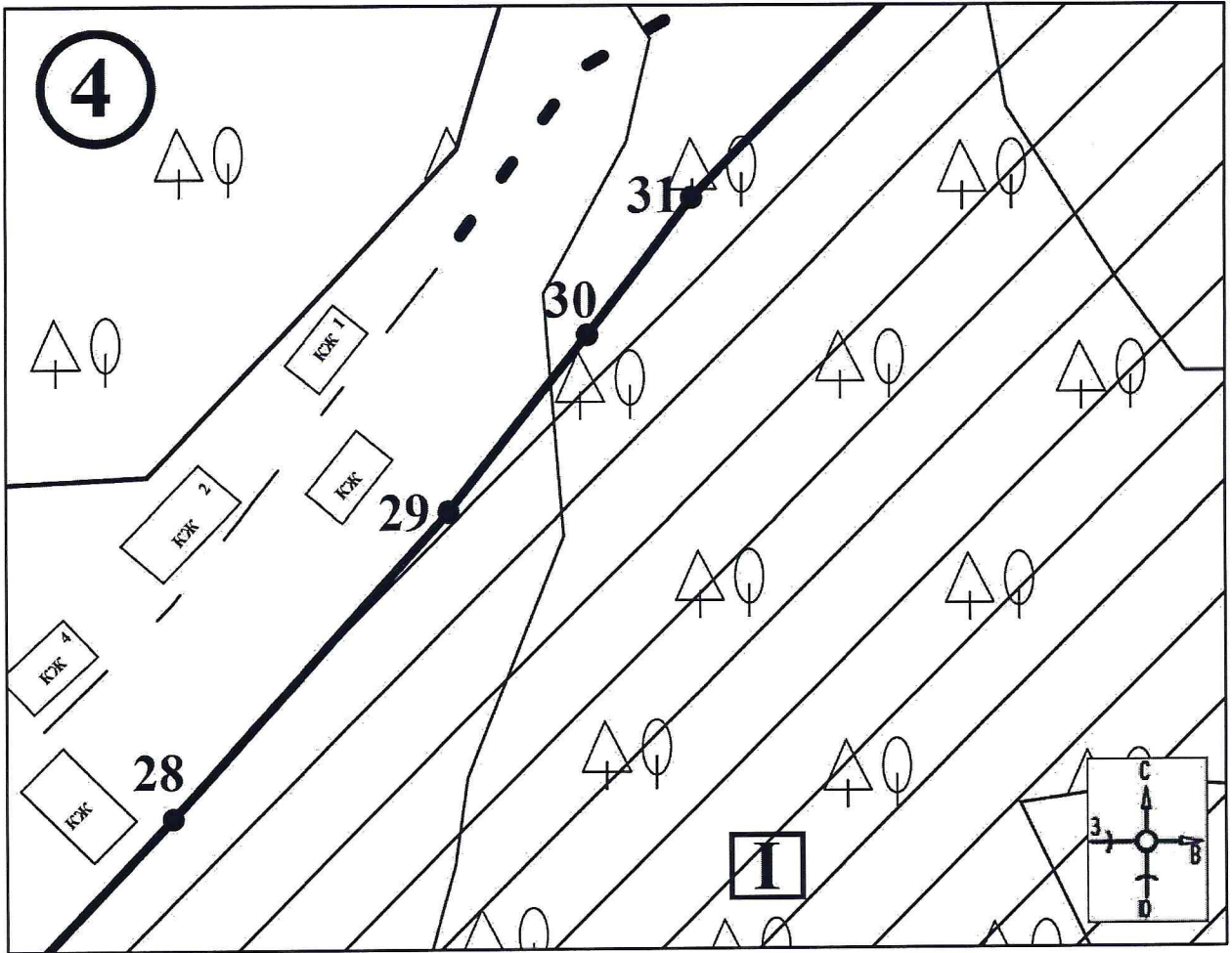

Масштаб 1:500

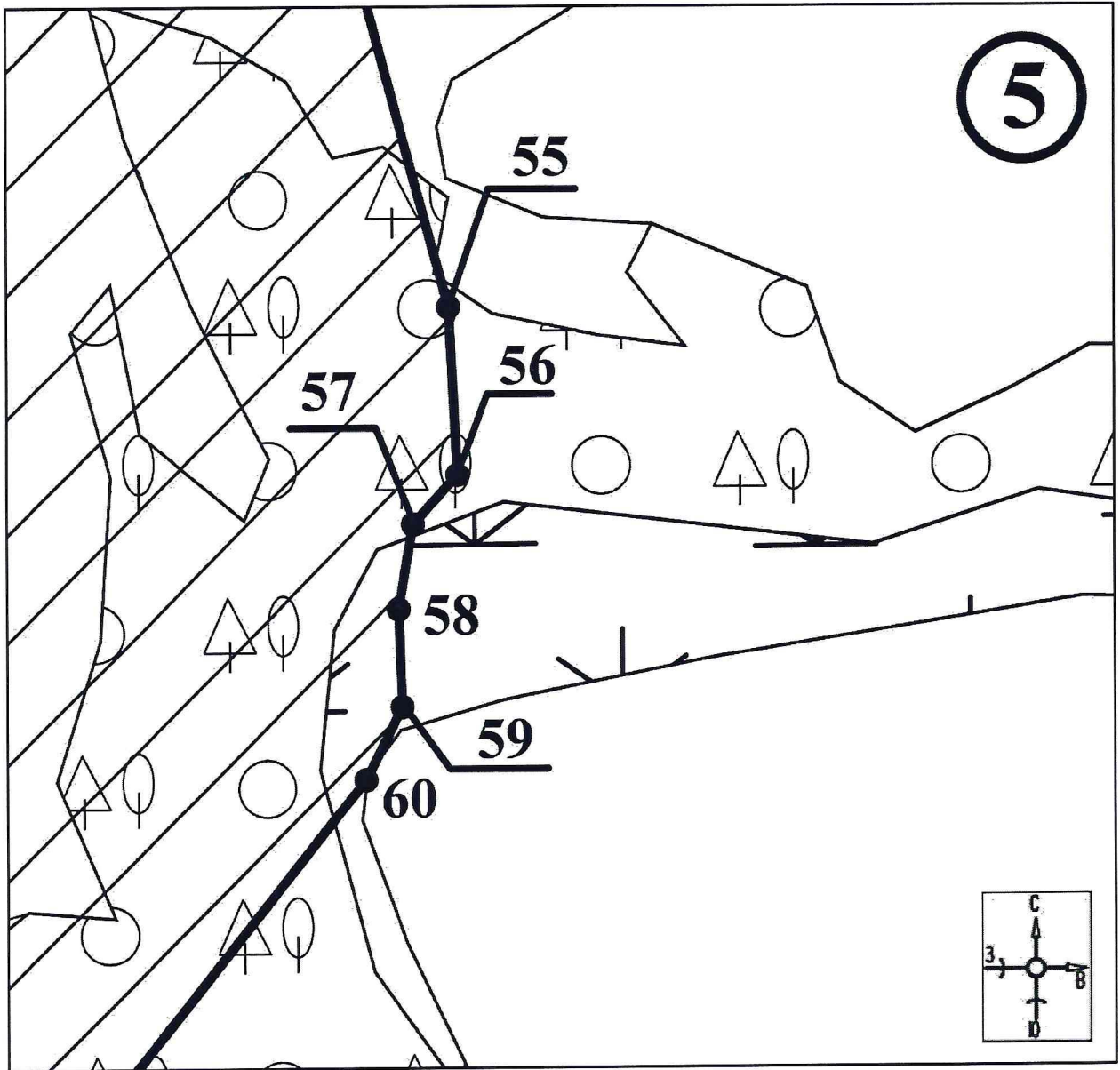

Масштаб 1:500

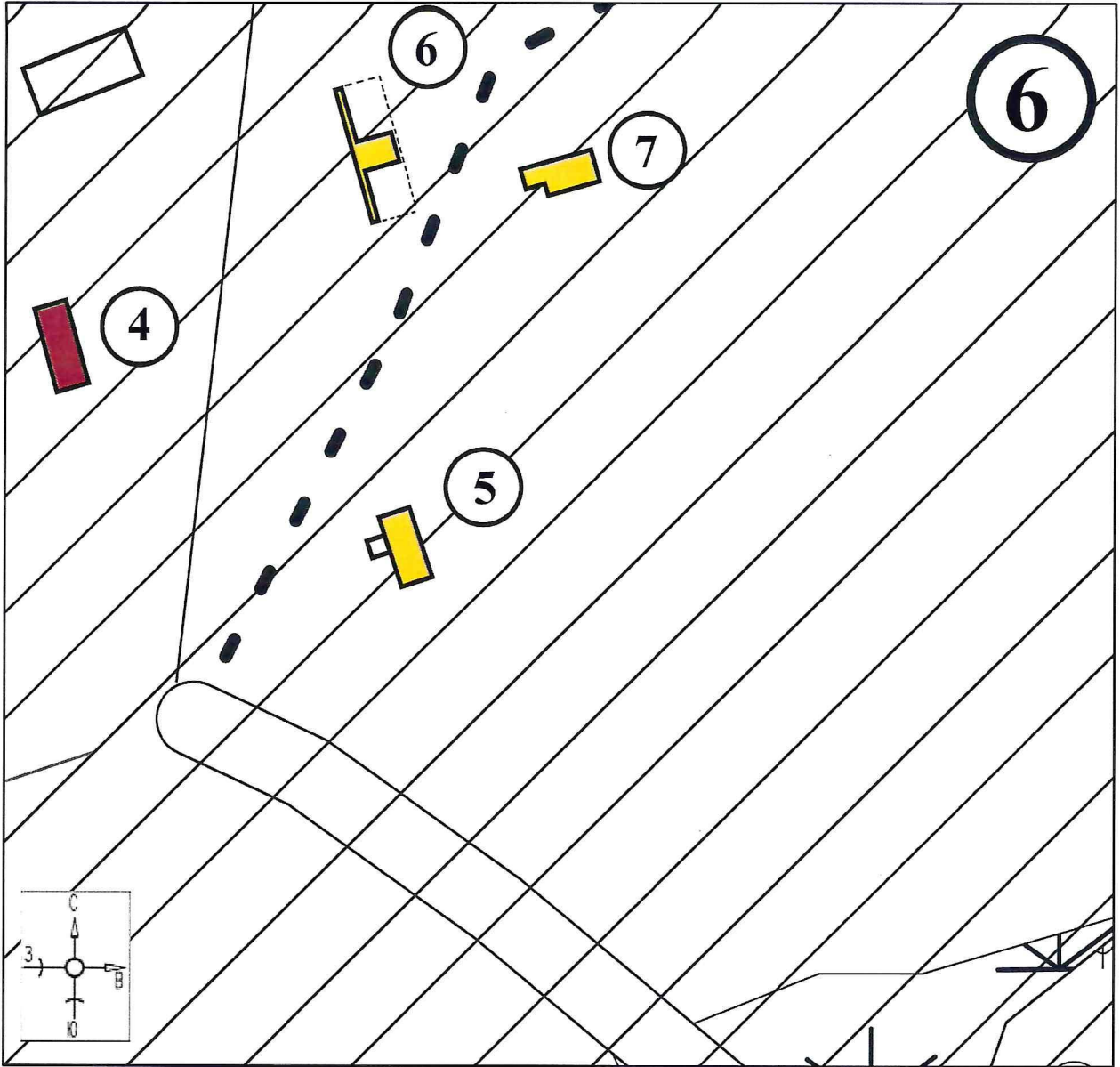

Масштаб 1:500

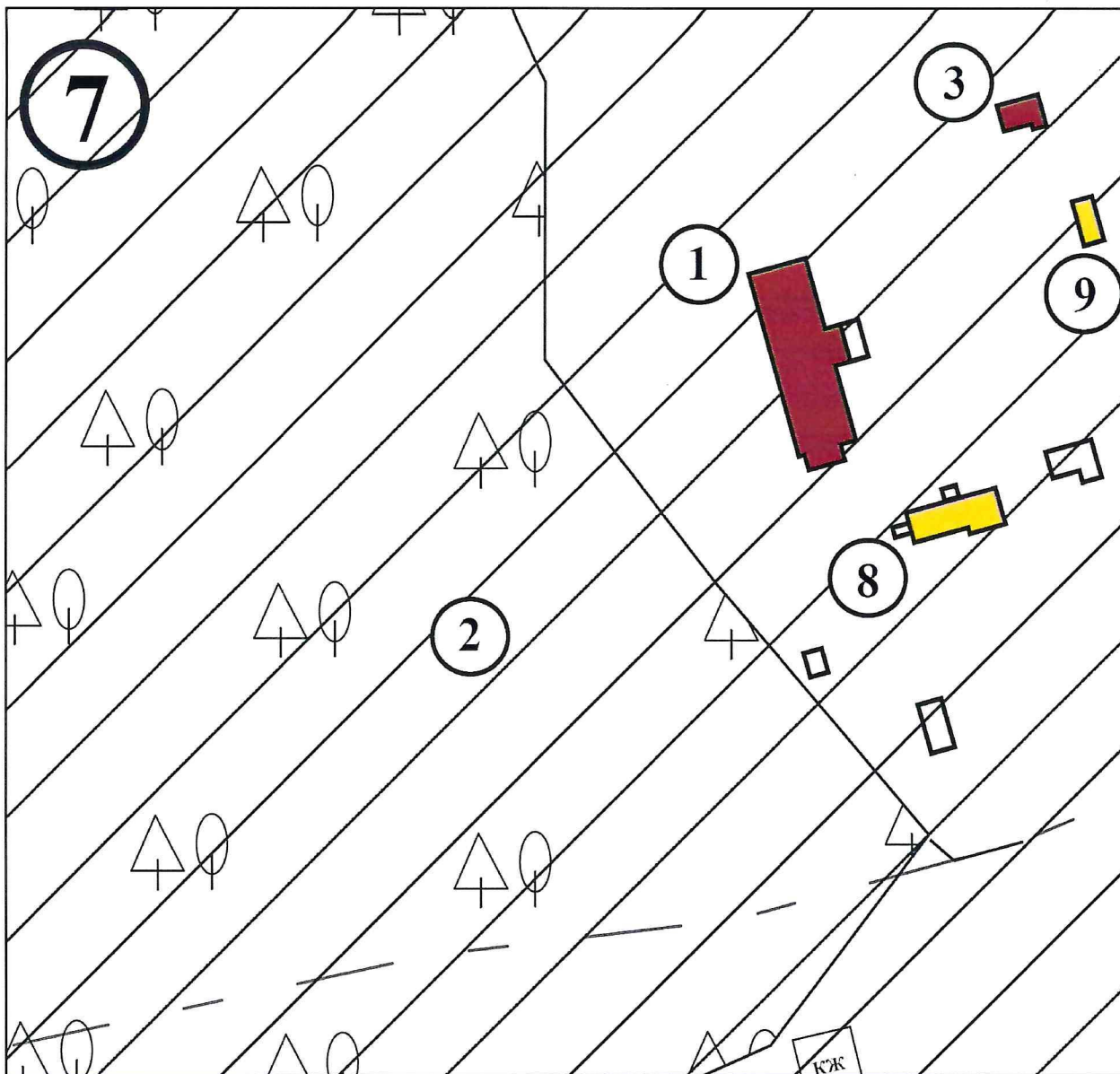

Масштаб 1:500

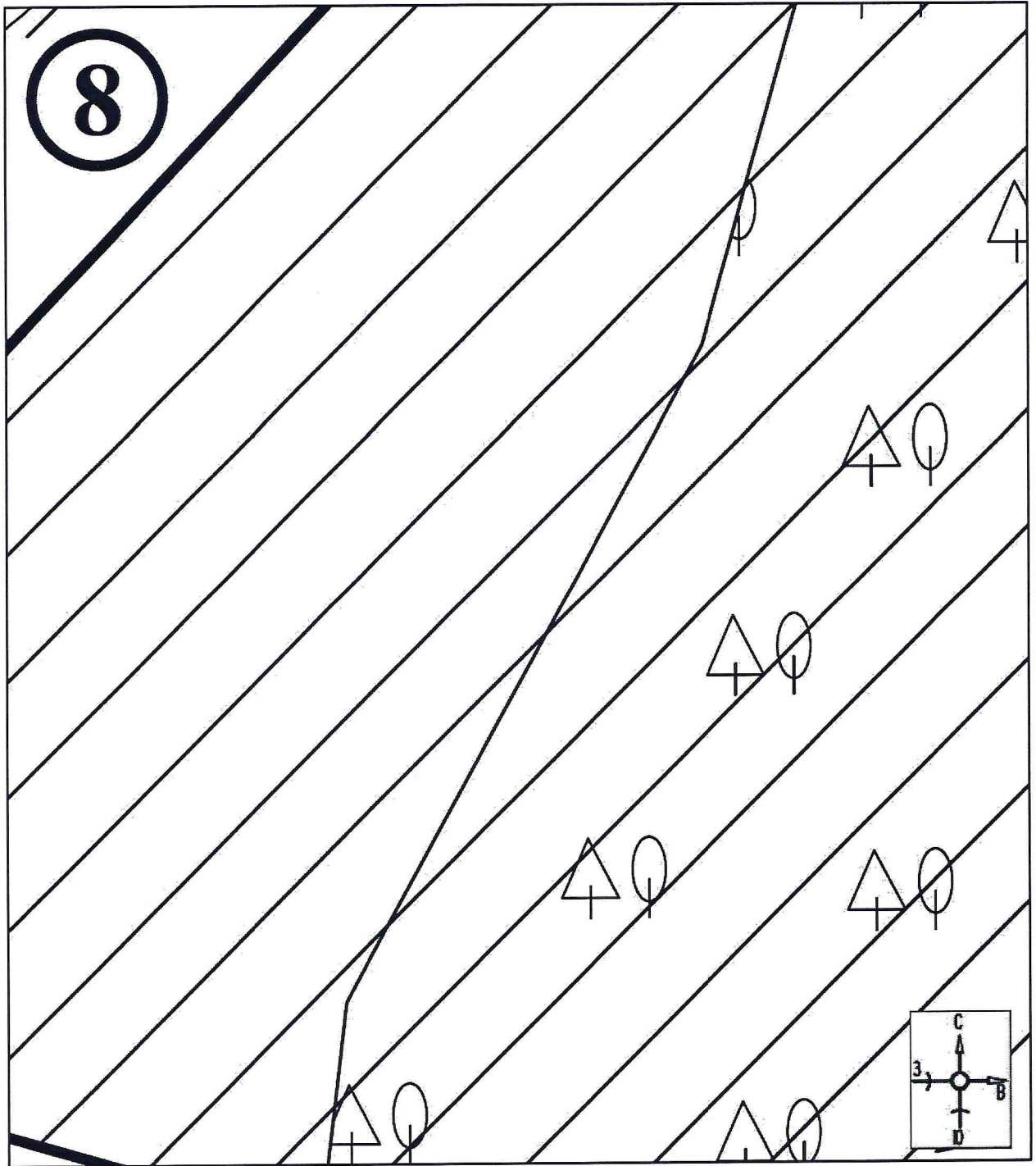

Масштаб 1:500

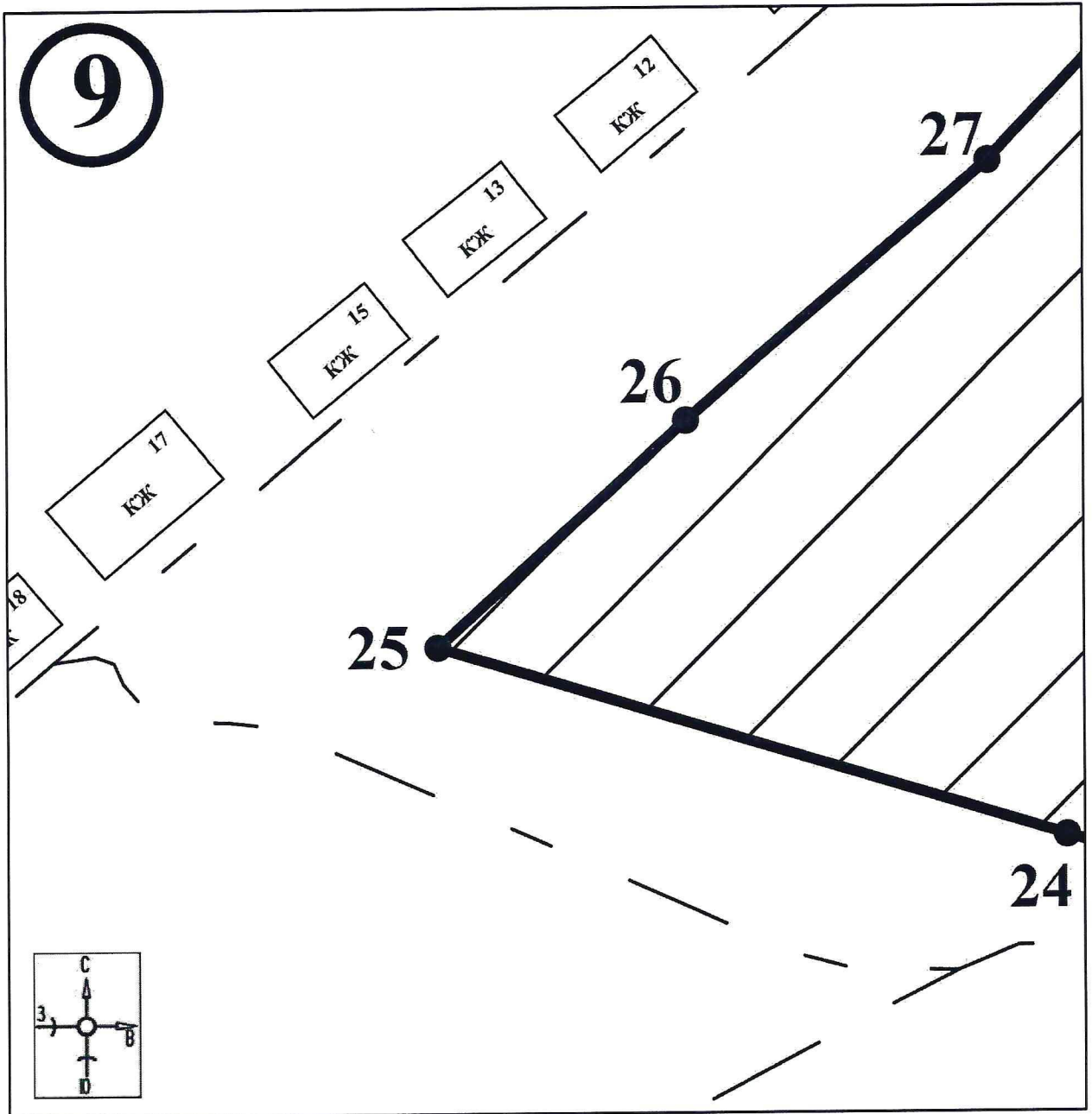

Масштаб 1:500

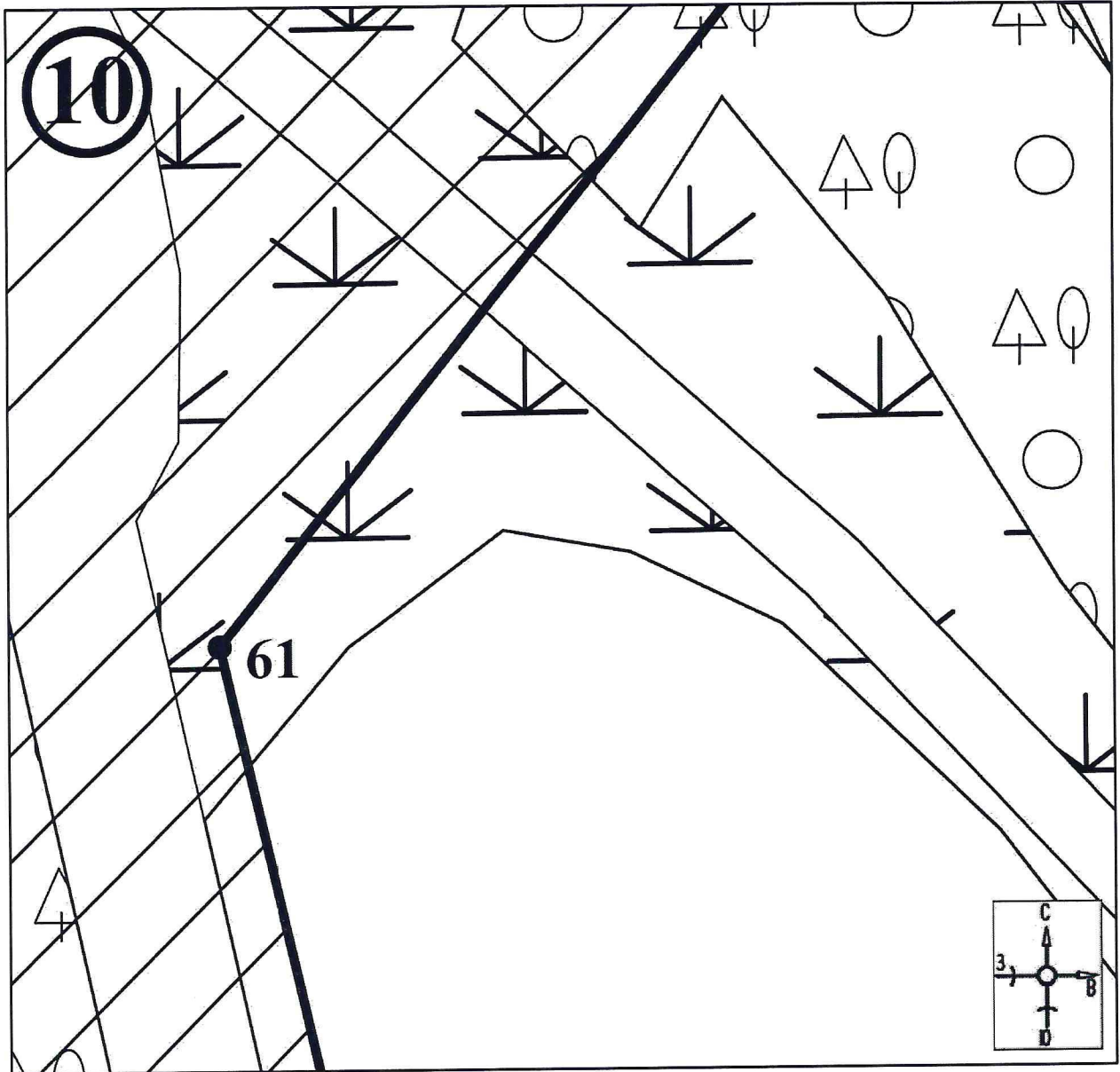

Масштаб 1:500

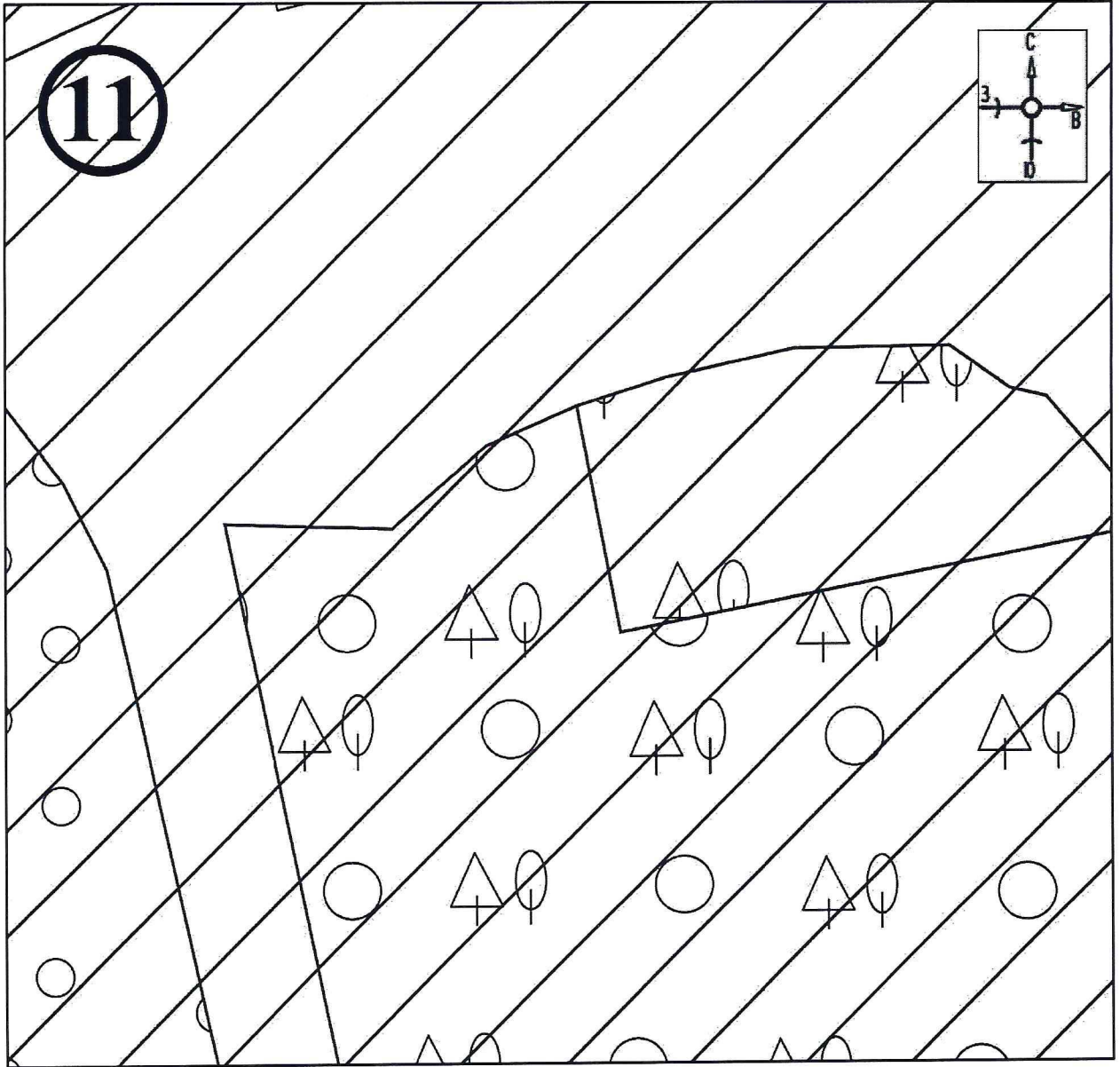

Масштаб 1:500

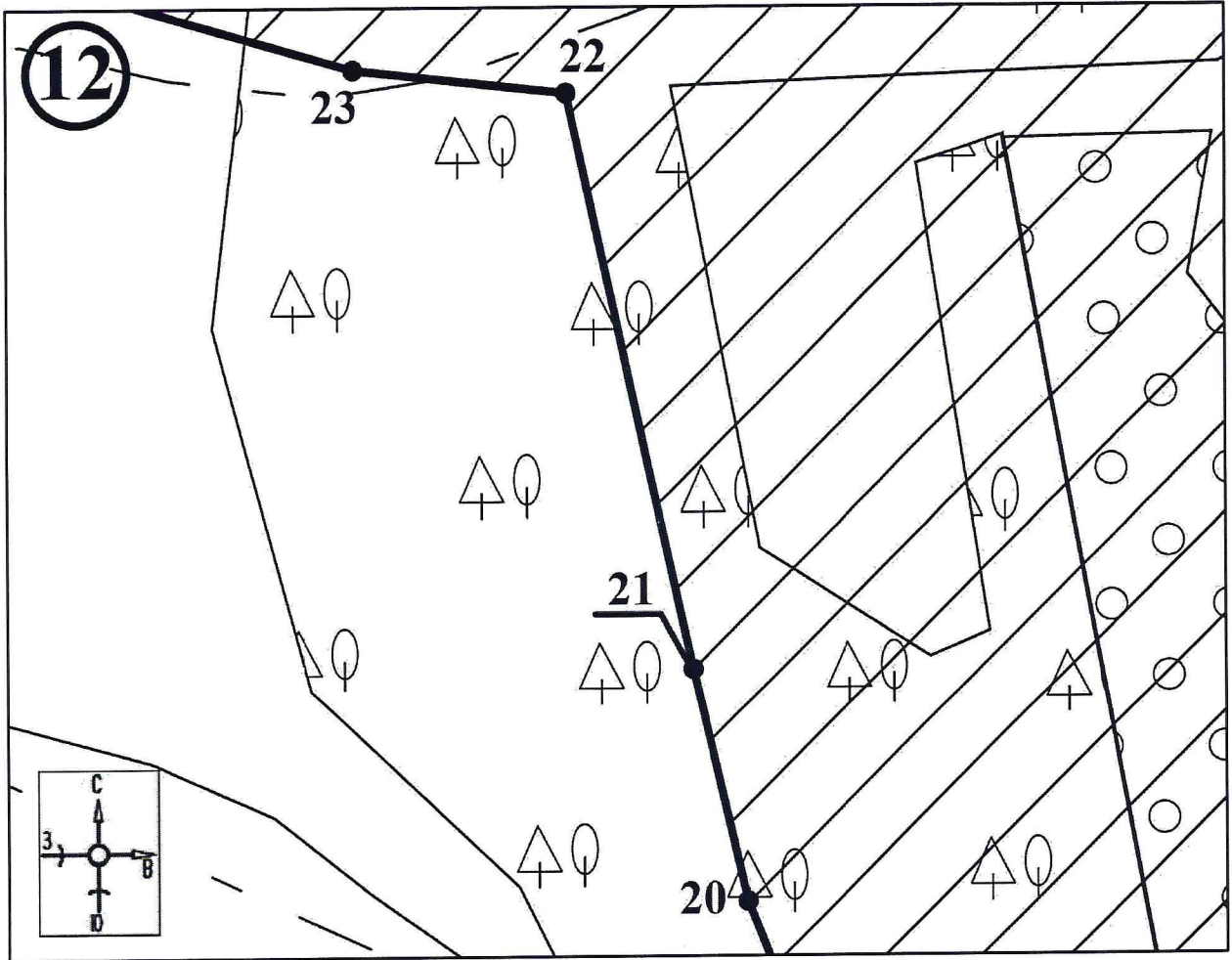

Масштаб 1:500

13

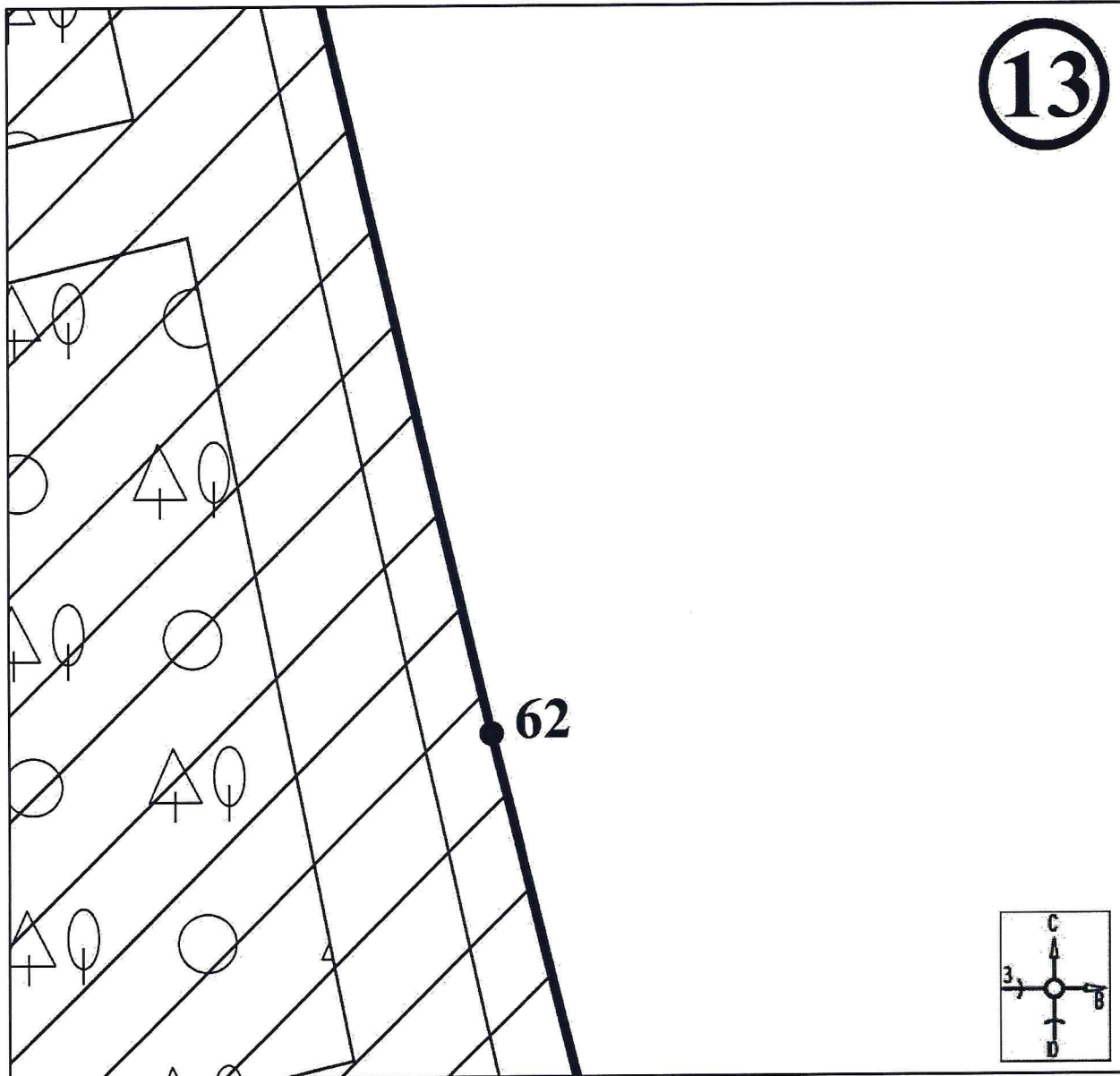

Масштаб 1:500

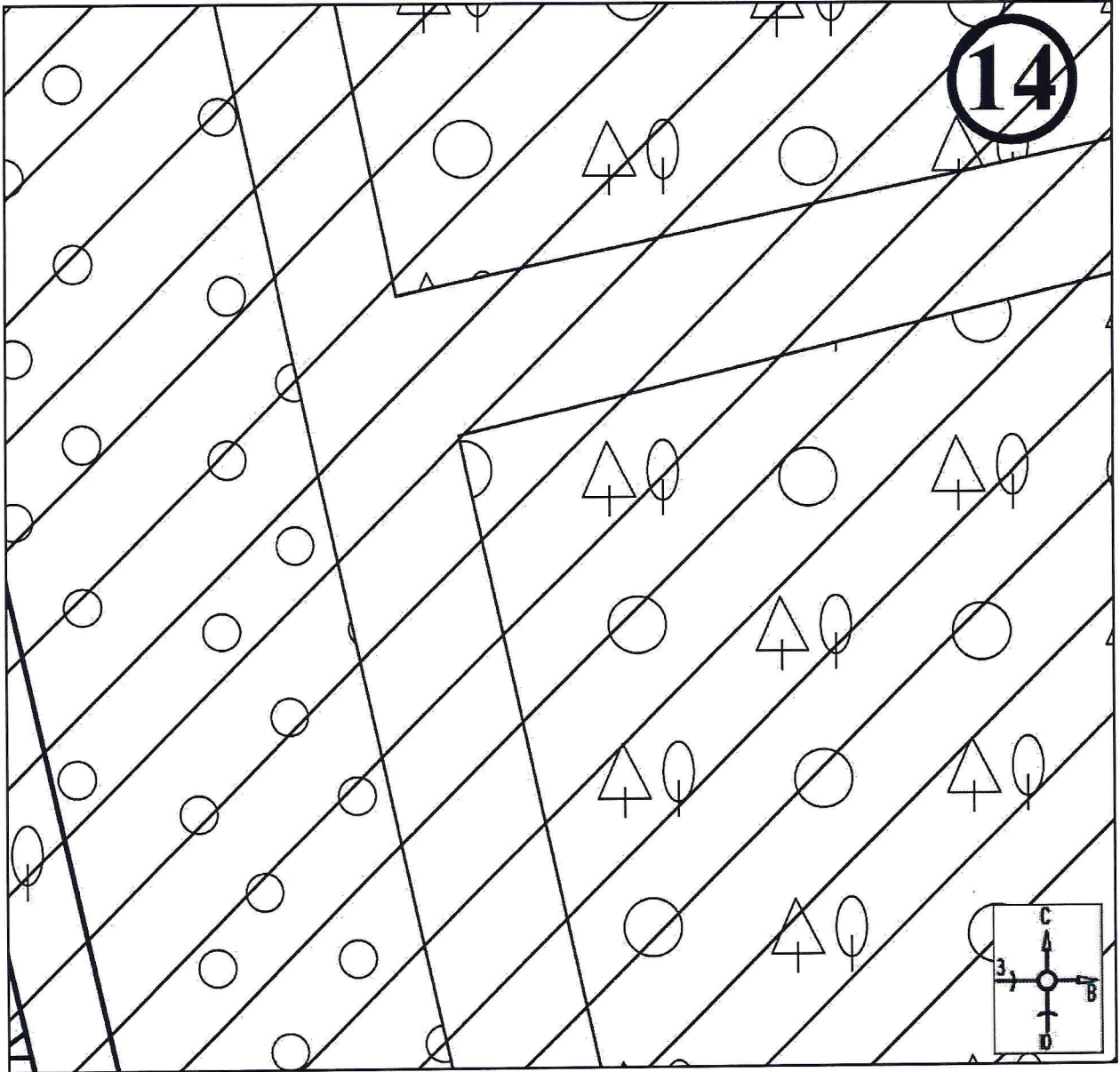

Масштаб 1:500

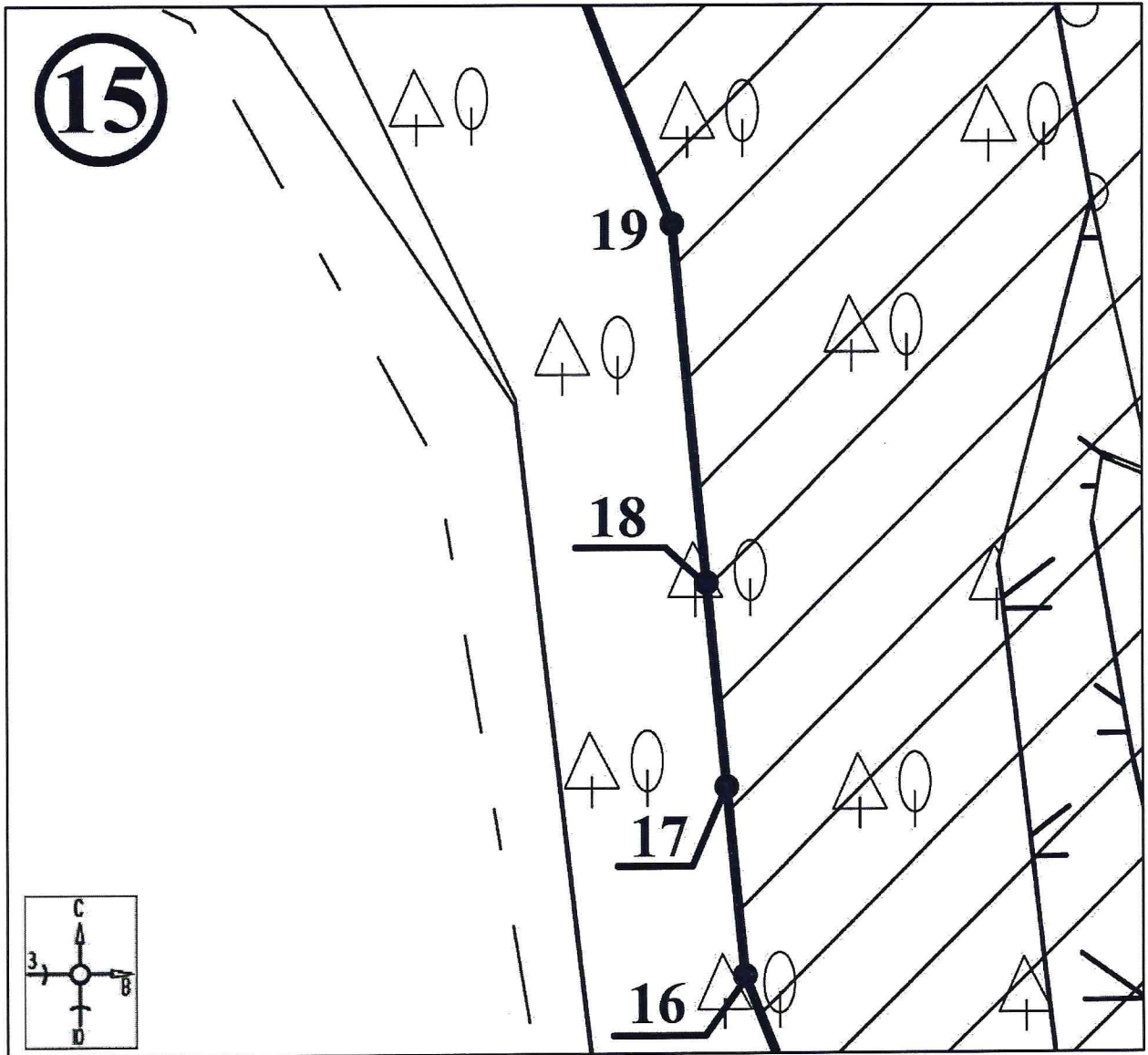

Масштаб 1:500

16

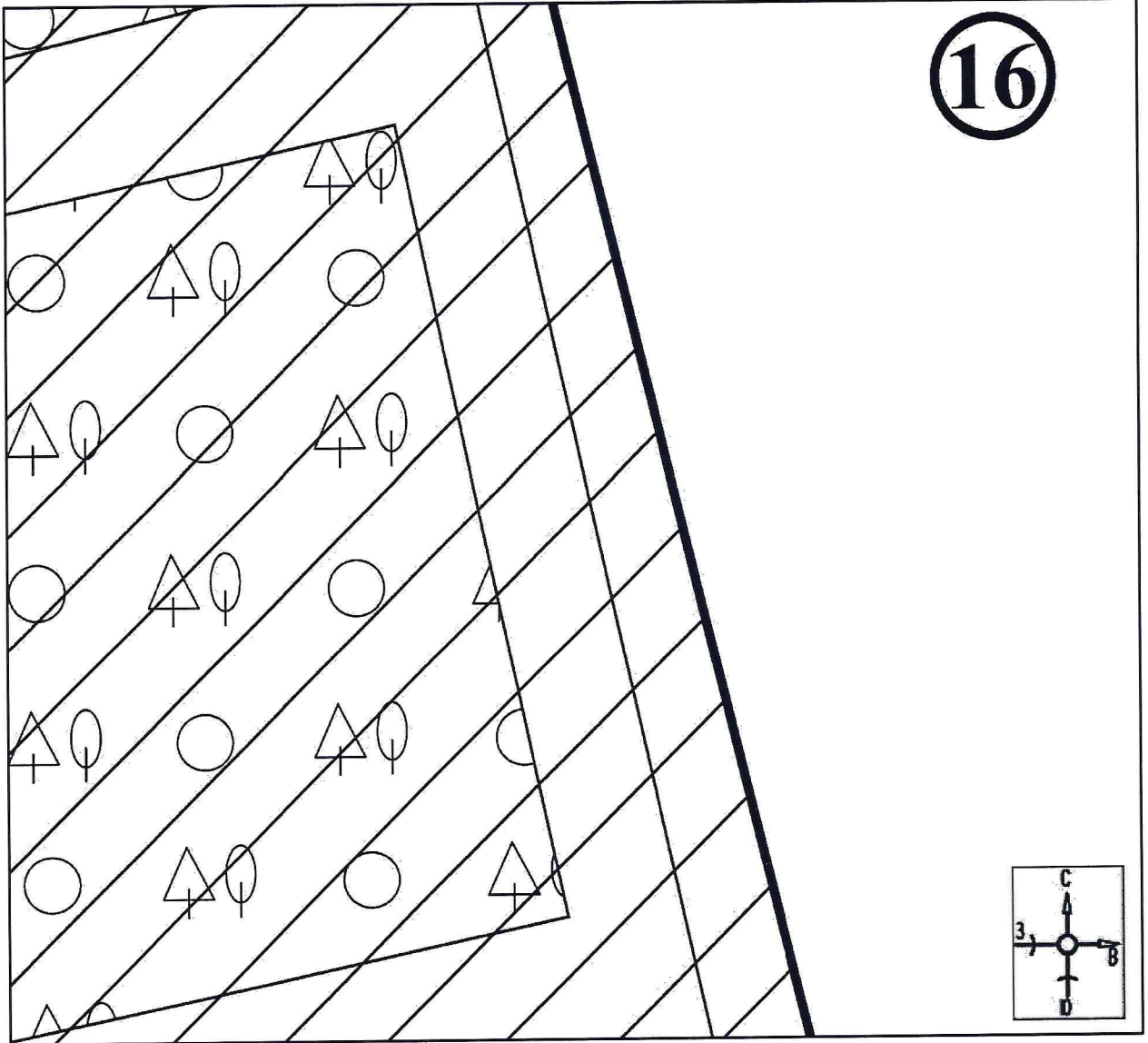

Масштаб 1:500

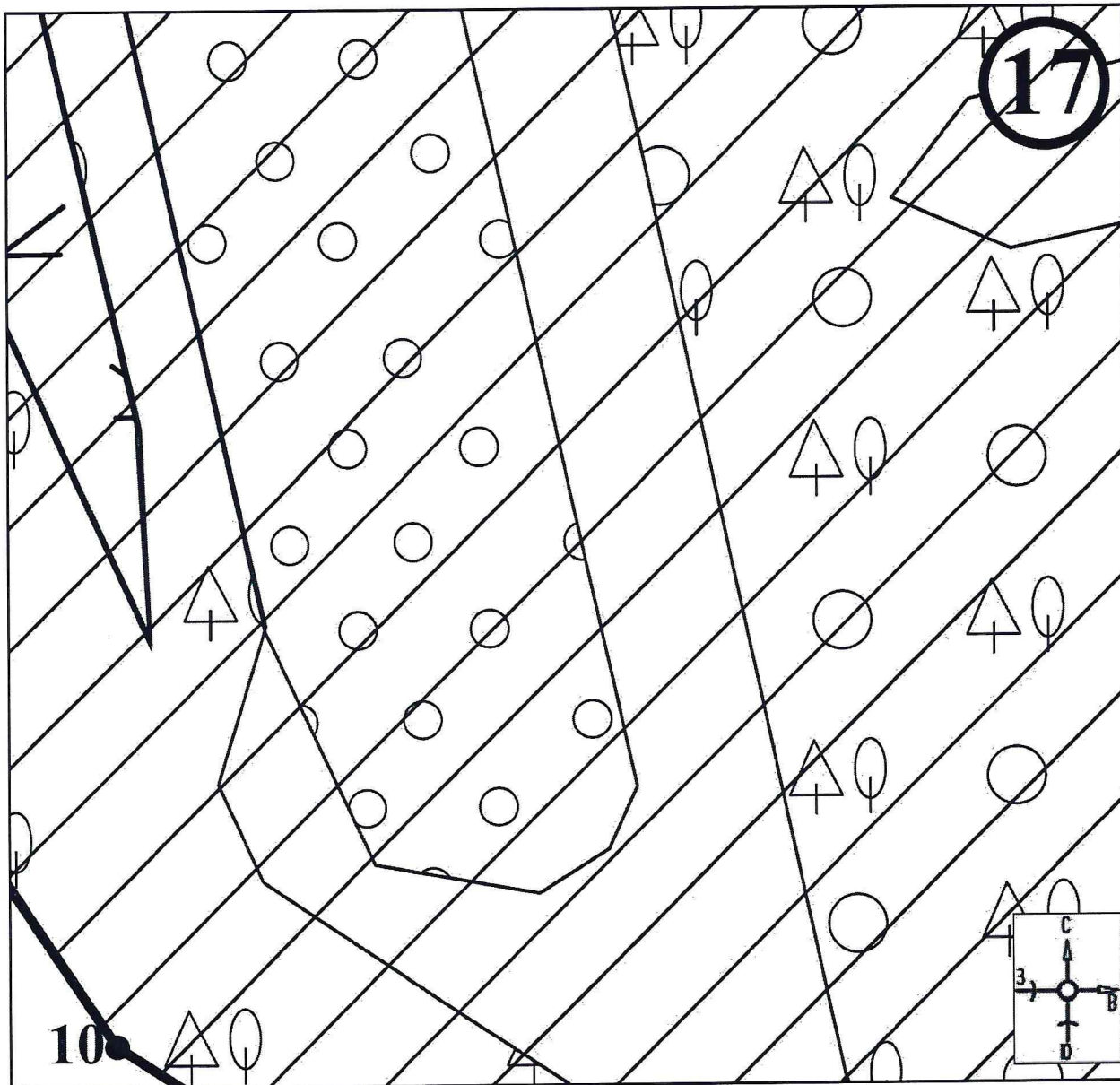

Масштаб 1:500

18

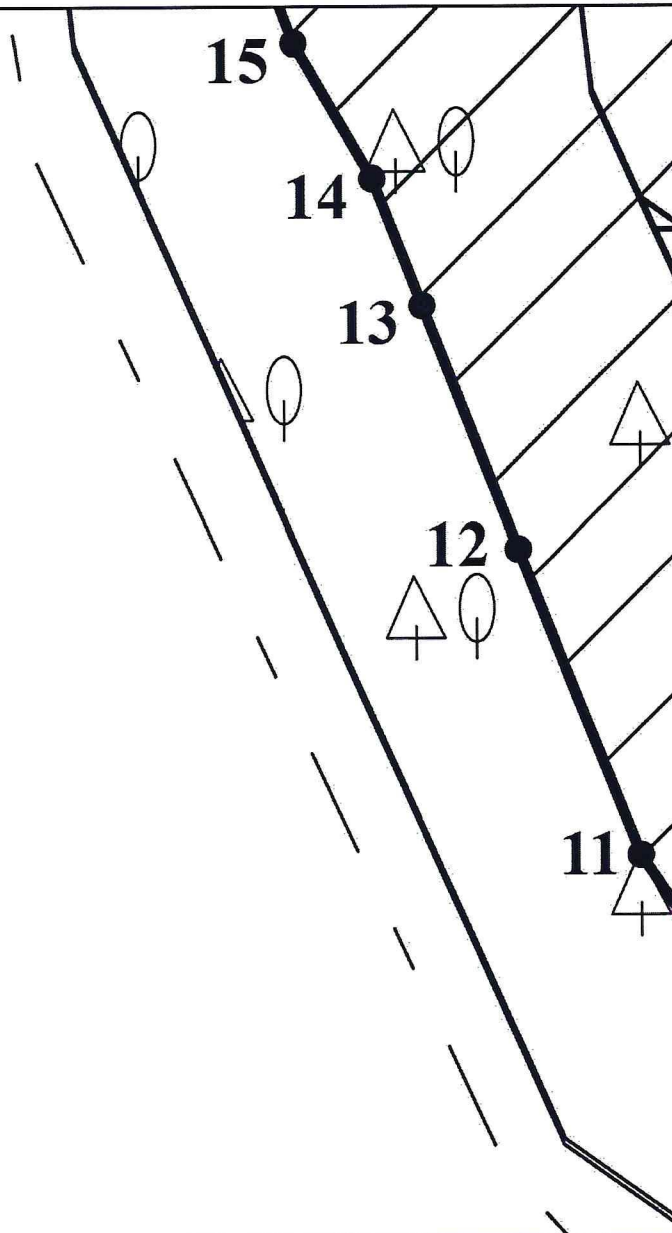
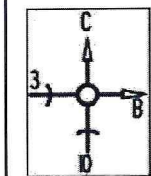

Масштаб 1:500

19

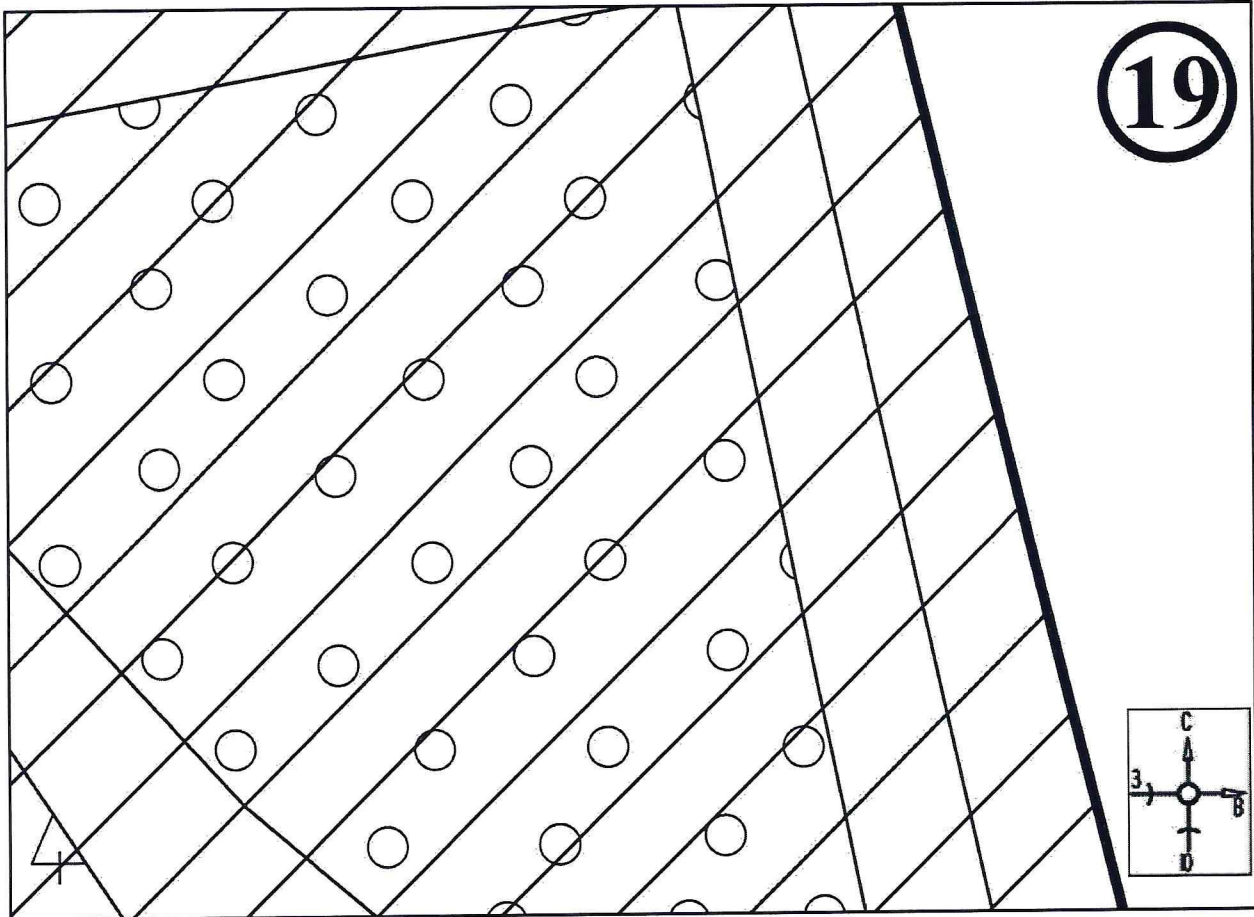

Масштаб 1:500

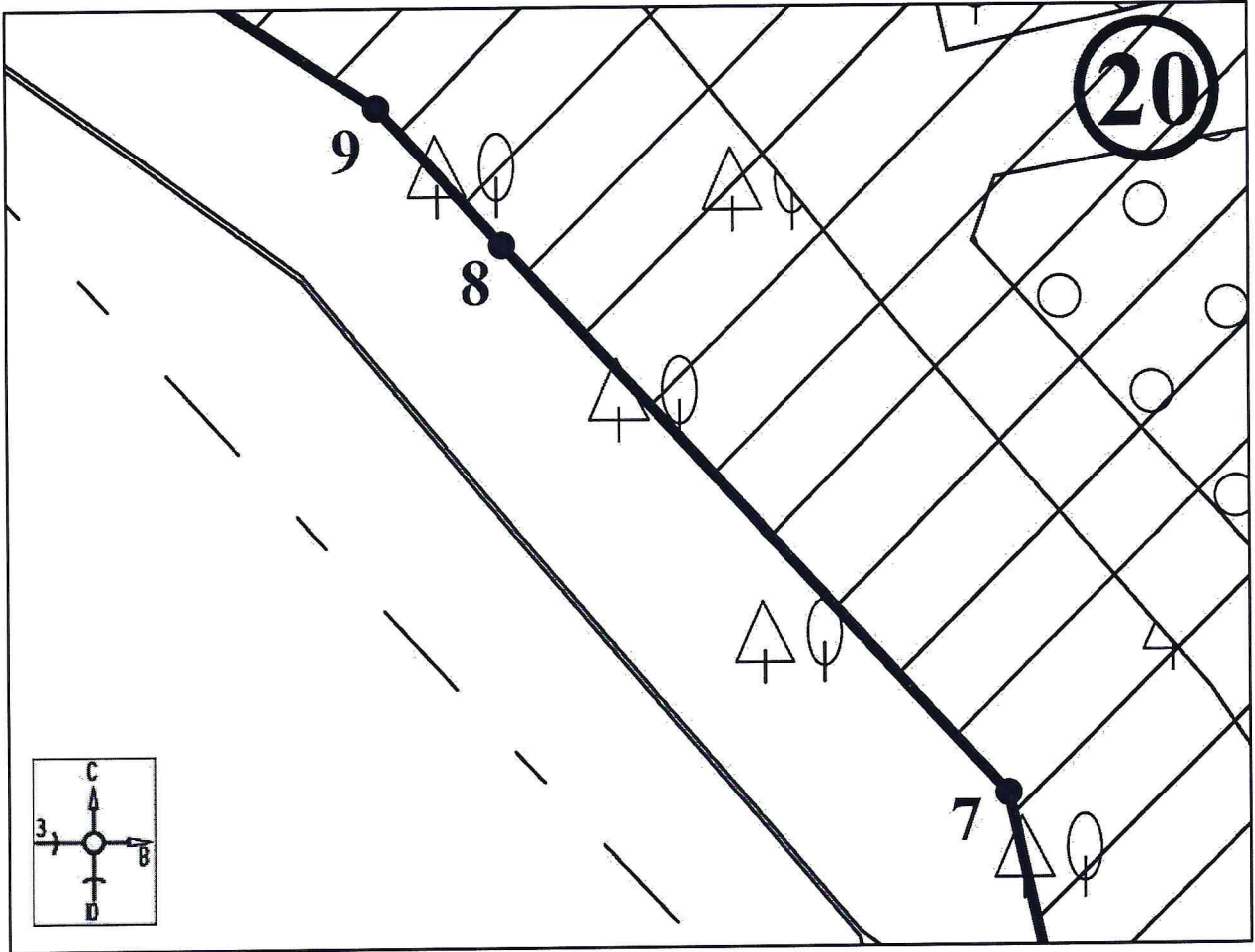

Масштаб 1:500

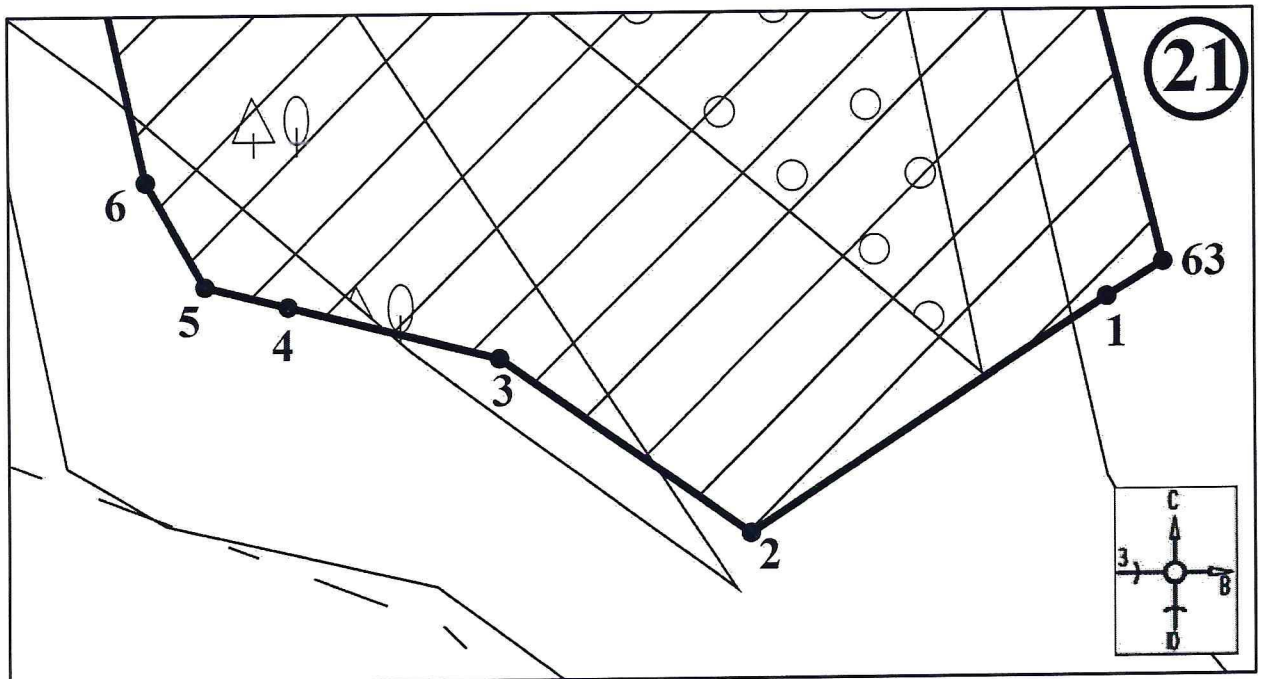

Масштаб 1:500

**Перечень земельных участков, вошедших в границы территории
объекта культурного наследия**

| Полностью | Частично |
|-------------------|--------------------|
| 48:18:0870202:116 | 48:18:0000000:3597 |
| 48:18:0870203:2 | 48:18:0000000:2061 |
| 48:18:0870102:3 | - |
| 48:18:1620103:22 | - |

4. Режим использования территории объекта культурного наследия

На территории объекта культурного наследия:

1. Разрешается:

1.1. Проведение работ по сохранению объекта культурного наследия или его отдельных элементов.

1.2. Проведение работ по озеленению и благоустройству территории, производимых, в том числе с применением методов реставрации, направленных на формирование наиболее близкого к историческому восприятию объекта культурного наследия.

1.3. Прокладка, реконструкция, ремонт дорог и элементов их обустройства, а также подземных инженерных коммуникаций и сооружений, не нарушающих целостность объекта культурного наследия и не создающих угрозы его повреждения, разрушения или уничтожения, угрозы пожара.

1.4. Ведение хозяйственной деятельности, не противоречащей требованиям обеспечения сохранности объекта культурного наследия и позволяющей обеспечить функционирование объекта культурного наследия в современных условиях.

1.5. Доступность объекта культурного наследия в целях его экспонирования, сохранения его традиционного визуального восприятия.

1.6. Реализация мер пожарной и экологической безопасности.

2. Запрещается:

2.1. Строительство объектов капитального строительства.

2.2. Хозяйственная деятельность, ведущая к разрушению, искажению внешнего облика объекта культурного наследия, нарушающая его целостность и создающая угрозу его повреждения, разрушения или уничтожения.

2.3. Искажение характеристик историко-культурного ландшафта, композиционно связанного с объектом культурного наследия.

2.4. Установка на фасадах, крыше объекта культурного наследия кондиционеров, телеантенн, тарелок спутниковой связи, а также других средств технического обеспечения.

2.5. Прокладка наземных и воздушных инженерных коммуникаций, кроме временных, необходимых для проведения работ по сохранению объекта культурного наследия.

2.6. Размещение любых рекламных конструкций на объекте культурного наследия и его территории.

2.7. Создание разрушающих вибрационных нагрузок динамическим воздействием на грунты в зоне их взаимодействия с объектом культурного наследия.

2.8. Размещение временных построек, не связанных с проведением работ по сохранению объекта культурного наследия.