



# ПРАВИТЕЛЬСТВО РОСТОВСКОЙ ОБЛАСТИ

## ПОСТАНОВЛЕНИЕ

от 20.04.2020 № 362

г. Ростов-на-Дону

**Об утверждении проекта  
планировки и проекта межевания территории  
размещения линейного объекта «Реконструкция  
автомобильной дороги общего пользования  
регионального значения с. Самбек – пос. Матвеев Курган –  
с. Куйбышево – г. Снежное (до границы с Украиной)  
на участке км 73 + 000 – км 75 + 000 в Куйбышевском районе»**

Во исполнение статьи 45 Градостроительного кодекса Российской Федерации, на основании распоряжения Правительства Ростовской области 26.09.2019 № 633 «О подготовке проекта планировки и проекта межевания территории размещения линейного объекта «Реконструкция автомобильной дороги общего пользования регионального значения с. Самбек – пос. Матвеев Курган – с. Куйбышево – г. Снежное (до границы Украины) на участке км 73 + 000 – км 75 + 000 в Куйбышевском районе» Правительство Ростовской области **п о с т а н о в л я е т:**

1. Утвердить проект планировки территории размещения линейного объекта «Реконструкция автомобильной дороги общего пользования регионального значения с. Самбек – пос. Матвеев Курган – с. Куйбышево – г. Снежное (до границы Украины) на участке км 73 + 000 – км 75 + 000 в Куйбышевском районе» в следующем составе:

1.1. Схема размещения линейного объекта «Реконструкция автомобильной дороги общего пользования регионального значения с. Самбек – пос. Матвеев Курган – с. Куйбышево – г. Снежное (до границы Украины) на участке км 73 + 000 – км 75 + 000 в Куйбышевском районе» согласно приложению № 1.

1.2. Схема зоны планируемого размещения линейного объекта «Реконструкция автомобильной дороги общего пользования регионального значения с. Самбек – пос. Матвеев Курган – с. Куйбышево – г. Снежное (до границы Украины) на участке км 73 + 000 – км 75 + 000 в Куйбышевском районе» согласно приложению № 2.

1.3. Положение о размещении линейного объекта «Реконструкция автомобильной дороги общего пользования регионального значения с. Самбек – пос. Матвеев Курган – с. Куйбышево – г. Снежное (до границы Украины) на участке км 73 + 000 – км 75 + 000 в Куйбышевском районе» согласно приложению № 3.

2. Утвердить проект межевания территории размещения линейного объекта «Реконструкция автомобильной дороги общего пользования регионального значения с. Самбек – пос. Матвеев Курган – с. Куйбышево – г. Снежное (до границы Украины) на участке км 73 + 000 – км 75 + 000 в Куйбышевском районе» в следующем составе:

2.1. Чертеж межевания территории размещения линейного объекта «Реконструкция автомобильной дороги общего пользования регионального значения с. Самбек – пос. Матвеев Курган – с. Куйбышево – г. Снежное (до границы Украины) на участке км 73 + 000 – км 75 + 000 в Куйбышевском районе» согласно приложению № 4.

2.2. Пояснительная записка к проекту межевания территории размещения линейного объекта «Реконструкция автомобильной дороги общего пользования регионального значения с. Самбек – пос. Матвеев Курган – с. Куйбышево – г. Снежное (до границы Украины) на участке км 73 + 000 – км 75 + 000 в Куйбышевском районе» согласно приложению № 5.

3. Настоящее постановление вступает в силу со дня его официального опубликования.

4. Контроль за выполнением настоящего постановления возложить на министра строительства, архитектуры и территориального развития Ростовской области Куц С.В.

Губернатор  
Ростовской области



В.Ю. Голубев

Постановление вносит  
министерство строительства,  
архитектуры и территориального  
развития Ростовской области

Приложение № 1  
к постановлению  
Правительства  
Ростовской области  
от 20.04.2020 № 362

**СХЕМА**  
размещения линейного объекта  
«Реконструкция автомобильной дороги общего пользования  
регионального значения с. Самбек – пос. Матвеев Курган –  
с. Куйбышево – г. Снежное (до границы Украины)  
на участке км 73 + 000 – км 75 + 000 в Куйбышевском районе»

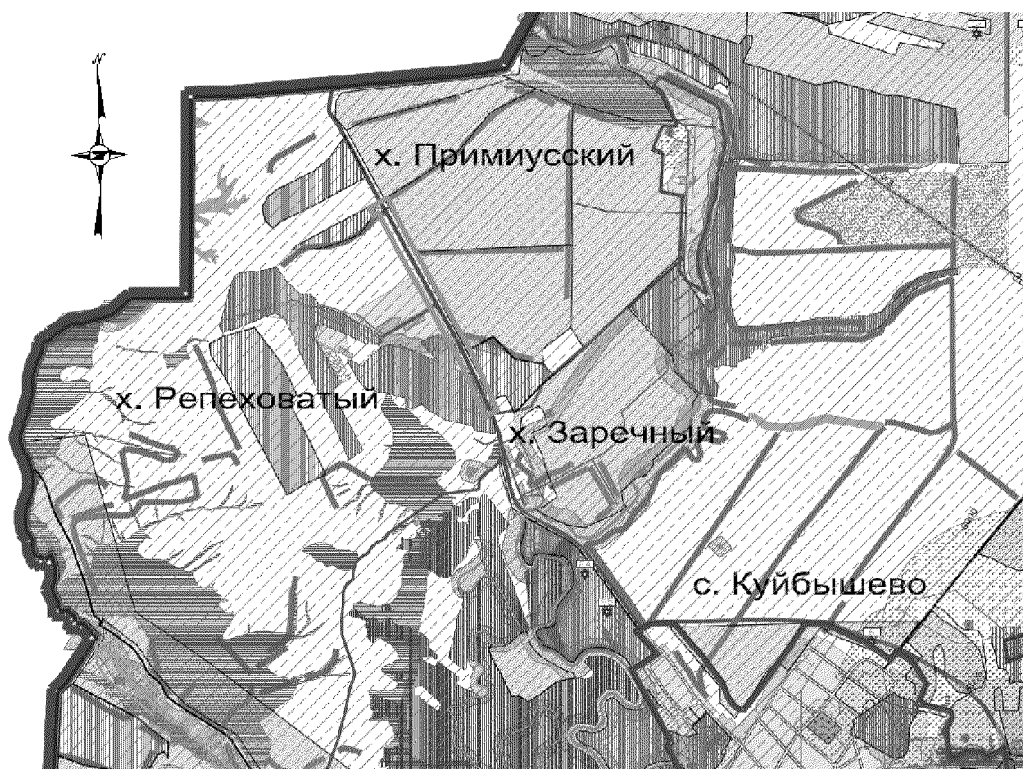

Условное обозначение:

————— — граница подготовки проекта планировки территории.

Начальник управления  
документационного обеспечения  
Правительства Ростовской области

Т.А. Родионченко

Приложение № 2  
к постановлению  
Правительства  
Ростовской области  
от 20.04.2020 № 362

ЧЕРТЕЖ  
красных линий и границ зон  
планируемого размещения линейного объекта  
«Реконструкция автомобильной дороги общего пользования  
регионального значения с. Самбек – пос. Матвеев Курган –  
с. Куйбышево – г. Снежное (до границы Украины)  
на участке км 73 + 000 – км 75 + 000 в Куйбышевском районе»

Ростовская область  
Куйбышевский район  
Куйбышевское сельское поселение

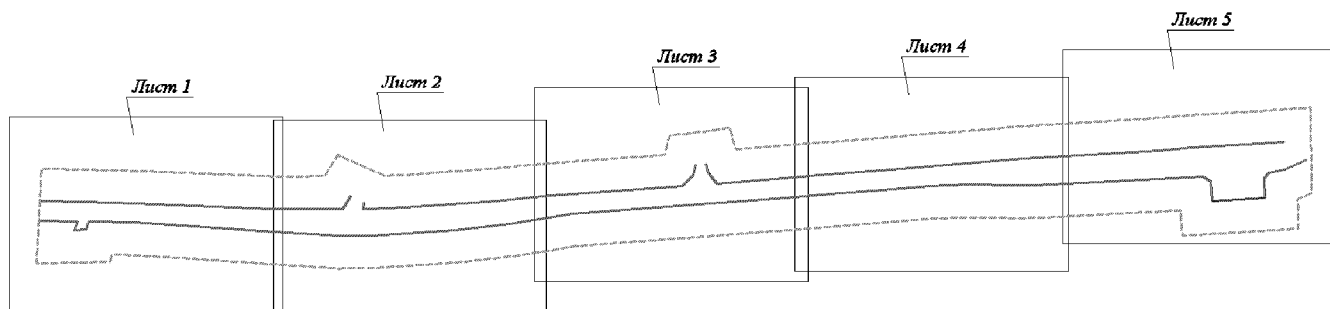

Ростовская область  
Куйбышевский район  
Куйбышевское сельское поселение

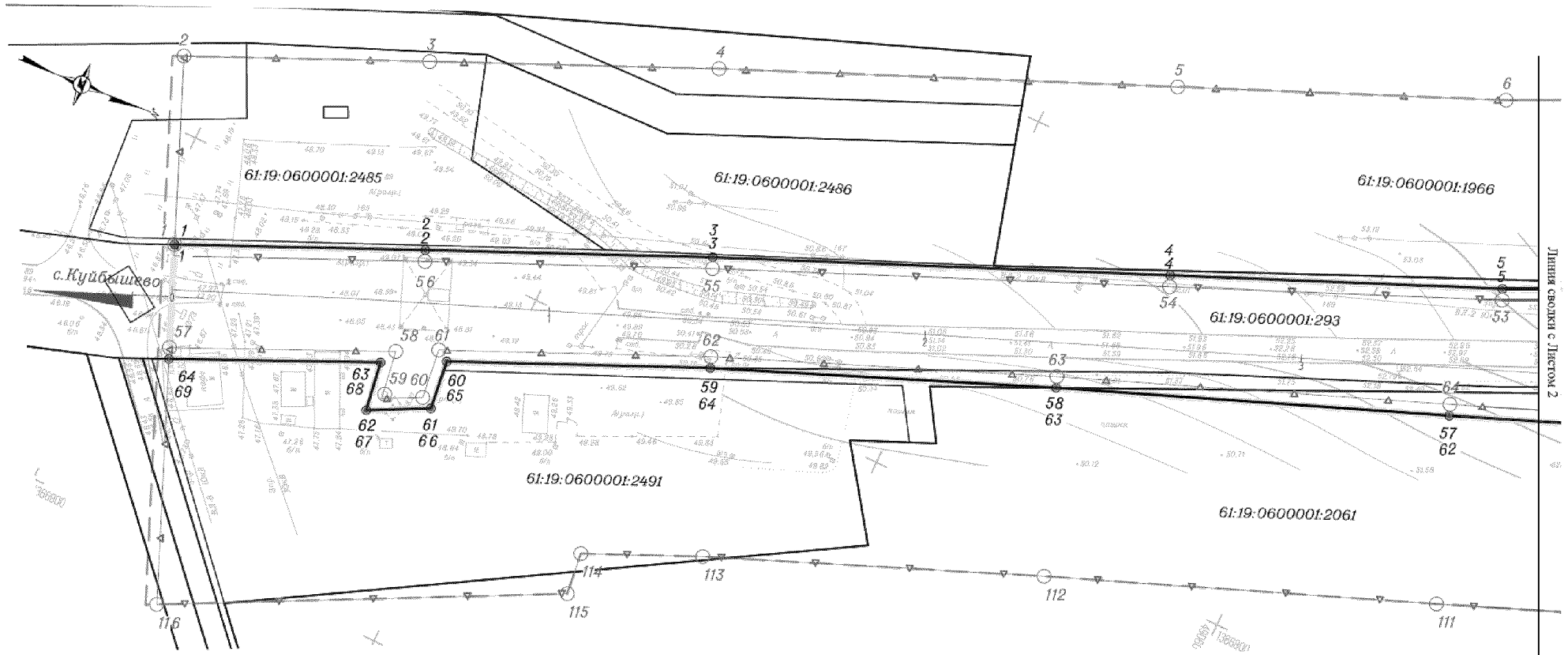

Условные обозначения:

- |                   |   |
|-------------------|---|
| -----             | – граница подготовки проекта планировки территории;   |
| ○38               | – граница зоны планируемого размещения линейного объекта;   |
| —                 | – номер поворотной точки границы зоны планируемого размещения линейного объекта;  |
| ●35               | – устанавливаемая красная линия;  |
| ▲                 | – номер характерной точки устанавливаемой красной линии;  |
| ○25               | – граница зоны с особыми условиями использования территории (придорожная полоса автомобильной дороги);                        |
| 61:19:0600001:293 | – номер поворотной точки границы зоны с особыми условиями использования территории (придорожная полоса автомобильной дороги); |
| 61:19:0600001     | – граница и номер существующего земельного участка;   |
|                   | – граница и номер кадастрового квартала.  |

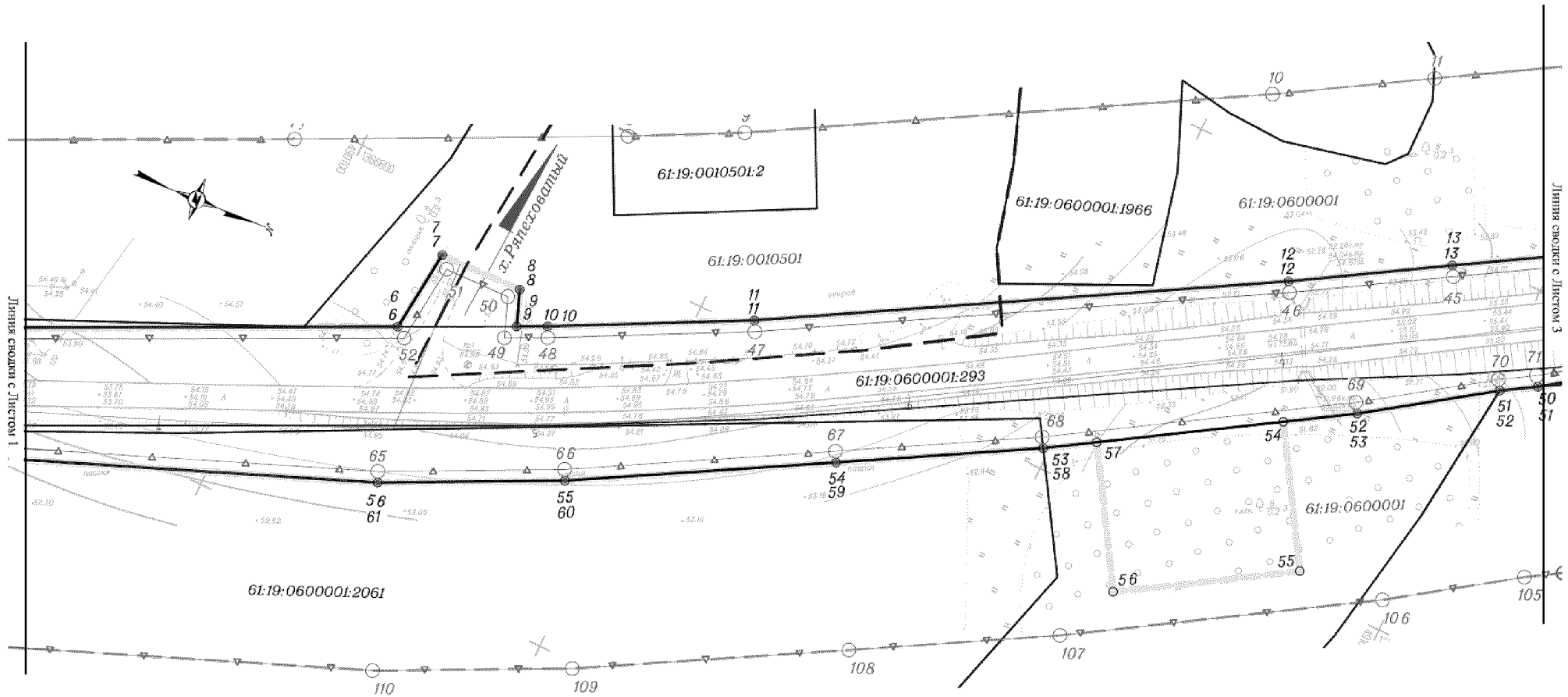

Условные обозначения:

- |  |   |
|--|---|
|  | — граница подготовки проекта планировки территории;   |
|  | — граница зоны планируемого размещения линейного объекта;   |
|  | — номер поворотной точки границы зоны планируемого размещения линейного объекта;  |
|  | — устанавливаемая красная линия;  |
|  | — номер характерной точки устанавливаемой красной линии;  |
|  | — граница зоны с особыми условиями использования территории (придорожная полоса автомобильной дороги);                        |
|  | — номер поворотной точки границы зоны с особыми условиями использования территории (придорожная полоса автомобильной дороги); |
|  | — граница и номер существующего земельного участка;   |
|  | — граница и номер кадастрового квартала.  |

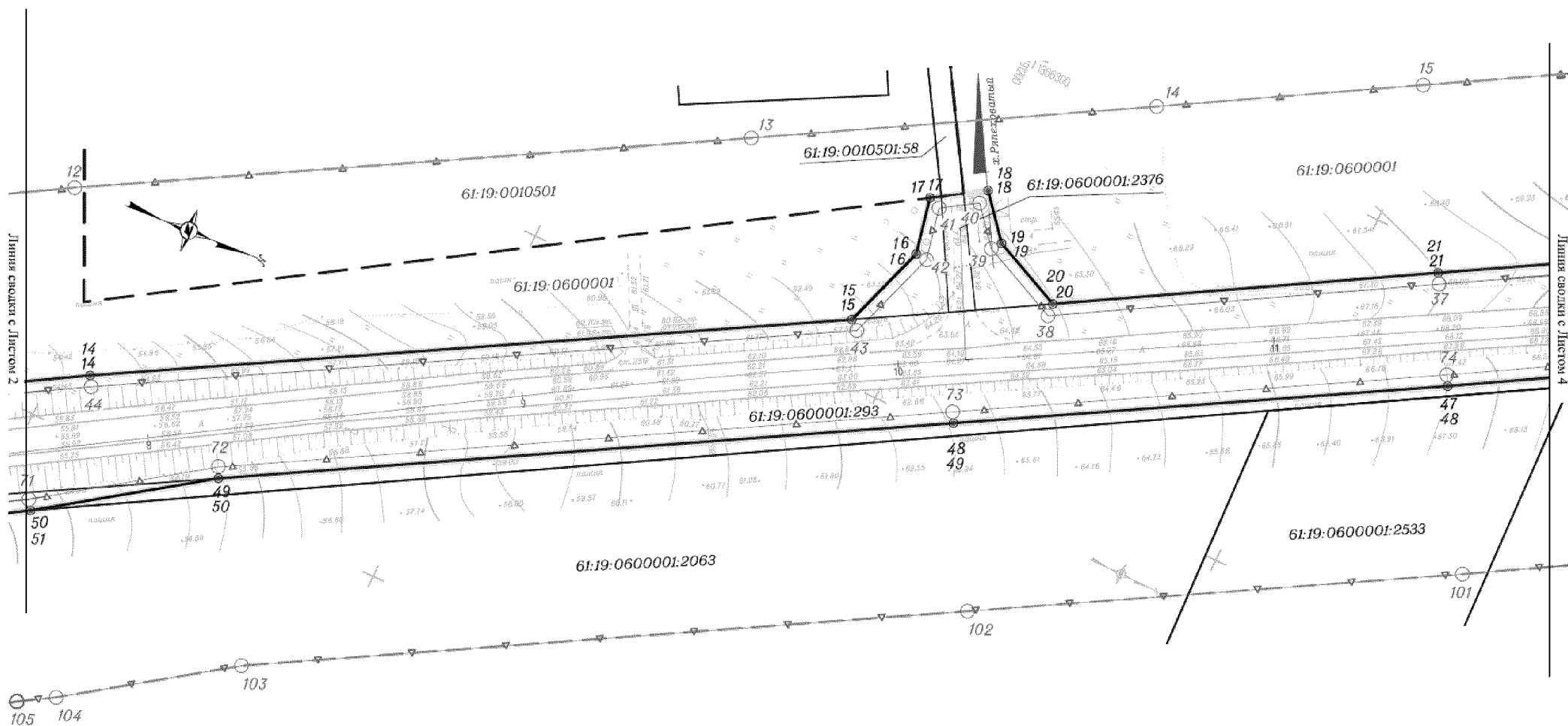

Условные обозначения:

- |                          |   |
|--------------------------|---|
| -----                    | - граница подготовки проекта планировки территории;   |
| ○ 38                     | - граница зоны планируемого размещения линейного объекта;   |
| —                        | - номер поворотной точки границы зоны планируемого размещения линейного объекта;  |
| ● 35                     | - устанавливаемая красная линия;  |
| ▲                        | - номер характерной точки устанавливаемой красной линии;  |
| ○ 25                     | - граница зоны с особыми условиями использования территории (придорожная полоса автомобильной дороги);                        |
| <u>61:19:0600001:293</u> | - номер поворотной точки границы зоны с особыми условиями использования территории (придорожная полоса автомобильной дороги); |
| <u>61:19:0600001</u>     | - граница и номер существующего земельного участка;   |
|                          | - граница и номер кадастрового квартала.  |





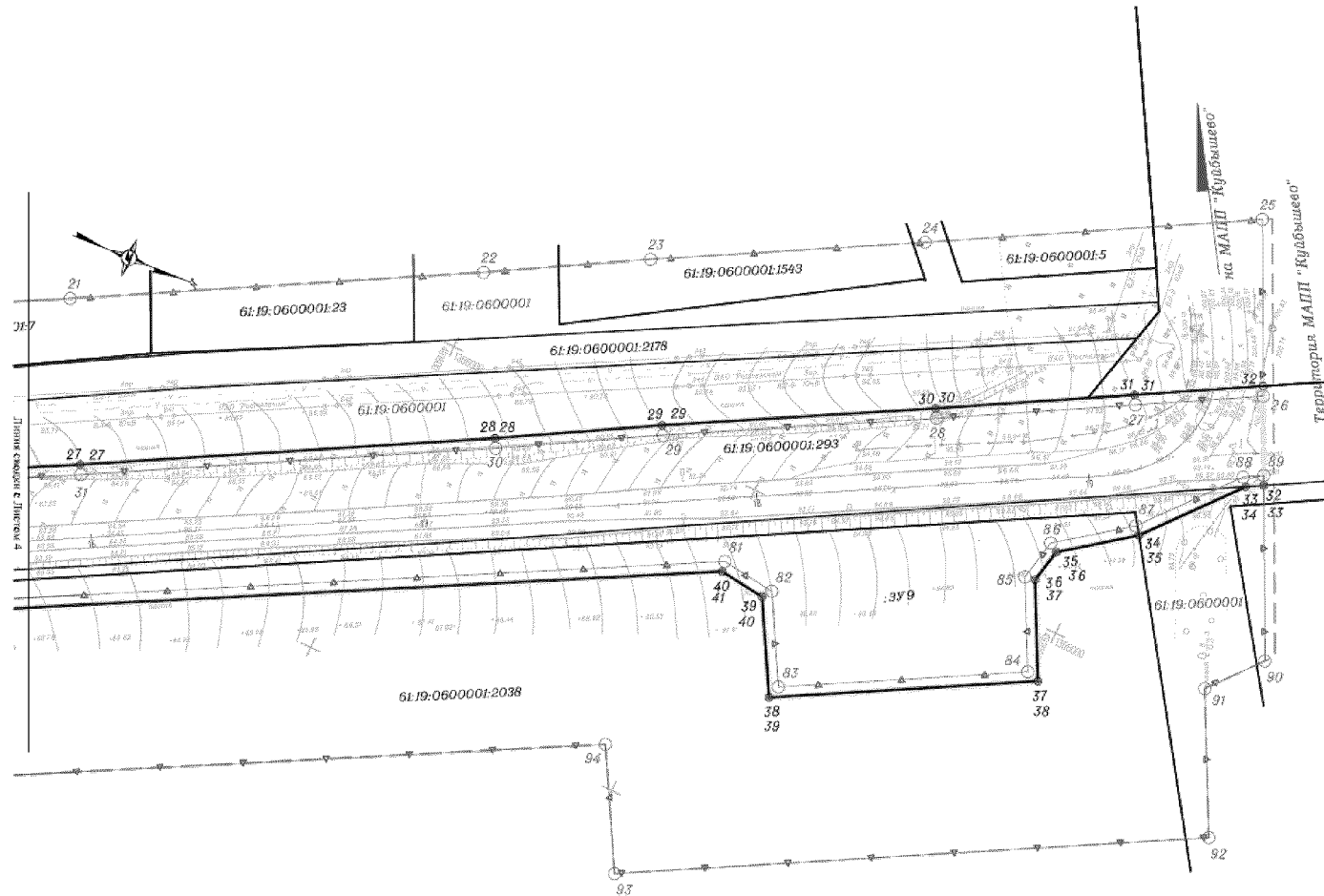

Условные обозначения:

- |                          |   |
|--------------------------|---|
| -----                    | - граница подготовки проекта планировки территории;   |
| ○ 38                     | - граница зоны планируемого размещения линейного объекта;   |
| -----                    | - номер поворотной точки границы зоны планируемого размещения линейного объекта;  |
| • 35                     | - устанавливаемая красная линия;  |
| ▲-----▲                  | - номер характерной точки устанавливаемой красной линии;  |
| ○ 25                     | - граница зоны с особыми условиями использования территории (придорожная полоса автомобильной дороги);                        |
| <u>61:19:0600001:293</u> | - номер поворотной точки границы зоны с особыми условиями использования территории (придорожная полоса автомобильной дороги); |
| <u>61:19:0600001</u>     | - граница и номер существующего земельного участка;   |
|                          | - граница и номер кадастрового квартала.  |

Начальник управления  
документационного обеспечения  
Правительства Ростовской области

Т.А. Родионченко

Приложение № 3  
к постановлению  
Правительства  
Ростовской области  
от 20.04.2020 № 362

**ПОЛОЖЕНИЕ**  
о размещении линейного объекта  
«Реконструкция автомобильной дороги  
общего пользования регионального значения с. Самбек –  
пос. Матвеев Курган – с. Куйбышево – г. Снежное (до границы с Украиной)  
на участке км 73 + 000 – км 75 + 000 в Куйбышевском районе»

**1. Общие положения**

Участок автомобильной дороги по объекту «Реконструкция автомобильной дороги общего пользования регионального значения с. Самбек – пос. Матвеев Курган – с. Куйбышево – г. Снежное (до границы с Украиной) на участке км 73 + 000 – км 75 + 000 в Куйбышевском районе» расположен в юго-западной части Ростовской области, на территории Куйбышевского района.

Основной целью подготовки проекта планировки территории является обеспечение работ по реконструкции автомобильной дороги общего пользования регионального значения.

Основными задачами проекта планировки являются:

обоснование проектных решений, необходимых для реконструкции автомобильной дороги, обеспечивающих безопасность автодороги, выполнение которых осуществляется в пределах установленных допустимых значений и технических характеристик;

установление границ зоны планируемого размещения автомобильной дороги общего пользования регионального значения;

установление красных линий – границ территорий, предназначенных для размещения автомобильной дороги общего пользования регионального значения.

**2. Положения**  
о размещении линейного объекта

На основании существующей градостроительной ситуации, информации из государственного кадастра недвижимости, планируемых параметров объекта реконструкции в проекте планировки определены границы зоны размещения автомобильной дороги общего пользования регионального значения с. Самбек – пос. Матвеев Курган – с. Куйбышево – г. Снежное (до границы с Украиной) на участке км 73 + 000 – км 75 + 000 в Куйбышевском районе.

Каталог координат поворотных точек границ зоны планируемого размещения автомобильной дороги общего пользования регионального значения с. Самбек – пос. Матвеев Курган – с. Куйбышево – г. Снежное (до границы с Украиной) на участке км 73 + 000 – км 75 + 000 в Куйбышевском районе приведен в таблице № 1.

Таблица № 1

№ точки	X	Y
1	2	3
Зона планируемого размещения линейного объекта		
1	490307,17	1366827,91
2	490367,82	1366800,65
3	490437,50	1366769,56
4	490549,05	1366721,74
5	490630,12	1366687,08
6	490729,41	1366639,54
7	490731,87	1366617,22
8	490754,46	1366616,64
9	490757,93	1366625,89
10	490765,38	1366622,32
11	490814,39	1366597,18
12	490938,37	1366526,62
13	490975,96	1366504,02
14	491009,34	1366484,21
15	491185,43	1366383,89
16	491193,39	1366360,84
17	491190,26	1366345,84
18	491203,37	1366337,48
19	491212,62	1366348,57
20	491231,81	1366357,23
21	491320,57	1366305,82
22	491381,07	1366270,99
23	491451,25	1366230,61
24	491514,60	1366193,47
25	491577,82	1366157,25
26	491640,65	1366120,37
27	491713,92	1366080,22
28	491822,96	1366019,53
29	491866,54	1365994,45
30	491938,50	1365954,57
31	491990,61	1365925,24
32	492024,35	1365906,26
33	492037,34	1365933,12

1	2	3
34	492032,57	1365935,81
35	492009,95	1365962,76
36	491989,69	1365977,97
37	491987,53	1365988,22
38	492001,37	1366015,34
39	491930,67	1366054,43
40	491915,78	1366028,08
41	491901,66	1366026,36
42	491674,44	1366149,51
43	491647,56	1366162,66
44	491579,63	1366193,77
45	491529,43	1366219,82
46	491466,34	1366256,43
47	491395,96	1366296,82
48	491335,76	1366331,86
49	491221,57	1366397,12
50	491051,81	1366494,21
51	491010,43	1366523,36
52	491001,70	1366528,70
53	490970,07	1366550,48
54	490953,18	1366560,94
55	490974,23	1366594,95
56	490931,72	1366621,26
57	490910,67	1366587,25
58	490898,50	1366594,78
59	490850,32	1366621,94
60	490787,21	1366657,36
61	490742,35	1366679,29
62	490631,82	1366723,48
63	490534,56	1366761,66
64	490449,50	1366796,34
65	490385,65	1366824,85
66	490387,20	1366837,91
67	490371,93	1366845,68
68	490369,92	1366832,63
69	490318,84	1366855,92
Площадь – 284 025 кв. метров		

Начало реконструируемого участка соответствует км 73 + 000 автомобильной дороги регионального значения с. Самбек – пос. Матвеев Курган – с. Куйбышево – г. Снежное (до границы Украины).

Конец участка проектирования расположен на км 75 + 000 автомобильной дороги с заходом на примыкание к международному автомобильному пропускному пункту (МАПП) на участке ранее выполненного уширения проезжей части перед въездом на территорию пункта.

В проекте планировки территории в границах зоны планируемого размещения линейного объекта «Реконструкция автомобильной дороги общего пользования регионального значения с. Самбек – пос. Матвеев Курган – с. Куйбышево – г. Снежное (до границы с Украиной) на участке км 73 + 000 – км 75 + 000 в Куйбышевском районе» установлены красные линии.

Красные линии установлены по границе зоны планируемого размещения линейного объекта с учетом существующей дорожной сети.

Каталог координат поворотных точек красных линий приведен в таблице № 2.

Таблица № 2

№ точки	X	Y
1	2	3
1	490307,17	1366827,91
2	490367,82	1366800,65
3	490437,50	1366769,56
4	490549,05	1366721,74
5	490630,12	1366687,08
6	490729,41	1366639,54
7	490731,87	1366617,22
8	490754,46	1366616,64
9	490757,93	1366625,89
10	490765,38	1366622,32
11	490814,39	1366597,18
12	490938,37	1366526,62
13	490975,96	1366504,02
14	491009,34	1366484,21
15	491185,43	1366383,89
16	491193,39	1366360,84
17	491190,26	1366345,84
18	491203,37	1366337,48
19	491212,62	1366348,57
20	491231,81	1366357,23
21	491320,57	1366305,82
22	491381,07	1366270,99
23	491451,25	1366230,61
24	491514,60	1366193,47
25	491577,82	1366157,25
26	491640,65	1366120,37

1	2	3
27	491713,92	1366080,22
28	491822,96	1366019,53
29	491866,54	1365994,45
30	491938,50	1365954,57
31	491990,61	1365925,24
32	492037,34	1365933,12
33	3492032,57	1365935,81
34	492009,95	1365962,76
35	491989,69	1365977,97
36	491987,53	1365988,22
37	492001,37	1366015,34
38	491930,67	1366054,43
39	491915,78	1366028,08
40	491901,66	1366026,36
41	491674,44	1366149,51
42	491647,56	1366162,66
43	491579,63	1366193,77
44	491529,43	1366219,82
45	491466,34	1366256,43
46	491395,96	1366296,82
47	491335,76	1366331,86
48	491221,57	1366397,12
49	491051,81	1366494,21
50	491010,43	1366523,36
51	491001,70	1366528,70
52	490970,07	1366550,48
53	490898,50	1366594,78
54	490850,32	1366621,94
55	490787,21	1366657,36
56	490742,35	1366679,29
57	490631,82	1366723,48
58	490534,56	1366761,66
59	490449,50	1366796,34
60	490385,65	1366824,85
61	490387,20	1366837,91
62	490371,93	1366845,68
63	490369,92	1366832,63
64	490318,84	1366855,92

### 3. Технические параметры проектируемой автомобильной дороги общего пользования регионального значения

Участок автомобильной дороги по объекту «Реконструкция автомобильной дороги общего пользования регионального значения с. Самбек – пос. Матвеев Курган – с. Куйбышево – г. Снежное (до границы с Украиной) на участке км 73 + 000 – км 75 + 000 в Куйбышевском районе» расположен в юго-западной части Ростовской области на территории Куйбышевского района.

Все пересечения и примыкания к автомобильной дороге выполнены в одном уровне. Рассматриваемый участок в существующих условиях имеет следующие примыкания: примыкание влево, подъезд к х. Ряпеховатый ПК4 + 63; примыкание влево, подъезд к х. Ряпеховатый ПК10 + 18.

В соответствии с принятой категорией и техническим заданием на проектирование приняты расчетные технические параметры, приведенные в таблице № 3.

Таблица № 3

№ п/п	Параметры дороги	Единица измерения	Значение
1	2	3	4
1.	Категория автомобильной дороги	–	III
2.	Строительная длина	километров	2,075
3.	Расчетная скорость	километров/час	100
4.	Число полос движения	штук	2
5.	Ширина полосы движения	метров	3,5
6.	Тип дорожной одежды	–	капитальный
7.	Вид покрытия	–	асфальтобетон
8.	Расчетные нагрузки:		
	искусственные сооружения		A14; H14
	дорожная одежда		115 Кн

В соответствии с Федеральным законом от 02.11.2007 № 257-ФЗ «Об автомобильных дорогах и о дорожной деятельности в Российской Федерации и о внесении изменений в отдельные законодательные акты Российской Федерации» для линейного объекта «Реконструкция автомобильной дороги общего пользования регионального значения с. Самбек – пос. Матвеев Курган – с. Куйбышево – г. Снежное (до границы с Украиной) на участке км 73 + 000 – км 75 + 000 в Куйбышевском районе» установлена граница зоны с особыми условиями использования территории – придорожная полоса.

Координаты поворотных точек границ устанавливаемой придорожной полосы представлены в таблице № 4.

№ точки	X	Y
1	2	3
1	490307,17	1366827,91
2	490287,92	1366781,74
3	490347,38	1366755,02
4	490417,46	1366723,75
5	490529,35	1366675,78
6	490609,49	1366641,52
7	490683,08	1366606,29
8	490762,96	1366567,37
9	490790,60	1366553,19
10	490913,12	1366483,46
11	490950,32	1366461,09
12	490984,20	1366440,98
13	491140,62	1366351,87
14	491234,16	1366298,08
15	491295,57	1366262,52
16	491356,12	1366227,66
17	491426,14	1366187,37
18	491489,53	1366150,21
19	491552,74	1366114,00
20	491615,97	1366076,88
21	491689,75	1366036,45
22	491798,33	1365976,01
23	491841,95	1365950,91
24	491914,12	1365910,91
25	492002,54	1365861,16
26	492024,35	1365906,26
27	491990,61	1365925,24
28	491938,50	1365954,57
29	491866,54	1365994,45
30	491822,96	1366019,53
31	491713,92	1366080,22
32	491640,65	1366120,37
33	491577,82	1366157,25
34	491514,60	1366193,47
35	491451,25	1366230,61
36	491381,07	1366270,99
37	491320,57	1366305,82
38	491231,81	1366357,23
39	491212,62	1366348,57



1	2	3
40	491203,37	1366337,48
41	491190,26	1366345,84
42	491193,39	1366360,84
43	491185,43	1366383,89
44	491009,34	1366484,21
45	490975,96	1366504,02
46	490938,37	1366526,62
47	490814,39	1366597,18
48	490765,38	1366622,32
49	490757,93	1366625,89
50	490754,46	1366616,64
51	490731,87	1366617,22
52	490729,41	1366639,54
53	490630,12	1366687,08
54	490549,05	1366721,74
55	490437,50	1366769,56
56	490367,82	1366800,65
57	490318,84	1366855,92
58	490369,92	1366832,63
59	490371,93	1366845,68
60	490387,20	1366837,91
61	490385,65	1366824,85
62	490449,50	1366796,34
63	490534,56	1366761,66
64	490631,82	1366723,48
65	490742,35	1366679,29
66	490787,21	1366657,36
67	490850,32	1366621,94
68	490898,50	1366594,78
69	490970,07	1366550,48
70	491001,70	1366528,70
71	491010,43	1366523,36
72	491051,81	1366494,21
73	491221,57	1366397,12
74	491335,76	1366331,86
75	491395,96	1366296,82
76	491466,34	1366256,43
77	491529,43	1366219,82
78	491579,63	1366193,77
79	491647,56	1366162,66
80	491674,44	1366149,51
81	491901,66	1366026,36

1	2	3
82	491915,78	1366028,08
83	491930,67	1366054,43
84	492001,37	1366015,34
85	491987,53	1365988,22
86	491989,69	1365977,97
87	492009,95	1365962,76
88	492032,57	1365935,81
89	492037,34	1365933,12
90	492060,29	1365980,56
91	492047,52	1365995,77
92	492067,89	1366035,68
93	491911,52	1366122,16
94	491892,36	1366088,27
95	491697,35	1366193,96
96	491668,97	1366207,85
97	491601,57	1366238,72
98	491553,51	1366263,66
99	491491,33	1366299,74
100	491420,98	1366340,11
101	491360,74	1366375,17
102	491246,38	1366440,53
103	491078,68	1366536,44
104	491037,90	1366565,17
105	491028,95	1366570,65
106	490997,43	1366592,35
107	490923,94	1366637,84
108	490874,83	1366665,52
109	490810,45	1366701,65
110	490762,64	1366725,03
111	490650,24	1366769,96
112	490553,13	1366808,08
113	490469,14	1366842,33
114	490439,64	1366855,50
115	490440,96	1366866,65
116	490343,90	1366916,04

Начальник управления  
документационного обеспечения  
Правительства Ростовской области



Т.А. Родионченко

Приложение № 4  
к постановлению  
Правительства  
Ростовской области  
от 20.04.2020 № 362





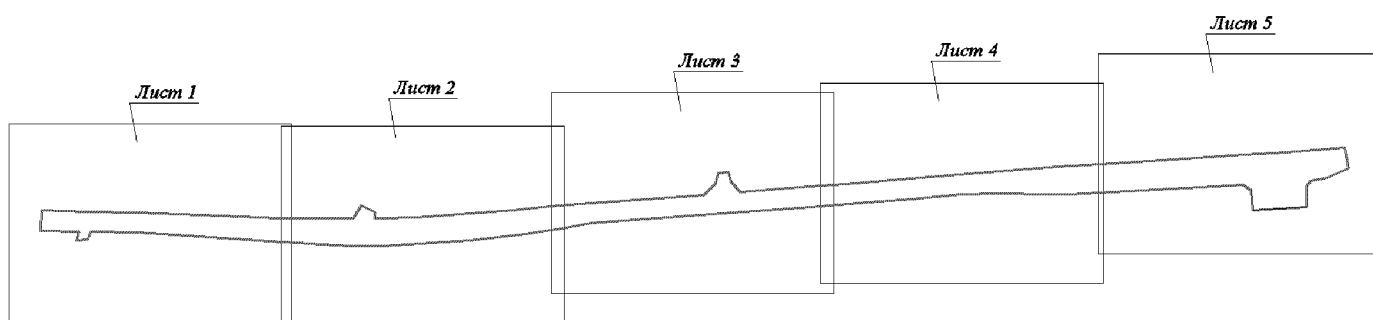

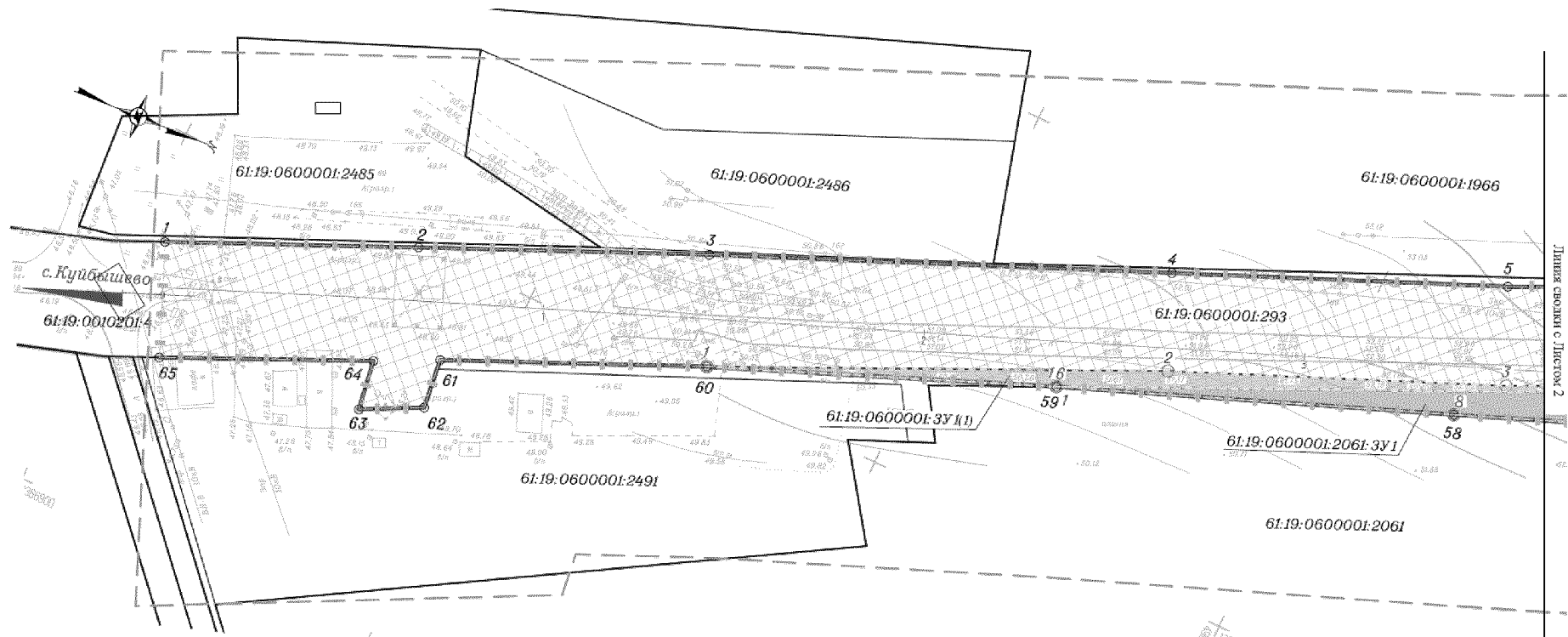



**ЧЕРТЕЖ**  
межевания территории размещения  
линейного объекта «Реконструкция автомобильной  
дороги общего пользования регионального значения с. Самбек –  
пос. Матвеев Курган – с. Куйбышево – г. Снежное (до границы с Украиной)  
на участке км 73 + 000 – км 75 + 000 в Куйбышевском районе»

Ростовская область  
Куйбышевский район  
Куйбышевское сельское поселение





## Условные обозначения:

- |   |   |
|---|---|
|  | – граница подготовки проекта межевания территории;                                      |
|  | – полоса отвода автомобильной дороги;   |
|  | – номер поворотной точки полосы отвода автомобильной дороги;                            |
|  | – граница и номер кадастрового квартала;  |
|  | – граница и номер существующего земельного участка;                                     |
|  | – номер образуемого земельного участка;   |
|  | – земельные участки, подлежащие изъятию для государственных нужд Ростовской области;    |
|  | – земельные участки, образуемые из земель, находящихся в государственной собственности; |
|  | – номер поворотной точки образуемого земельного участка;                                |
|  | – красная линия.  |

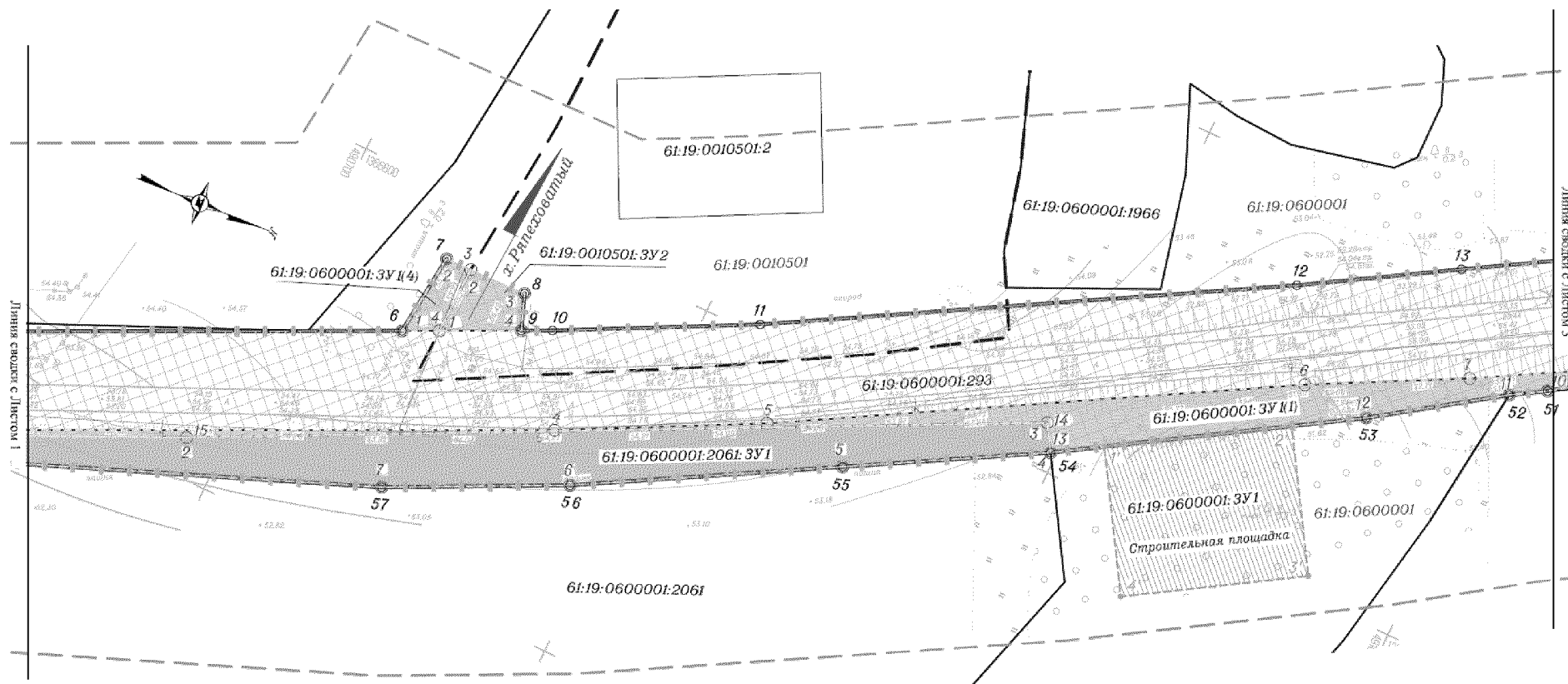

## Условные обозначения:

	— граница подготовки проекта межевания территории;
	— полоса отвода автомобильной дороги;
	— номер поворотной точки полосы отвода автомобильной дороги;
	— граница и номер кадастрового квартала;
	— граница и номер существующего земельного участка;
	— номер образуемого земельного участка;
	— земельные участки, подлежащие изъятию для государственных нужд Ростовской области;
	— земельные участки, образуемые из земель, находящихся в государственной собственности;
	— номер поворотной точки образуемого земельного участка;
	— граница отвода для организации строительства;
	— номер поворотной точки отвода для организации строительства;
	— красная линия.

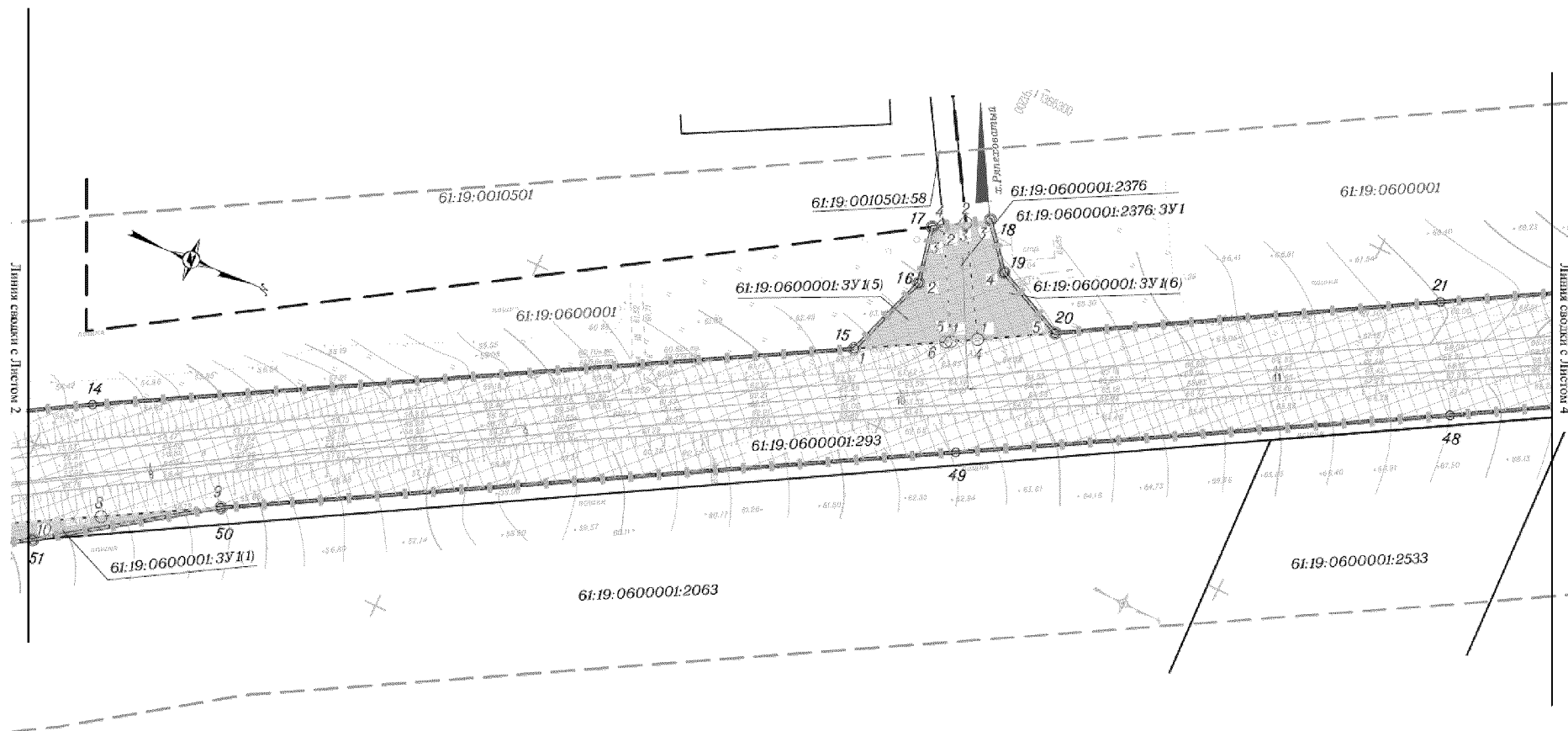

## Условные обозначения:

- |  |  |
|--|--|
|  | – граница подготовки проекта межевания территории;                                   |
|  | – полоса отвода автомобильной дороги;  |
|  | – номер поворотной точки полосы отвода автомобильной дороги;                         |
|  | – граница и номер кадастрового квартала;   |
|  | – граница и номер существующего земельного участка;                                  |
|  | – номер образуемого земельного участка;  |
|  | – земельные участки, подлежащие изъятию для государственных нужд Ростовской области; |
|  | – номер поворотной точки образуемого земельного участка;                             |
|  | – красная линия.   |

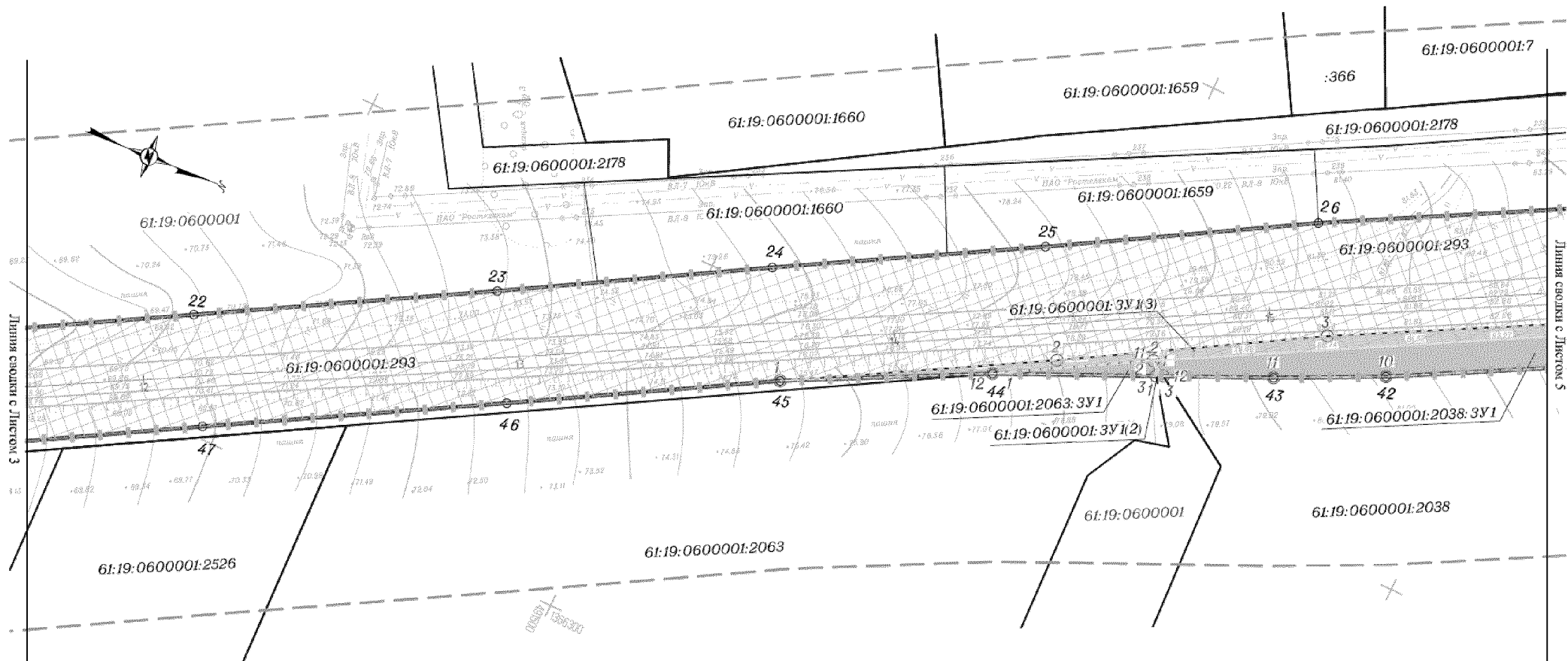

Условные обозначения:

- |  |   |
|--|---|
|  | – граница подготовки проекта межевания территории;                                      |
|  | – полоса отвода автомобильной дороги;   |
|  | – номер поворотной точки полосы отвода автомобильной дороги;                            |
|  | – граница и номер кадастрового квартала;  |
|  | – граница и номер существующего земельного участка;                                     |
|  | – номер образуемого земельного участка;   |
|  | – земельные участки, подлежащие изъятию для государственных нужд Ростовской области;    |
|  | – земельные участки, образуемые из земель, находящихся в государственной собственности; |
|  | – номер поворотной точки образуемого земельного участка;                                |
|  | – красная линия.  |

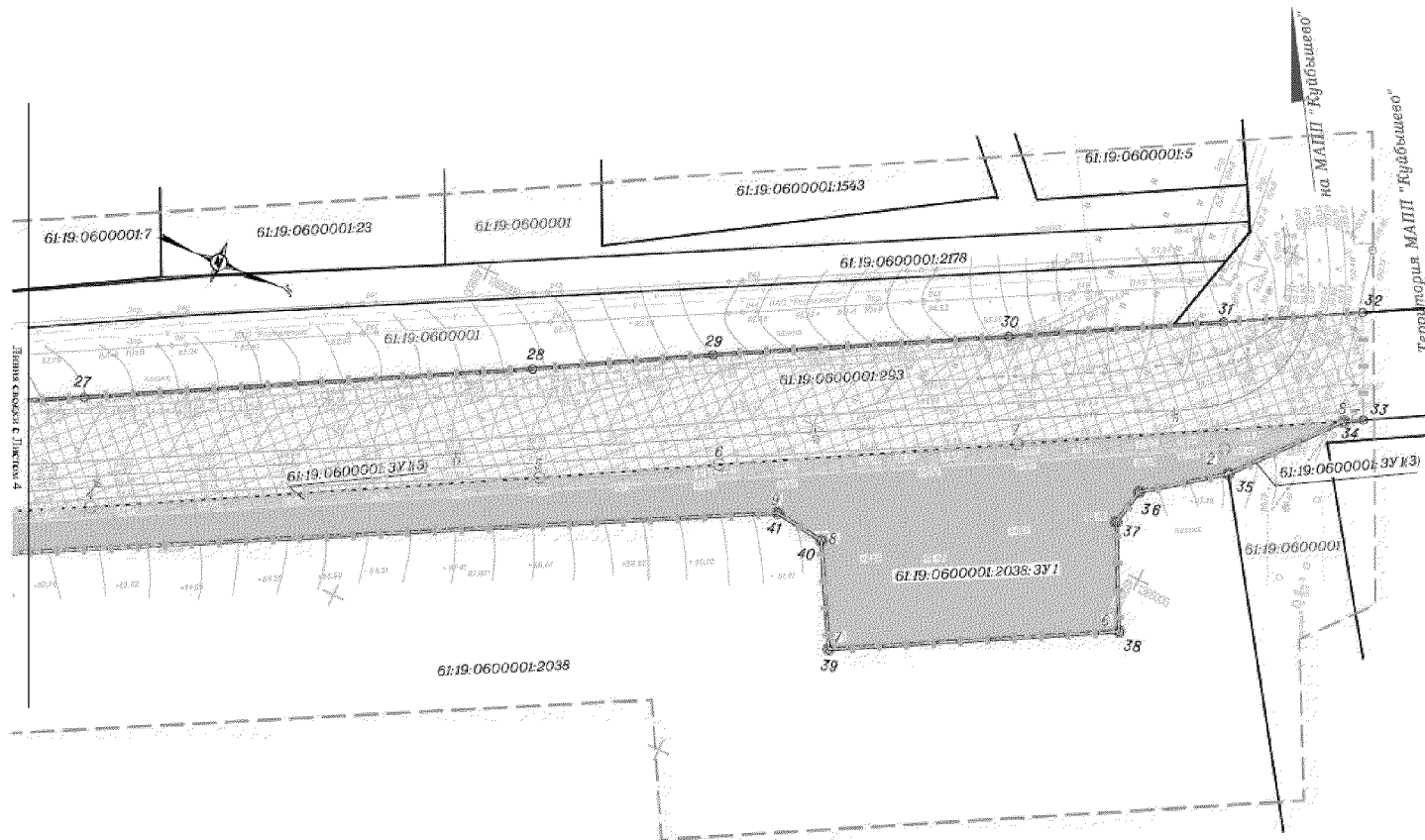

Условные обозначения:

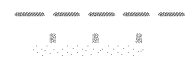

○ 61

61:19:0600001

61:19:0600001:293

61:19:0600001:3У1(1)



○ 11

- граница подготовки проекта межевания территории;
- полоса отвода автомобильной дороги;
- номер поворотной точки полосы отвода автомобильной дороги;
- граница и номер кадастрового квартала;
- граница и номер существующего земельного участка;
- номер образуемого земельного участка;
- земельные участки, подлежащие изъятию для государственных нужд Ростовской области;
- земельные участки, образуемые из земель, находящихся в государственной собственности;
- номер поворотной точки образуемого земельного участка;
- красная линия.

Начальник управления  
документационного обеспечения  
Правительства Ростовской области

Т.А. Родионченко



Приложение № 5  
к постановлению  
Правительства  
Ростовской области  
от 20.04.2020 № 362

ПОЯСНИТЕЛЬНАЯ ЗАПИСКА  
к проекту межевания территории  
размещения линейного объекта «Реконструкция  
автомобильной дороги общего пользования регионального значения  
с. Самбек – пос. Матвеев Курган – с. Куйбышево – г. Снежное (до границы  
с Украиной) на участке км 73 + 000 – км 75 + 000 в Куйбышевском районе»

Общие положения

Проект межевания территории разработан на основании проекта планировки территории размещения линейного объекта «Реконструкция автомобильной дороги общего пользования регионального значения с. Самбек – пос. Матвеев Курган – с. Куйбышево – г. Снежное (до границы с Украиной) на участке км 73 + 000 – км 75 + 000 в Куйбышевском районе».

Проект межевания территории подготовлен в целях определения границ полосы отвода, границ отвода для организации строительства линейного объекта «Реконструкция автомобильной дороги общего пользования регионального значения с. Самбек – пос. Матвеев Курган – с. Куйбышево – г. Снежное (до границы с Украиной) на участке км 73 + 000 – км 75 + 000 в Куйбышевском районе».

Основными задачами проекта межевания являются:

определение местоположения границ земельных участков, образуемых из земель, находящихся в государственной собственности;

определение местоположения границ земельных участков, образуемых с целью дальнейшего изъятия для государственных нужд Ростовской области;

определение границ отвода земель для организации строительства.

В проекте межевания территории в границах зоны планируемого размещения сформирована полоса отвода линейного объекта «Реконструкция автомобильной дороги общего пользования регионального значения с. Самбек – пос. Матвеев Курган – с. Куйбышево – г. Снежное (до границы с Украиной) на участке км 73 + 000 – км 75 + 000 в Куйбышевском районе» общей площадью 73 416,89 кв. метра, а также полоса отвода, необходимая для организации строительства автомобильной дороги, общей площадью 2000,00 кв. метра.

Каталог координат поворотных точек полосы отвода линейного объекта «Реконструкция автомобильной дороги общего пользования регионального значения с. Самбек – пос. Матвеев Курган – с. Куйбышево – г. Снежное (до границы с Украиной) на участке км 73 + 000 – км 75 + 000 в Куйбышевском районе» приведен в таблице № 1.

Таблица № 1

№ ТОЧКИ	X	Y
1	2	3
1	490307,17	1366827,91
2	490367,82	1366800,65
3	490437,50	1366769,56
4	490549,05	1366721,74
5	490630,12	1366687,08
6	490729,41	1366639,54
7	490731,87	1366617,22
8	490754,46	1366616,64
9	490757,93	1366625,89
10	490765,38	1366622,32
11	490814,39	1366597,18
12	490938,37	1366526,62
13	490975,96	1366504,02
14	491009,34	1366484,21
15	491185,43	1366383,89
16	491193,39	1366360,84
17	491190,26	1366345,84
18	491203,37	1366337,48
19	491212,62	1366348,57
20	491231,81	1366357,23
21	491320,57	1366305,82
22	491381,07	1366270,99
23	491451,25	1366230,61
24	491514,60	1366193,47
25	491577,82	1366157,25
26	491640,65	1366120,37
27	491713,92	1366080,22
28	491822,96	1366019,53
29	491866,54	1365994,45
30	491938,50	1365954,57
31	491990,61	1365925,24
32	492032,57	1365935,81
33	492009,95	1365962,76
34	491989,69	1365977,97
35	491987,53	1365988,22
36	492001,37	1366015,34
37	491930,67	1366054,43
38	491915,78	1366028,08
39	491901,66	1366026,36
40	491674,44	1366149,51

1	2	3
41	491647,56	1366162,66
42	491579,63	1366193,77
43	491529,43	1366219,82
44	491466,34	1366256,43
45	491395,96	1366296,82
46	491335,76	1366331,86
47	491221,57	1366397,12
48	491051,81	1366494,21
49	491010,43	1366523,36
50	491001,70	1366528,70
51	490970,07	1366550,48
52	490898,50	1366594,78
53	490850,32	1366621,94
54	490898,50	1366594,78
55	490850,32	1366621,94
56	490787,21	1366657,36
57	490742,35	1366679,29
58	490631,82	1366723,48
59	490534,56	1366761,66
60	490449,50	1366796,34
61	490385,65	1366824,85
62	490387,20	1366837,91
63	490371,93	1366845,68
64	490369,92	1366832,63
65	490318,84	1366855,92
Площадь – 73 417 кв. метров		

Значительная часть полосы отвода линейного объекта – автомобильной дороги входит в границы земельного участка 61:19:0600001:293 (входит в состав земельного участка 61:19:0000000:197 (единое землепользование), находящегося в собственности Ростовской области и предоставленного в постоянное (бессрочное) пользование министерству транспорта Ростовской области.

Образование земельных участков в границах данного земельного участка не требуется.

Площадь, попадающая в полосу отвода линейного объекта, составляет 56649,63 кв. метра.

Для формирования полосы отвода линейного объекта «Реконструкция автомобильной дороги общего пользования регионального значения с. Самбек – пос. Матвеев Курган – с. Куйбышево – г. Снежное (до границы с Украиной) на участке км 73 + 000 – км 75 + 000 в Куйбышевском районе» в границах кадастровых кварталов 61:19:0600001, 61:19:0010501 образуются земельные участки из земель, находящихся в государственной собственности.

В соответствии с действующим генеральным планом Куйбышевского сельского поселения Куйбышевского района Ростовской области формирование земельных участков осуществляется вне границ застроенной территории из земель сельскохозяйственного назначения.

В соответствии с генеральным планом Куйбышевского сельского поселения Куйбышевского района Ростовской области формирование земельных участков в основном осуществляется из земель сельскохозяйственного назначения.

Каталог координат поворотных точек границ земельных участков, образуемых из земель, находящихся в государственной собственности, приведен в таблице № 2.

Таблица № 2

№ точки	X	Y
1	2	3
Образуемый многоконтурный земельный участок 61:19:0600001:ЗУ1 (6 контур), разрешенное использование – автомобильный транспорт		
61:19:0600001:ЗУ1(1)		
1	490449,50	1366796,34
2	490559,16	1366745,40
3	490640,93	1366710,74
4	490777,24	1366645,96
5	490827,28	1366620,11
6	490951,62	1366549,54
7	490990,37	1366529,25
8	491024,15	1366510,03
9	491051,81	1366494,21
10	491010,43	1366523,36
11	491001,70	1366528,70
12	490970,07	1366550,48
13	490898,50	1366594,78
14	490894,31	1366588,00
15	490689,99	1366689,69
16	490534,56	1366761,66
Площадь – 2 485,13 кв. метра		
61:19:0600001:ЗУ1(2)		
1	491619,18	1366175,66
2	491616,74	1366172,28
3	491620,89	1366174,87
Площадь – 3,85 кв. метра		
61:19:0600001:ЗУ1(3)		
1	491529,43	1366219,82
2	491593,57	1366183,19

1	2	3
3	491655,74	1366146,46
4	491728,62	1366106,96
5	491837,66	1366046,01
6	491881,21	1366021,25
7	491953,42	1365980,46
8	492032,57	1365935,81
9	492009,95	1365962,76
10	492006,00	1365956,96
11	491616,74	1366172,28
12	491579,63	1366193,77
Площадь – 2 062,20 кв. метра		
61:19:0600001:3У1(4)		
1	490729,41	1366639,54
2	490731,87	1366617,22
3	490738,89	1366617,04
4	490738,32	1366635,27
Площадь – 158,16 кв. метра		
61:19:0600001:3У1(5)		
1	491185,43	1366383,89
2	491193,39	1366360,84
3	491190,26	1366345,84
4	491192,79	1366344,23
5	491207,79	1366371,14
6	491206,67	1366371,79
Площадь – 345,02 кв. метра		
61:19:0600001:3У1(6)		
1	491213,92	1366367,59
2	491197,85	1366341,00
3	491203,37	1366337,48
4	491212,62	1366348,57
5	491231,81	1366357,23
Площадь – 359,36 кв. метра		
Площадь 61:19:0600001:3У1 – 5 413,72 кв. метра		
Образуемый одноконтурный земельный участок 61:19:0010501:3У2 (1 контур), разрешенное использование – автомобильный транспорт		
61:19:0010501:3У2		
1	490738,32	1366635,27
2	490738,89	1366617,04
3	490754,46	1366616,64
4	490757,93	1366625,89
Площадь – 248,78 кв. метра		
Площадь 61:19:0010501:3У2 – 248,78 кв. метра		

Общая площадь земельных участков для формирования полосы отвода линейного объекта, образуемых из земель, находящихся в государственной собственности, составляет 5662,50 кв. метра.

В полосу отвода реконструируемой автодороги попадает земельный участок, находящийся в муниципальной собственности.

Перечень земельных участков, находящихся в муниципальной собственности, приведен в таблице № 3.

Таблица № 3

№ п/п	Кадастровый номер земельного участка	Категория земель	Общая площадь участка (кв. метров)	Площадь, подлежащая изъятию для государственных нужд Ростовской области (кв. метров)
1	61:19:0600001:2376	Земли промышленности, энергетики, транспорта, связи, радиовещания, телевидения, информатики, земли для обеспечения космической деятельности, земли обороны, безопасности и земли иного специального назначения	202+/-25	202

Общая площадь земель, находящихся в муниципальной собственности, подлежащая изъятию для государственных нужд Ростовской области, составляет 202 кв. метра.

Каталог координат поворотных точек границ земельного участка, полностью попадающий в границы полосы отвода и не требующий раздела земельного участка, находящийся в муниципальной собственности, подлежащий изъятию для государственных нужд Ростовской области, приведен в таблице № 4.

Таблица № 4

№ точки	X	Y
1	2	3
Земельный участок с кадастровым номером 61:19:0600001:2376, разрешенное использование – автомобильный транспорт		
1	491207,79	1366371,14
2	491192,79	1366344,23
3	491197,85	1366341,00
4	491213,92	1366367,59
Площадь – 202 кв. метра		

Земельные участки, находящиеся в частной собственности, полностью или частично попадающие в границы полосы отвода линейного объекта, подлежат изъятию для государственных нужд Ростовской области.

Перечень земельных участков, находящихся в частной собственности, приведен в таблице № 5.

Таблица № 5

№ п/п	Кадастровый номер земельного участка	Категория земель	Общая площадь участка (кв. метров)	Площадь, подлежащая изъятию для государственных нужд Ростовской области (кв. метров)
1	2	3	4	5
1.	61:19:0600001:2061	Земли сельскохозяйственного назначения	141800 + / – 3294,93	3608,30
2.	61:19:0600001:2063	Земли сельскохозяйственного назначения	543840	88,87
3.	61:19:0600001:2038	Земли сельскохозяйственного назначения	70900 + / – 2330	7205,15

Общая площадь находящихся в частной собственности земельных участков, попадающих в границы полосы отвода линейного объекта, составляет 10 902,32 кв. метра.

Каталог координат поворотных точек границ земельных участков, образуемых путем раздела земельных участков, приведен в таблице № 6.

Таблица № 6

№ точки	X	Y
1	2	3
Земельный участок с кадастровым номером 61:19:0600001:2061		
Земельные участки, образуемые путем раздела земельного участка с кадастровым номером 61:19:0600001:2061		
:2061:3У1 – подлежит изъятию		
1	490534,56	1366761,66
2	490689,99	1366689,69
3	490894,31	1366588,00
4	490898,50	1366594,78
5	490850,32	1366621,94
6	490787,21	1366657,36
7	490742,35	1366679,29
8	490631,82	1366723,48
Площадь – 3608,30 кв. метра		
:2061:3У2 – не подлежит изъятию		
1	490359,94	1366908,08
2	490507,50	1366820,78
3	490491,16	1366797,72
4	490512,18	1366788,63
5	490504,11	1366775,76
6	490534,56	1366761,66
7	490631,82	1366723,48
8	490742,35	1366679,29
9	490787,21	1366657,36
10	490850,32	1366621,94
11	490898,50	1366594,78
12	490916,62	1366624,16
13	490874,44	1366768,73
14	490839,46	1366875,30
15	490807,88	1366942,00
16	490776,07	1366985,94
17	490546,20	1367111,98
Площадь – 138 191,76 кв. метра		



1	2	3
Земельный участок с кадастровым номером 61:19:0600001:2063		
Земельные участки, образуемые путем раздела земельного участка с кадастровым номером 61:19:0600001:2063		
:2063:ЗУ1 подлежит изъятию		
1	491579,63	1366193,77
2	491616,74	1366172,28
3	491619,18	1366175,66
Площадь – 88,87 кв. метра		
:2063:ЗУ2 – не подлежит изъятию		
1	491619,18	1366175,66
2	491630,37	1366191,16
3	491621,39	1366193,50
4	491614,12	1366207,38
5	491650,99	1367317,07
6	490983,36	1367316,89
7	490972,21	1367295,15
8	491011,56	1367261,02
9	490936,91	1367191,86
10	490860,65	1367142,91
11	490791,10	1367189,77
12	490800,86	1367142,25
13	490816,01	1367036,21
14	490819,74	1366984,53
15	490847,96	1366945,11
16	490893,50	1366889,65
17	490930,97	1366829,10
18	490954,21	1366771,41
19	490977,56	1366649,45
20	490990,05	1366606,36
21	490997,10	1366567,91
22	491001,70	1366528,70
23	491010,43	1366523,36
24	491579,63	1366193,77
Площадь – 543 751,13 кв. метра		
Земельный участок с кадастровым номером 61:19:0600001:2038		
Земельные участки, образуемые путем раздела земельного участка с кадастровым номером 61:19:0600001:2038		
:2038:ЗУ1 подлежит изъятию		
1	491616,74	1366172,28
2	492006,00	1365956,96
3	492009,95	1365962,76
4	491989,69	1365977,97

1	2	3
5	491987,53	1365988,22
6	492001,37	1366015,34
7	491930,67	1366054,43
8	491915,78	1366028,08
9	491901,66	1366026,36
10	491674,44	1366149,51
11	491647,56	1366162,66
12	491620,89	1366174,87
Площадь – 7 205,15 кв. метра		
:2038:ЗУ2 – не подлежит изъятию		
1	491620,89	1366174,87
2	491647,56	1366162,66
3	491674,44	1366149,51
4	491901,66	1366026,36
5	491915,78	1366028,08
6	491930,67	1366054,43
7	492001,37	1366015,34
8	491987,53	1365988,22
9	491989,69	1365977,97
10	492009,95	1365962,76
11	492097,58	1366091,59
12	491650,69	1366318,87
13	491645,05	1366189,97
Площадь – 63 695,58 кв. метра		

Общая площадь образуемых земельных участков, подлежащих изъятию для государственных нужд Ростовской области, составляет 16 766,82 кв. метра.

В проекте межевания в границах кадастрового квартала 61:19:0600001 для организации строительства линейного объекта «Реконструкция автомобильной дороги общего пользования регионального значения с. Самбек – пос. Матвеев Курган – с. Куйбышево – г. Снежное (до границы с Украиной) на участке км 73 + 000 – км 75 + 000 в Куйбышевском районе» сформирована строительная площадка.

Каталог координат поворотных точек полосы отвода для организации строительства объекта приведен в таблице № 7.

№ точки	X	Y
1	2	3
Полоса отвода для организации строительства		
Образуемый одноконтурный земельный участок 61:19:0600001:ЗУ1 (1 контур),		
1	490910,67	1366587,25
2	490953,18	1366560,94
3	490974,23	1366594,95
4	490931,72	1366621,26
Площадь – 2000 кв. метров		

Примечание.

Используемые сокращения:

г. – город;

км – километр;

кв. – квадратный;

пос., п. – поселок;

с. – село.

Начальник управления  
документационного обеспечения  
Правительства Ростовской области



Т.А. Родионченко