

**ПРАВИТЕЛЬСТВО САНКТ-ПЕТЕРБУРГА****ПОСТАНОВЛЕНИЕ**

окуд

24.09.2024№ 841

**Об утверждении проекта планировки  
с проектом межевания территории  
для размещения линейного объекта  
регионального значения «Реконструкция  
ВЛ 110 кВ Ленсоветовская-1  
(по Схеме «Реконструкция участка лнс-1»  
(ориентировочная протяженность 12,9 км)»**

В соответствии со статьями 45 и 46 Градостроительного кодекса Российской Федерации и в целях обеспечения градостроительного развития территории для размещения линейного объекта регионального значения «Реконструкция ВЛ 110 кВ Ленсоветовская-1 (по Схеме «Реконструкция участка лнс-1») (ориентировочная протяженность 12,9 км)» Правительство Санкт-Петербурга

**ПОСТАНОВЛЯЕТ:**

1. Утвердить проект планировки территории для размещения линейного объекта регионального значения «Реконструкция ВЛ 110 кВ Ленсоветовская-1 (по Схеме «Реконструкция участка лнс-1») (ориентировочная протяженность 12,9 км)» в составе:

1.1. Чертеж красных линий территории для размещения линейного объекта регионального значения «Реконструкция ВЛ 110 кВ Ленсоветовская-1 (по Схеме «Реконструкция участка лнс-1») (ориентировочная протяженность 12,9 км)» (границы территории, в отношении которой осуществляется подготовка проекта планировки; существующие красные линии) согласно приложению № 1.

1.2. Чертеж границ зон планируемого размещения линейного объекта регионального значения «Реконструкция ВЛ 110 кВ Ленсоветовская-1 (по Схеме «Реконструкция участка лнс-1») (ориентировочная протяженность 12,9 км)» (границы территории, в отношении которой осуществляется подготовка проекта планировки; границы зон планируемого размещения линейного объекта регионального значения; границы зон планируемого размещения объектов капитального строительства, проектируемых в составе линейного объекта регионального значения; номера характерных точек границ зон планируемого размещения линейного объекта регионального значения, в том числе точек начала и окончания, точек изменения описания границ таких зон; границы зон с особыми условиями использования территорий, подлежащие установлению в связи с размещением линейного объекта регионального значения) согласно приложению № 2.

1.3. Положение о размещении линейного объекта регионального значения «Реконструкция ВЛ 110 кВ Ленсоветовская-1 (по Схеме «Реконструкция участка лнс-1») (ориентировочная протяженность 12,9 км)» согласно приложению № 3.

2. Утвердить проект межевания территории для размещения линейного объекта регионального значения «Реконструкция ВЛ 110 кВ Ленсоветовская-1 (по Схеме «Реконструкция участка лнс-1») (ориентировочная протяженность 12,9 км)» в составе:

2.1. Чертеж межевания территории для размещения линейного объекта регионального значения «Реконструкция ВЛ 110 кВ Ленсоветовская-1 (по Схеме «Реконструкция участка лнс-1») (ориентировочная протяженность 12,9 км)» (красные линии) согласно приложению № 4.

2.2. Чертеж межевания территории для размещения линейного объекта регионального значения «Реконструкция ВЛ 110 кВ Ленсоветовская-1 (по Схеме «Реконструкция участка лнс-1») (ориентировочная протяженность 12,9 км)» (границы и условные номера образуемых земельных участков, в том числе в отношении которых предполагаются их резервирование и (или) изъятие для государственных нужд) согласно приложению № 5.

2.3. Перечень и сведения о площади образуемых земельных участков, в том числе в отношении которых предполагаются их резервирование и (или) изъятие для государственных нужд; способы образования земельных участков; виды разрешенного использования образуемых земельных участков в соответствии с проектом планировки территории для размещения линейного объекта регионального значения «Реконструкция ВЛ 110 кВ Ленсоветовская-1 (по Схеме «Реконструкция участка лнс-1») (ориентировочная протяженность 12,9 км)» согласно приложению № 6.

2.4. Сведения о границах территории для размещения линейного объекта регионального значения «Реконструкция ВЛ 110 кВ Ленсоветовская-1 (по Схеме «Реконструкция участка лнс-1») (ориентировочная протяженность 12,9 км)», содержащие перечень координат характерных точек этих границ в системе координат, используемой для ведения Единого государственного реестра недвижимости, согласно приложению № 7.

3. Постановление вступает в силу на следующий день после его официального опубликования.

4. Контроль за выполнением постановления возложить на вице-губернатора Санкт-Петербурга Линченко Н.В.

Губернатор  
Санкт-Петербурга



*А.Д.Беглов*  
А.Д.Беглов

### ЧЕРТЕЖ

красных линий территории для размещения линейного объекта регионального значения  
«Реконструкция ВЛ 110 кВ Ленсоветовская-1 (по Схеме «Реконструкция участка лнс-1»)  
(ориентировочная протяженность 12,9 км)»  
(границы территории, в отношении которой осуществляется подготовка проекта планировки;  
существующие красные линии)

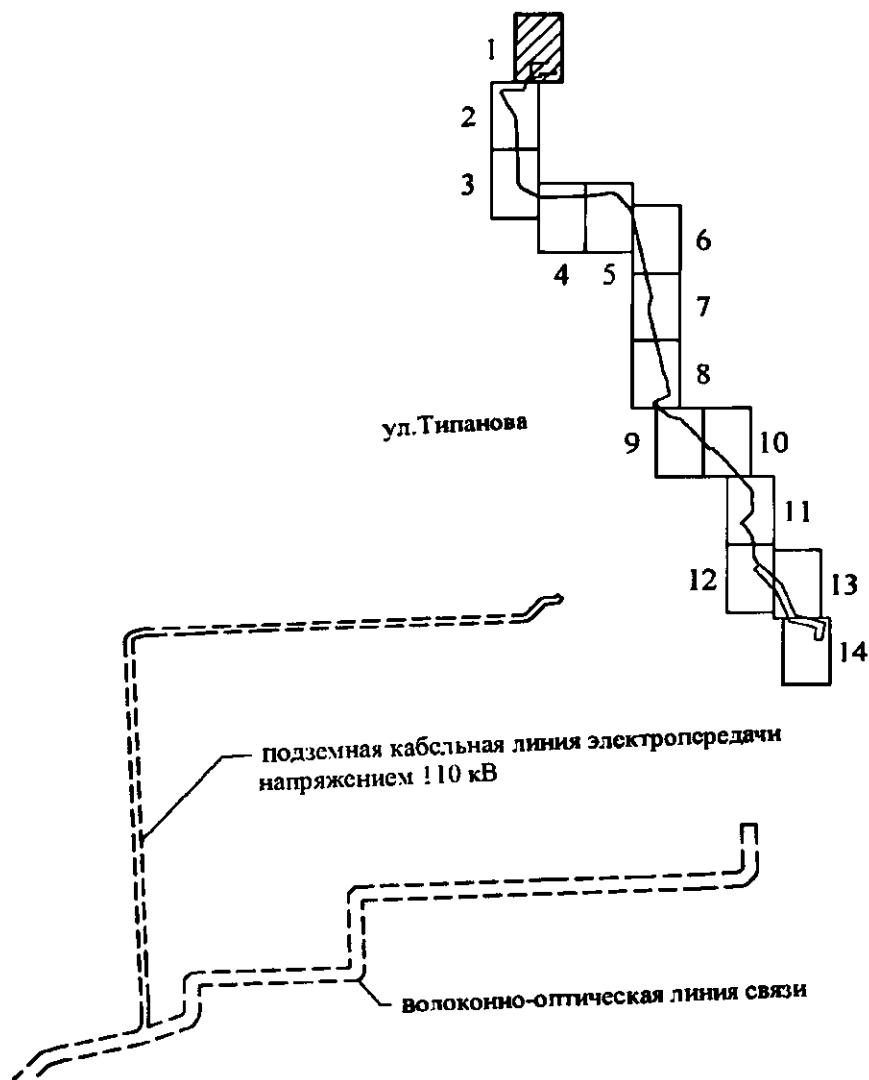

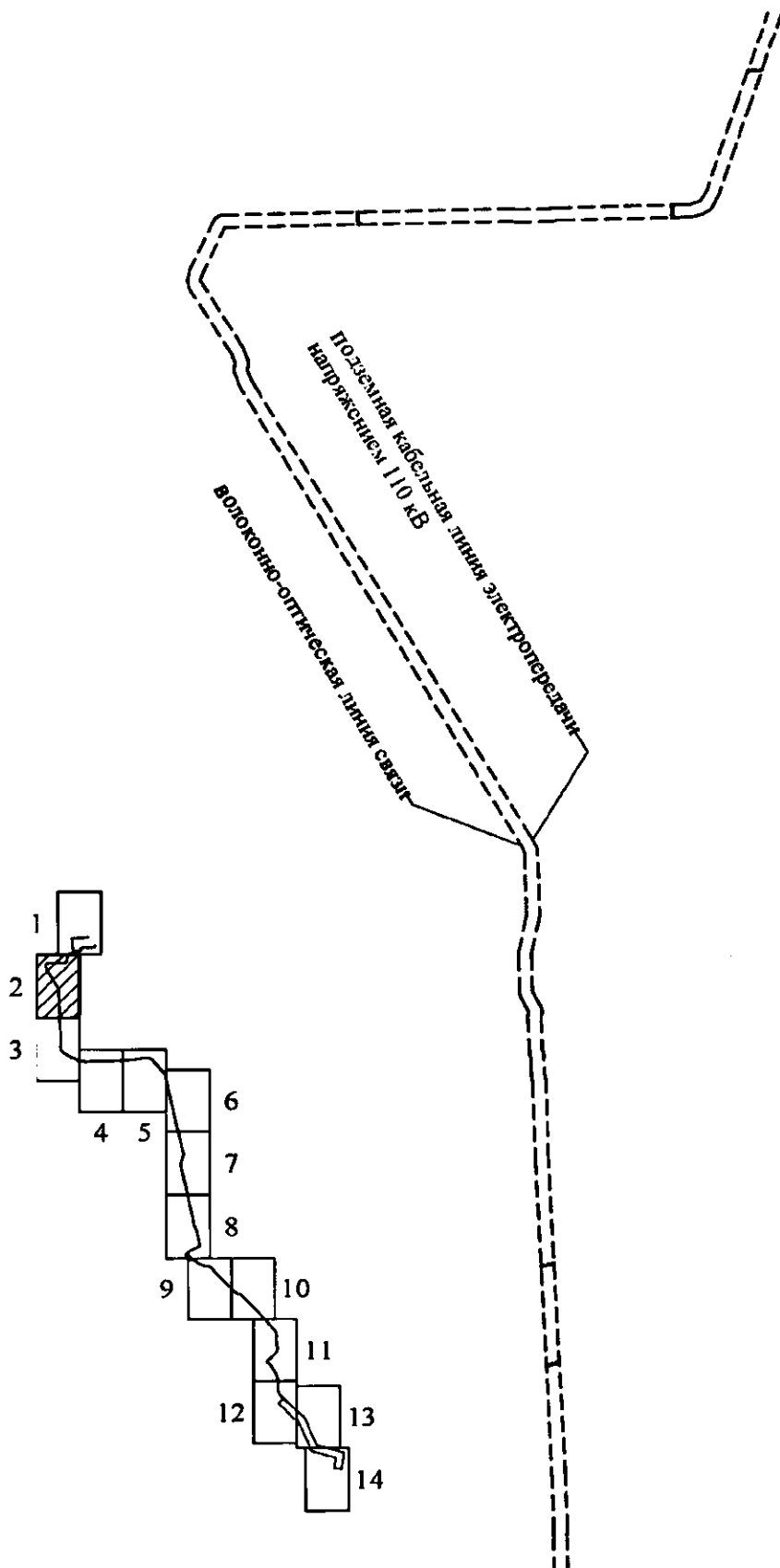

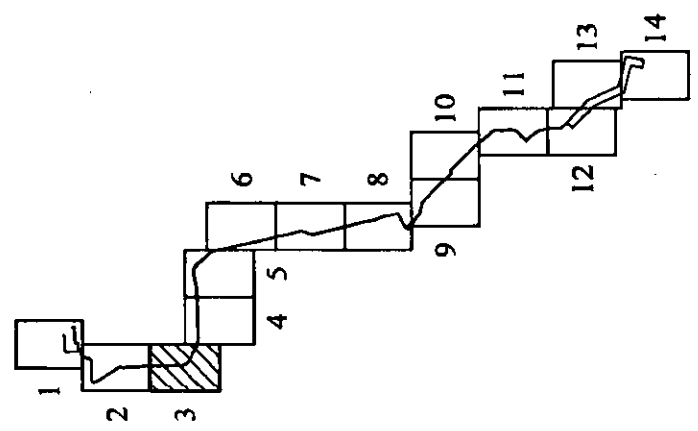
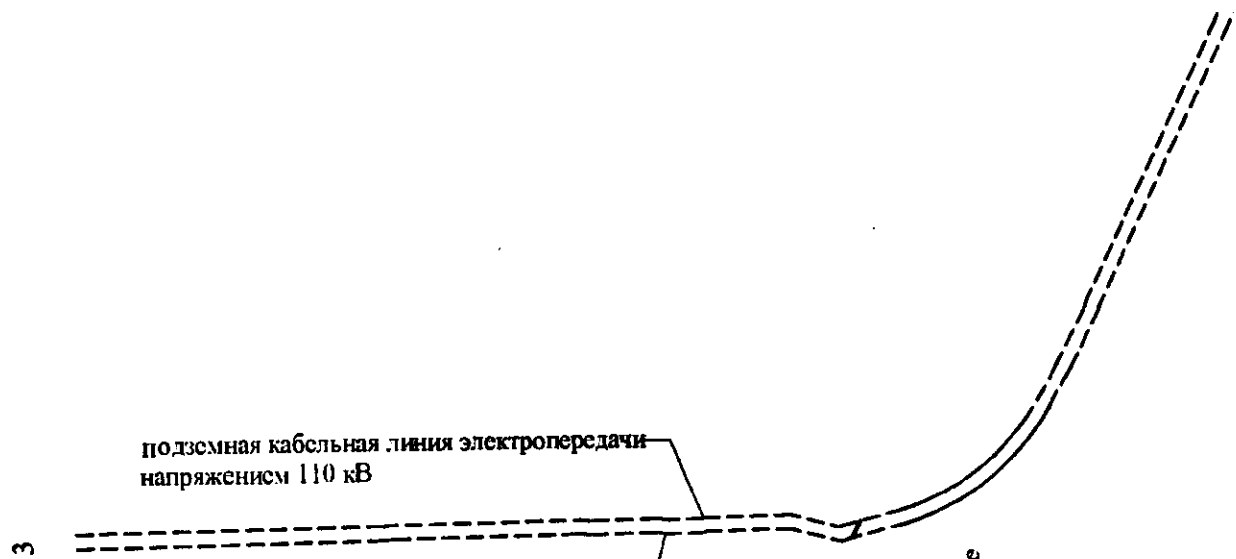

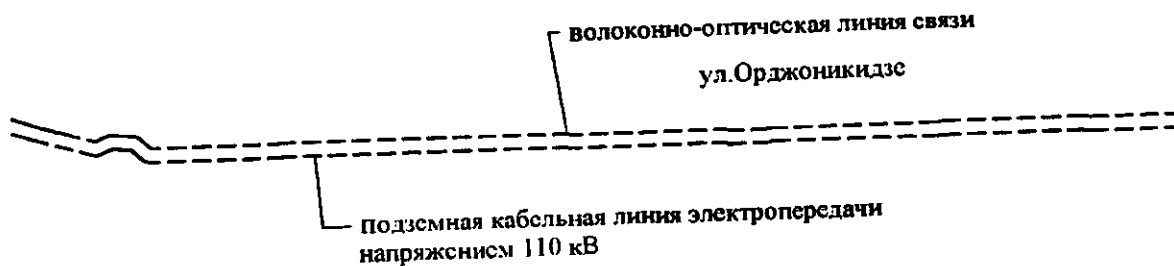

Пулковская ул.

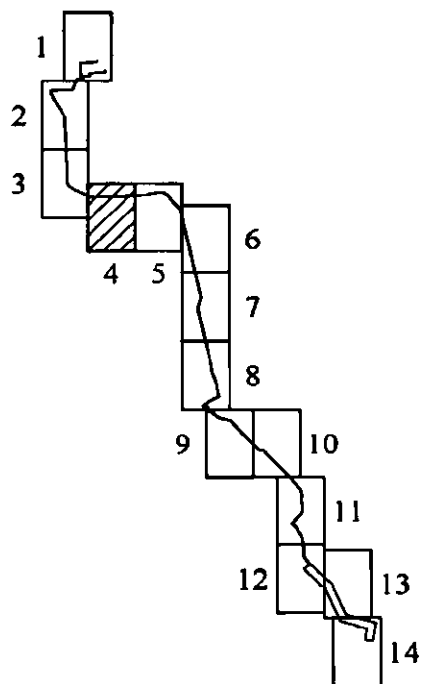

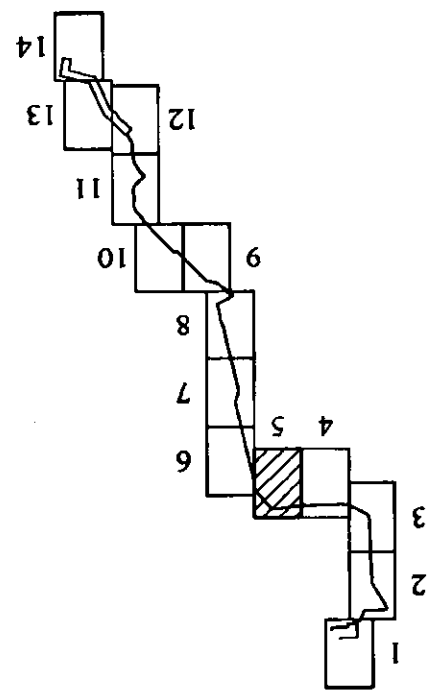
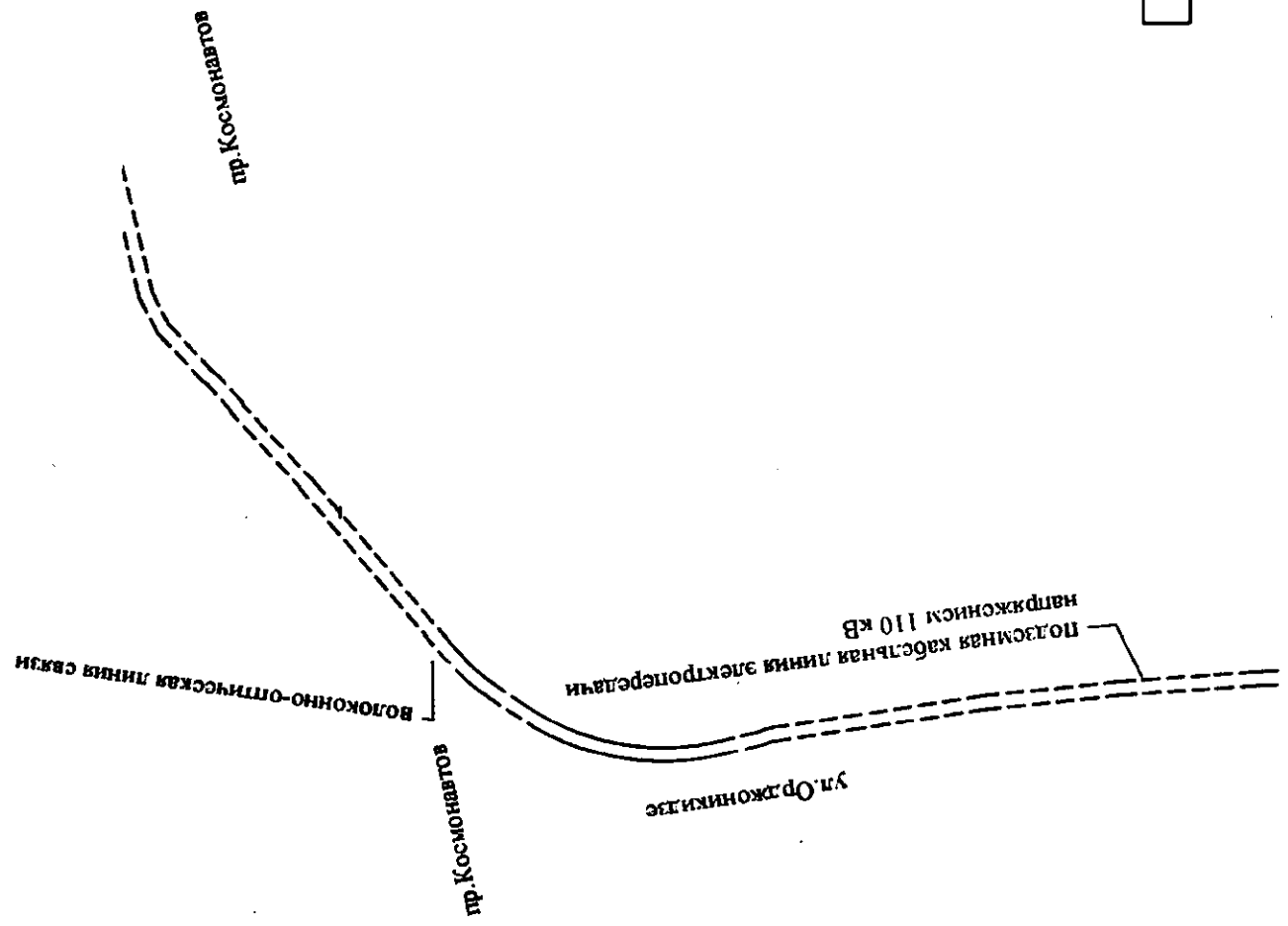

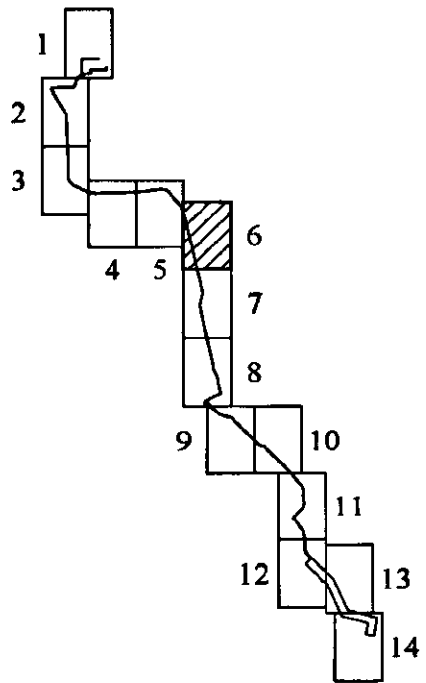
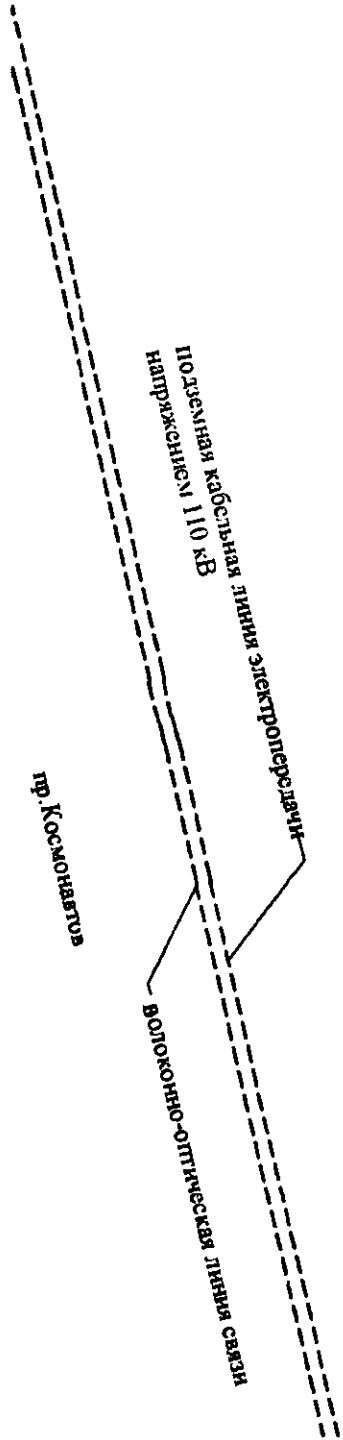



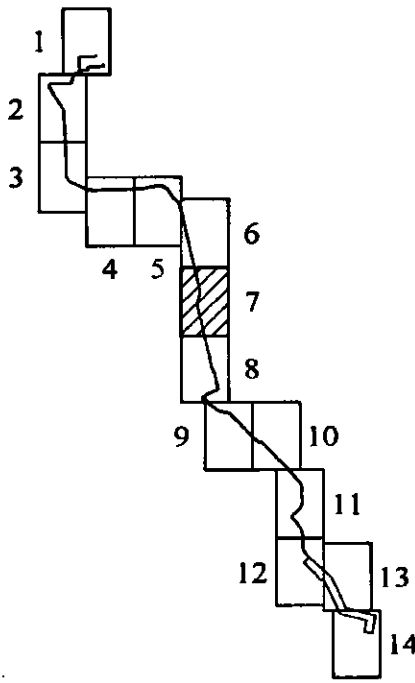
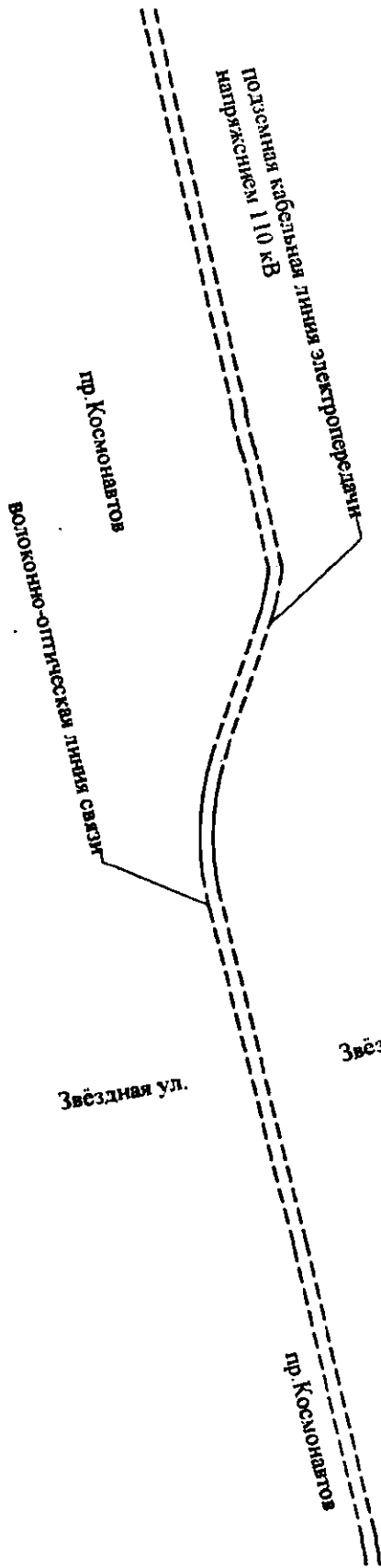

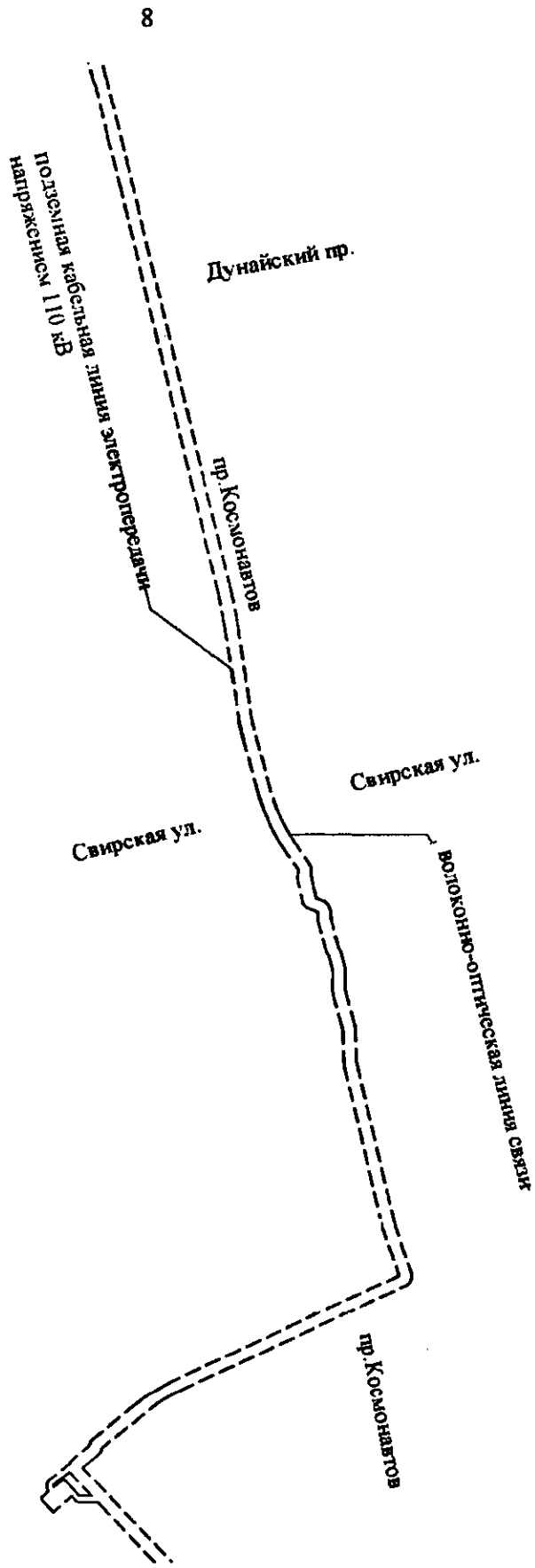
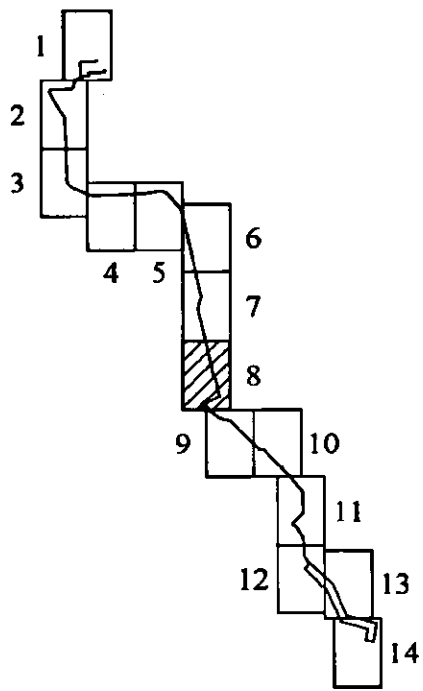

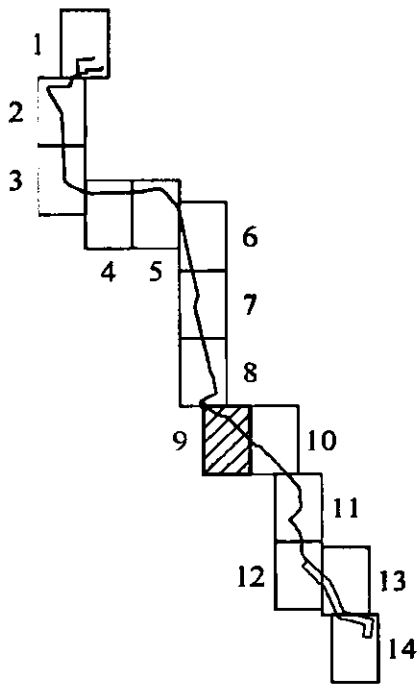
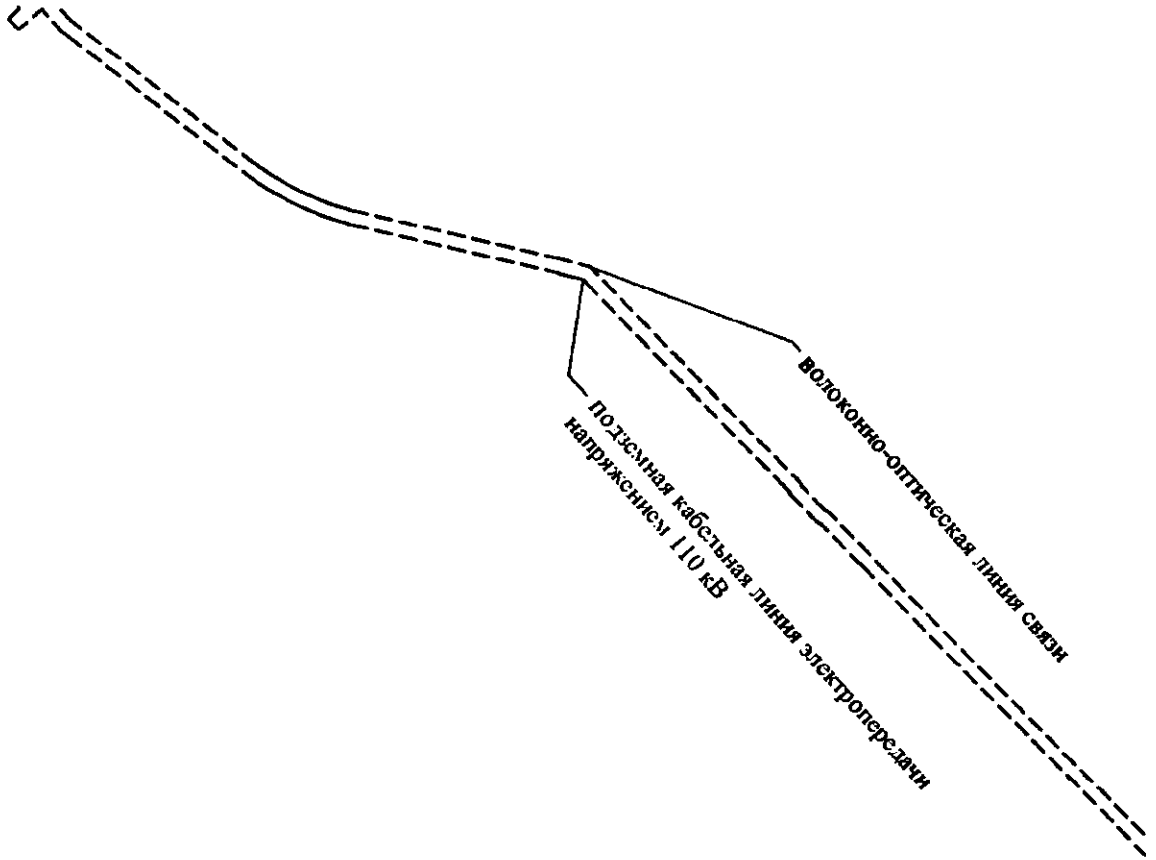

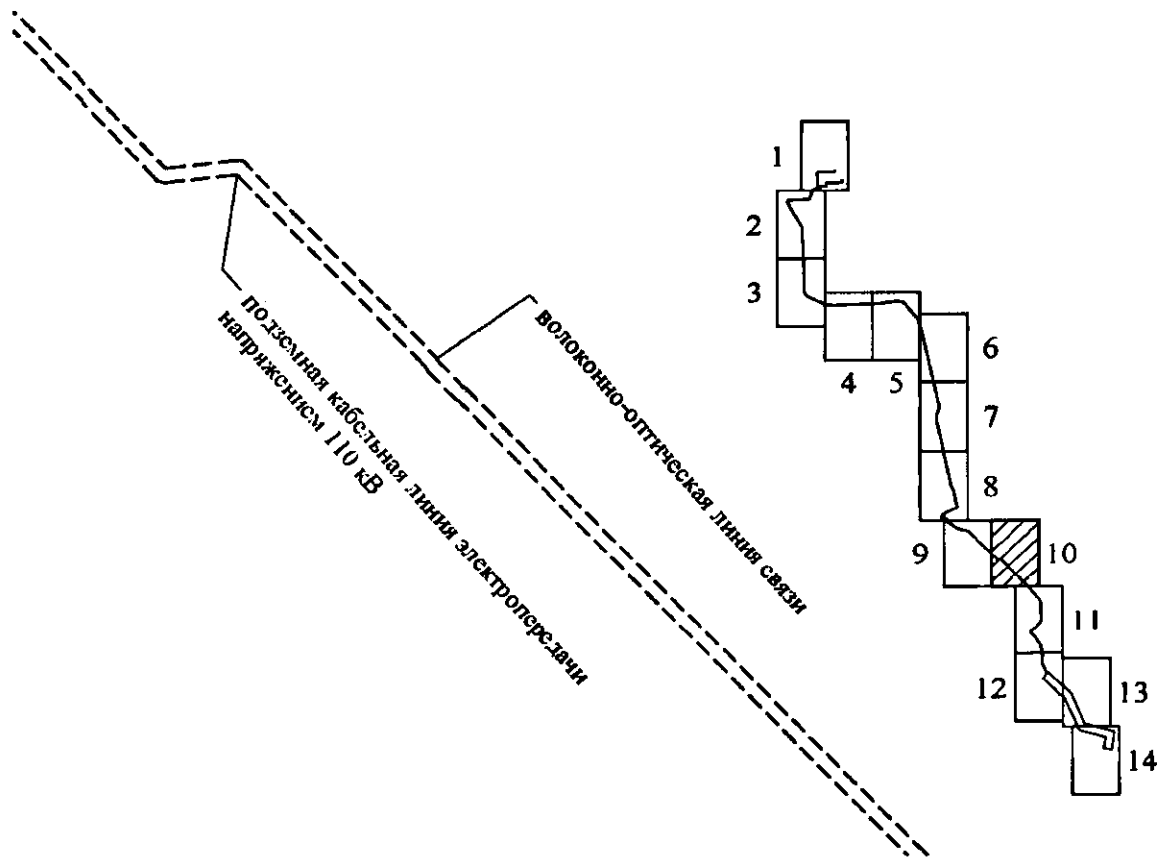

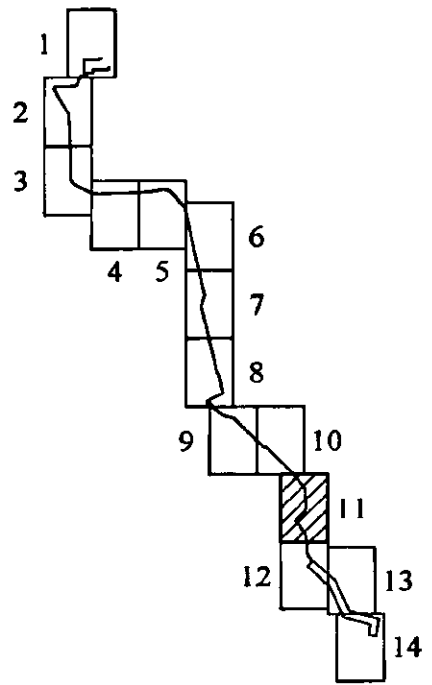
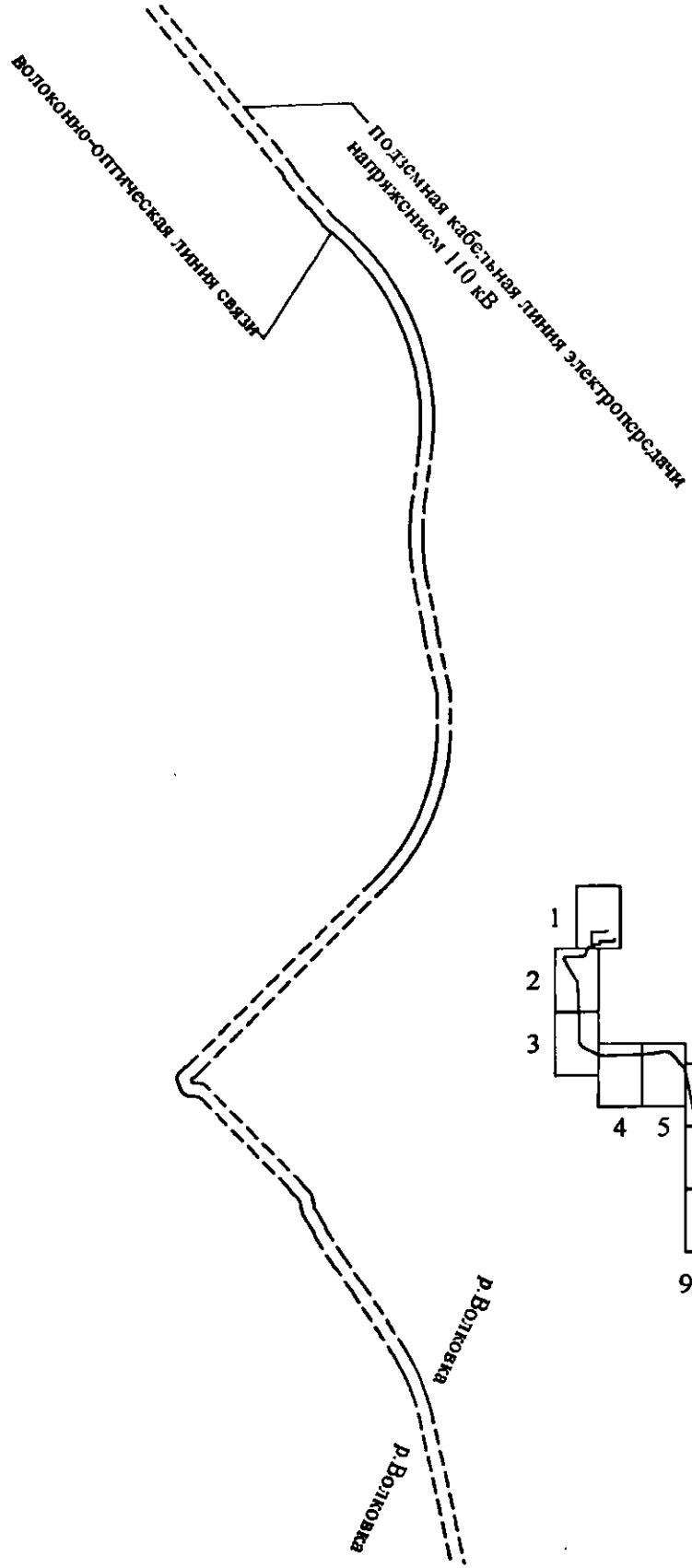

12

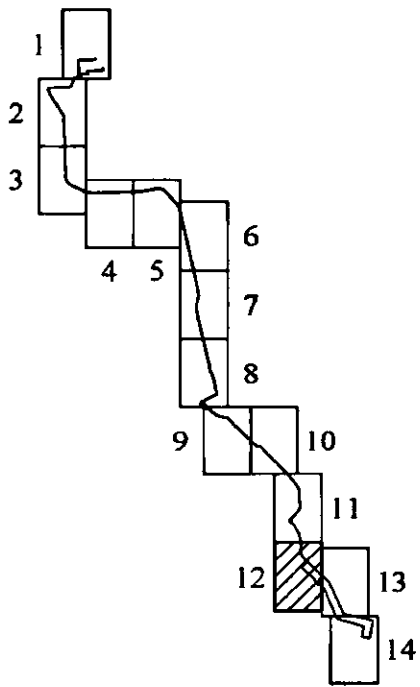
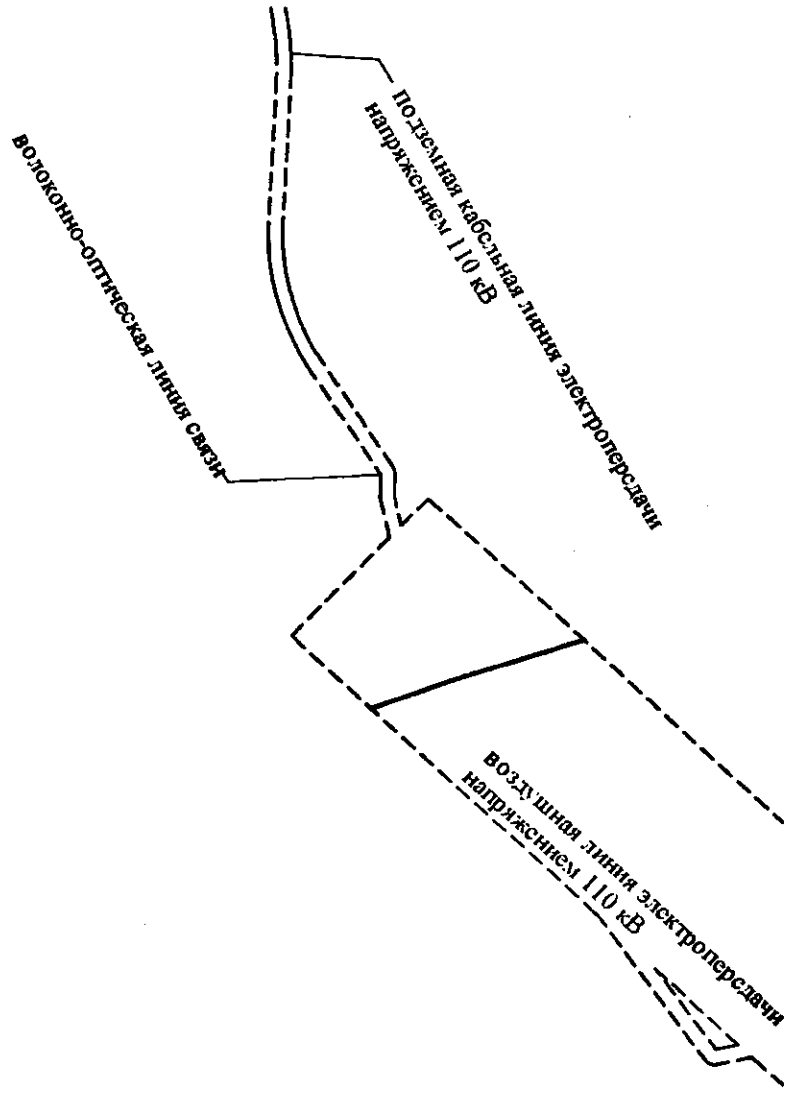

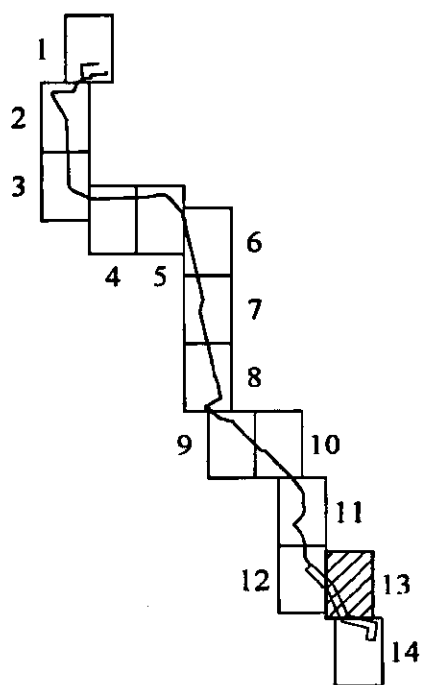
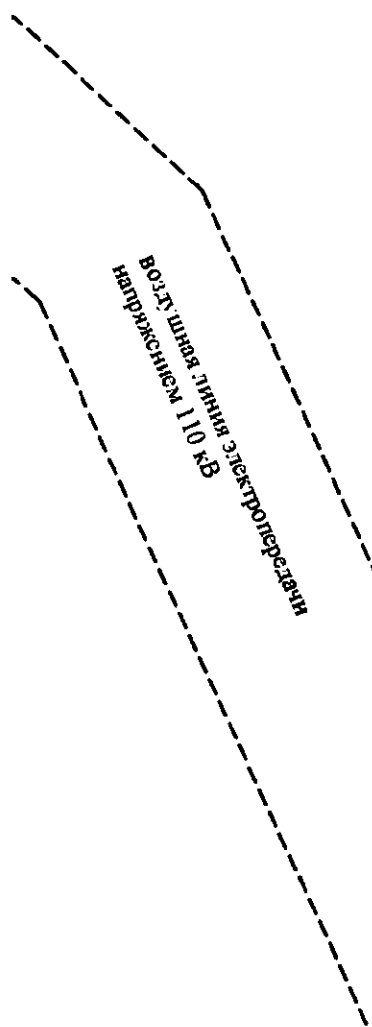

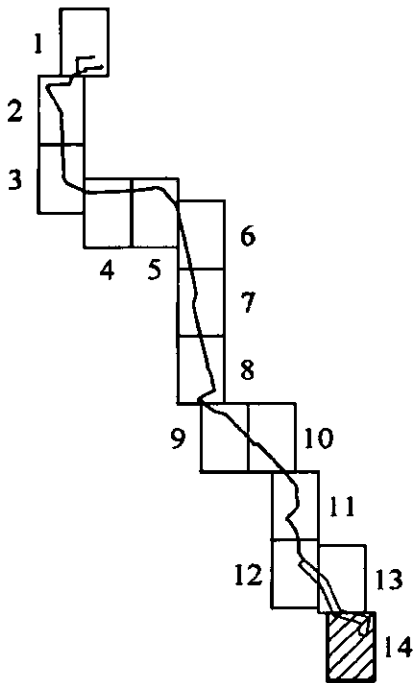

14

Воздушная линия электропередачи  
напряжением 110 кВ



**Условные обозначения**

-  - границы территории, в отношении которой осуществляется подготовка проекта планировки территории
-  - существующие красные линии





**ЧЕРТЕЖ**

**границ зон планируемого размещения линейного объекта регионального значения  
«Реконструкция ВЛ 110 кВ Ленсоветовская-1 (по Схеме «Реконструкция участка лис-1»)  
(ориентировочная протяженность 12,9 км)»**

**(границы территории, в отношении которой осуществляется подготовка проекта планировки; границы зон планируемого размещения линейного объекта регионального значения; границы зон планируемого размещения объектов капитального строительства, проектируемых в составе линейного объекта регионального значения; номера характерных точек границ зон планируемого размещения линейного объекта регионального значения, в том числе точек начала и окончания, точек изменения описания границ таких зон; границы зон с особыми условиями использования территорий, подлежащие установлению в связи с размещением линейного объекта регионального значения)**

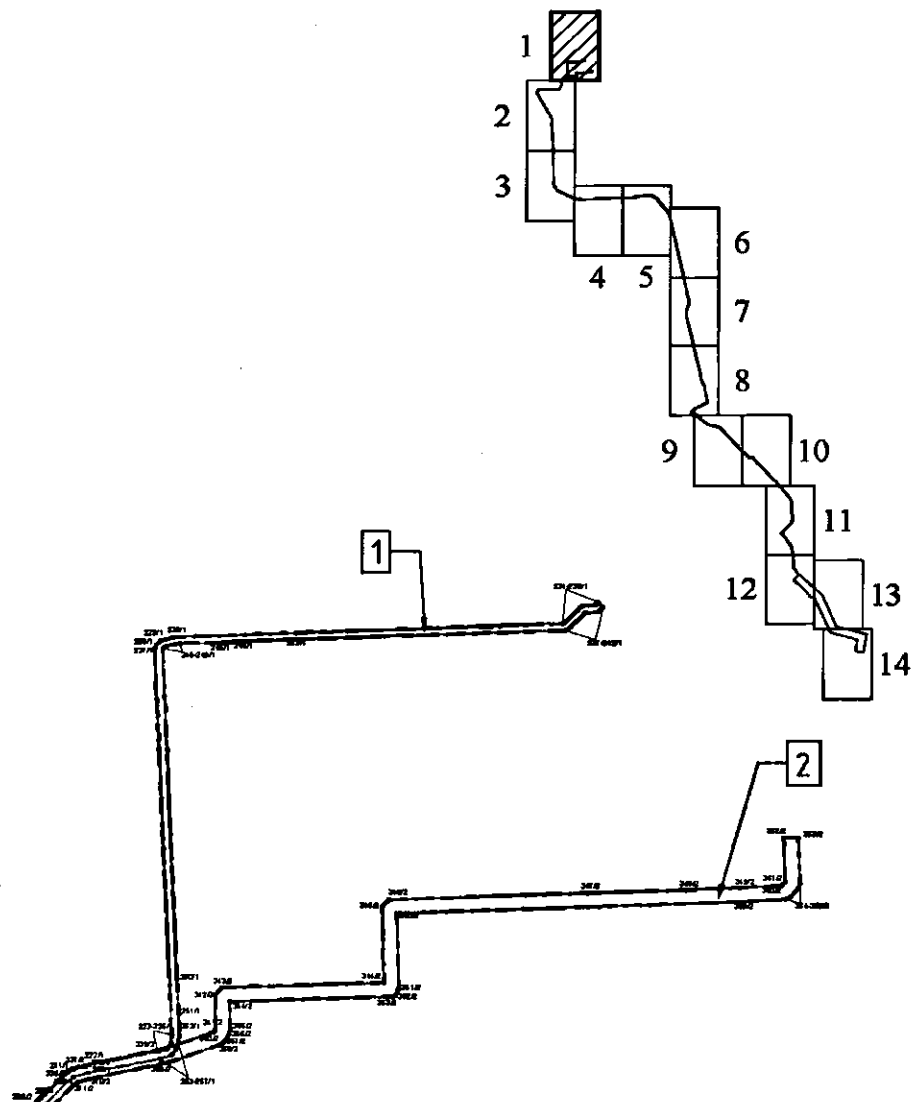

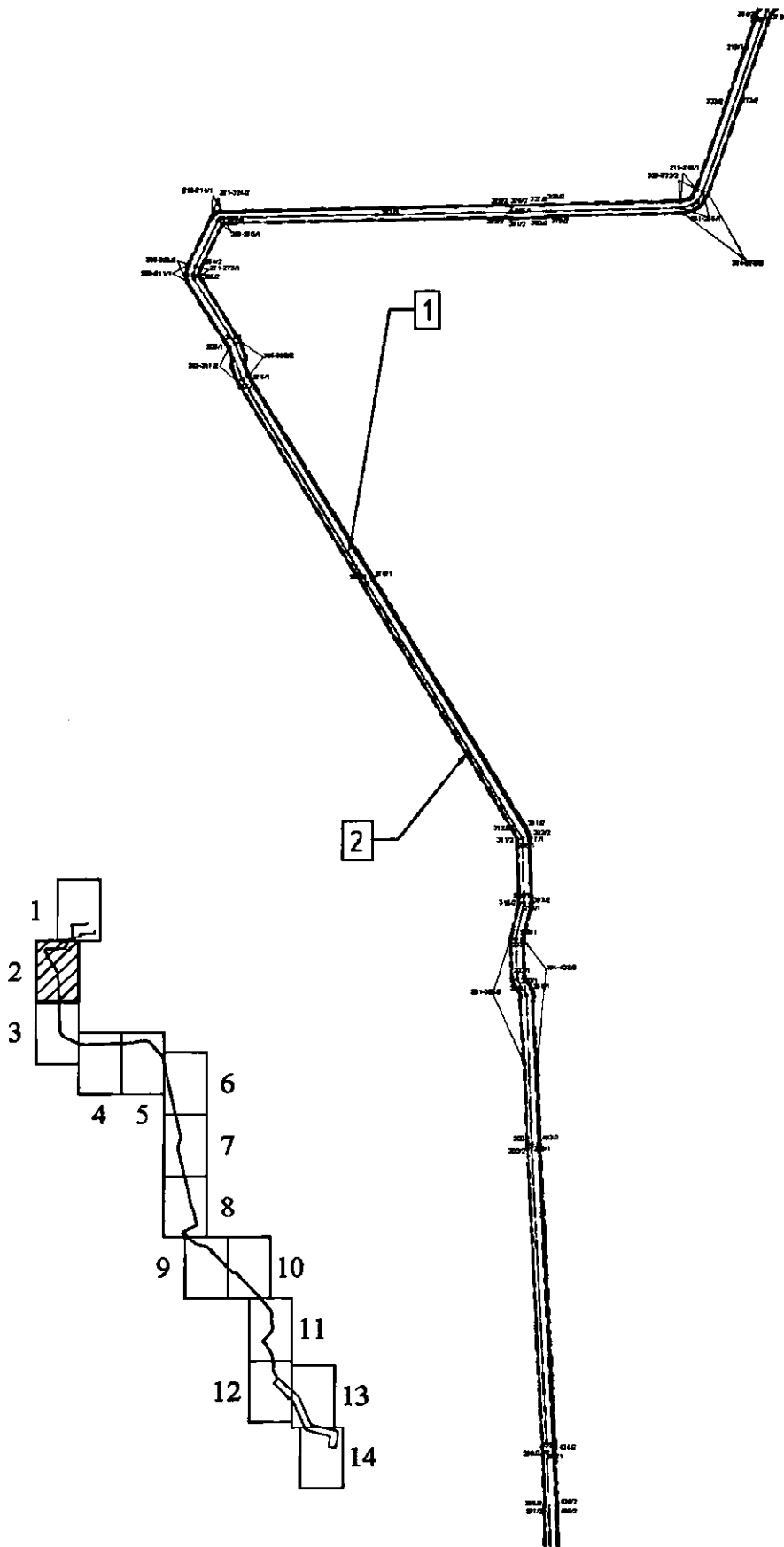

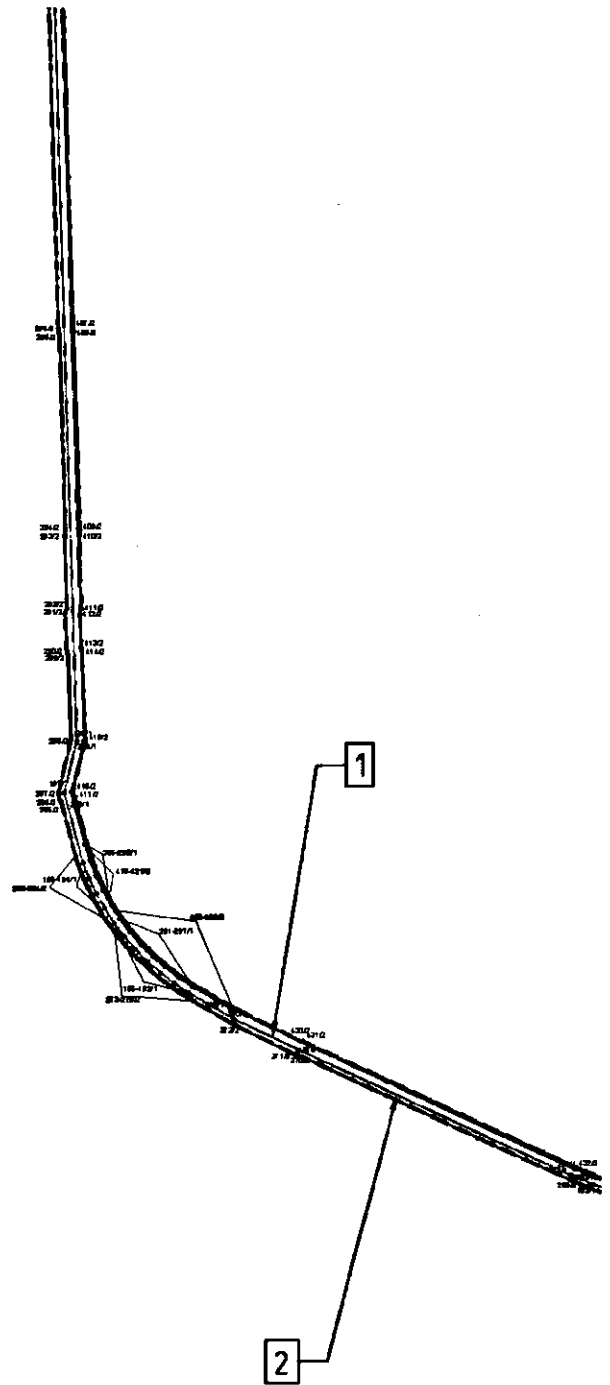
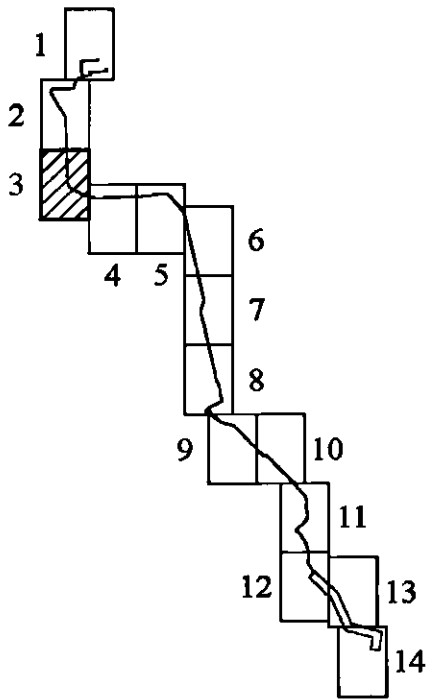

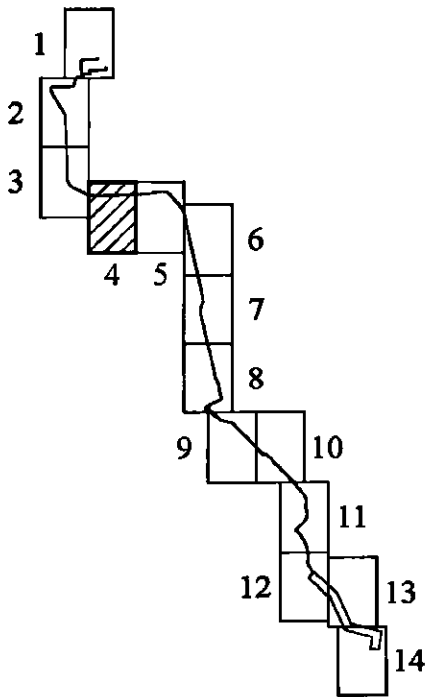
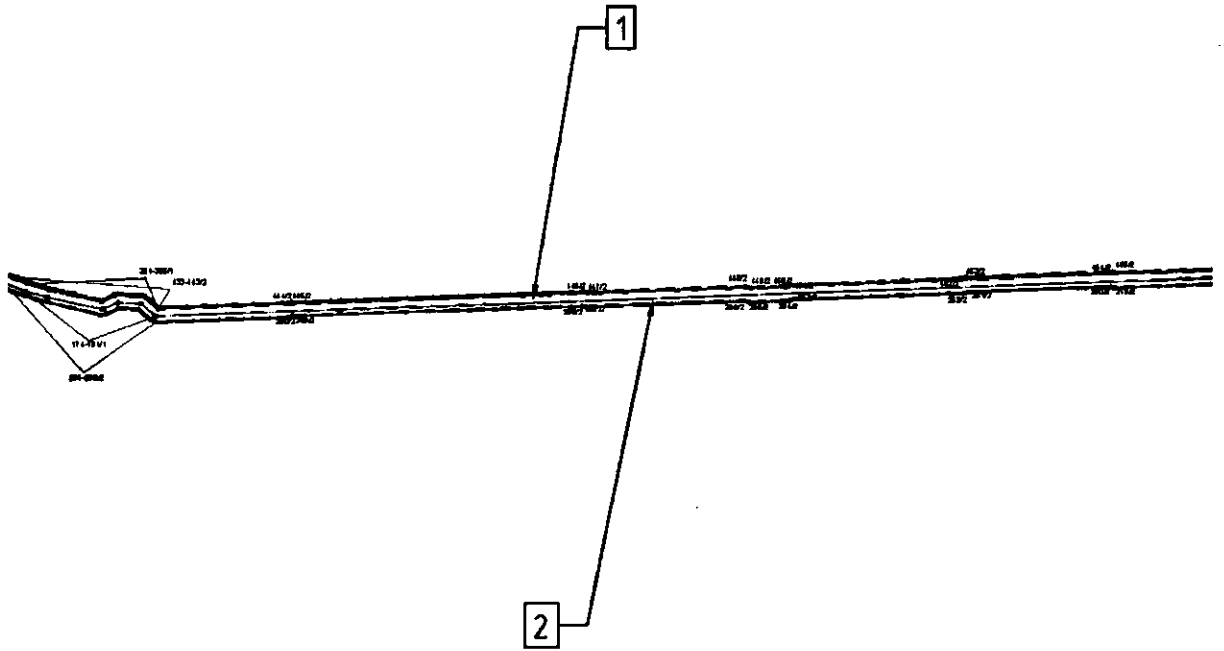

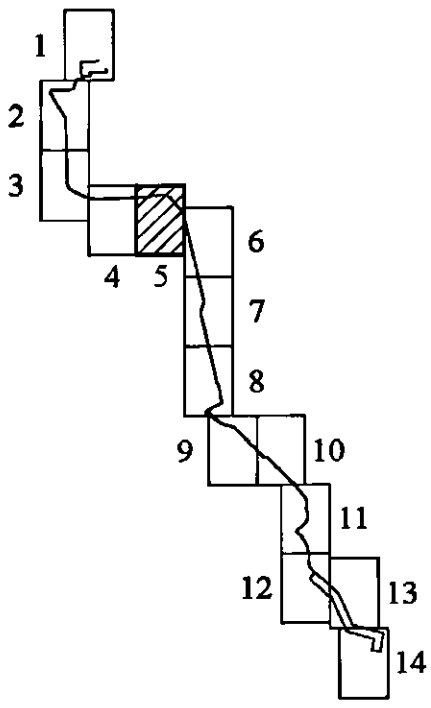
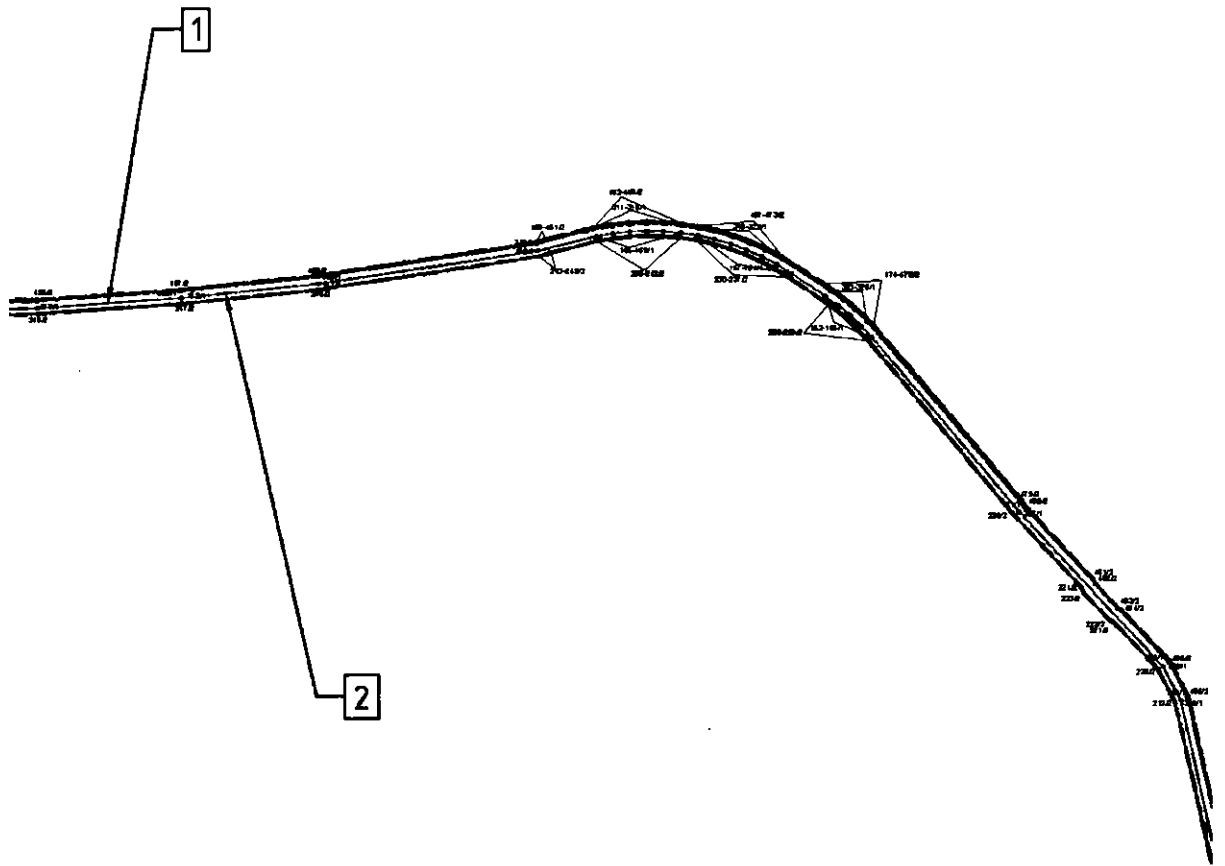

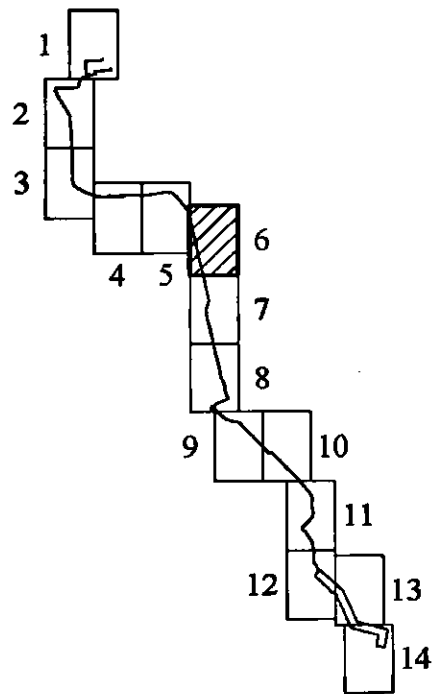
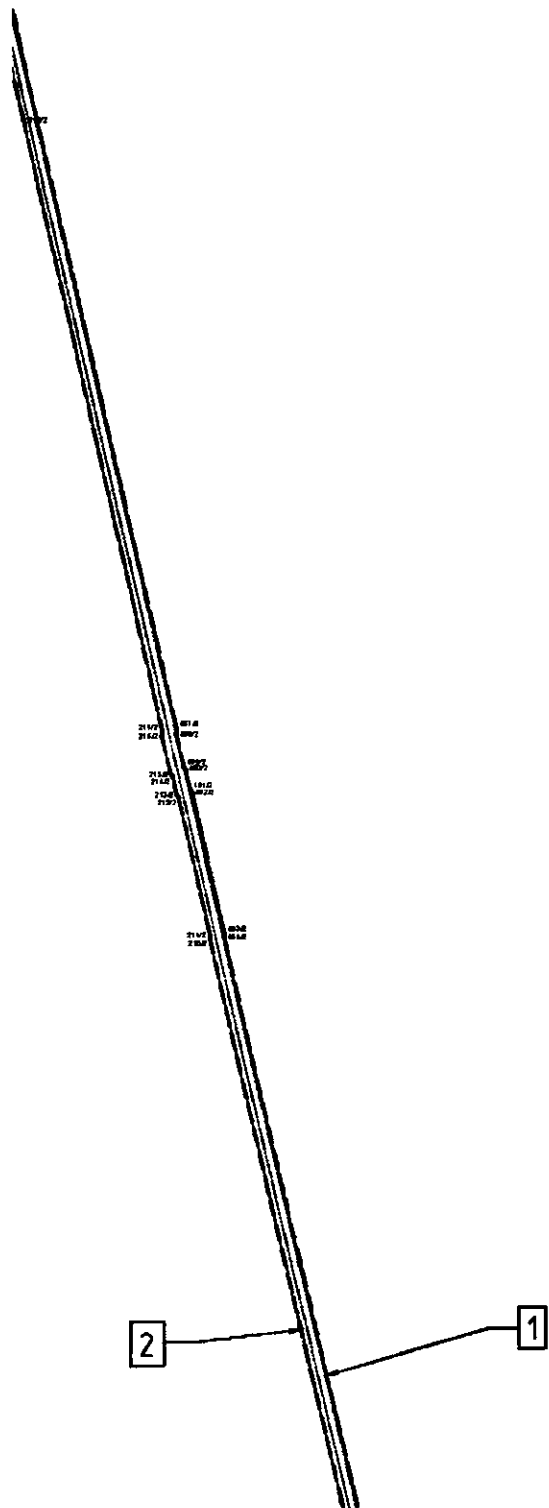

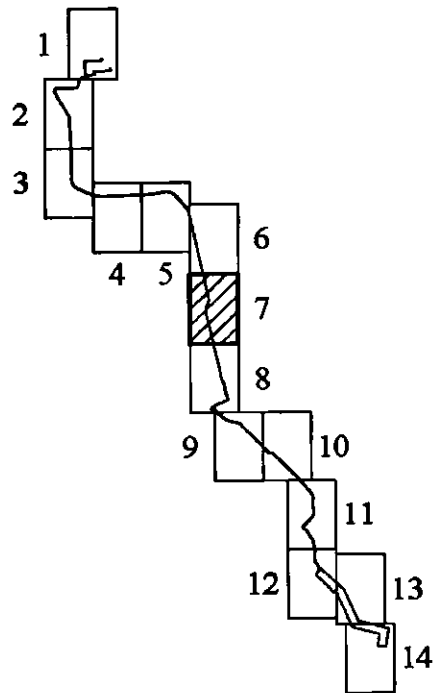
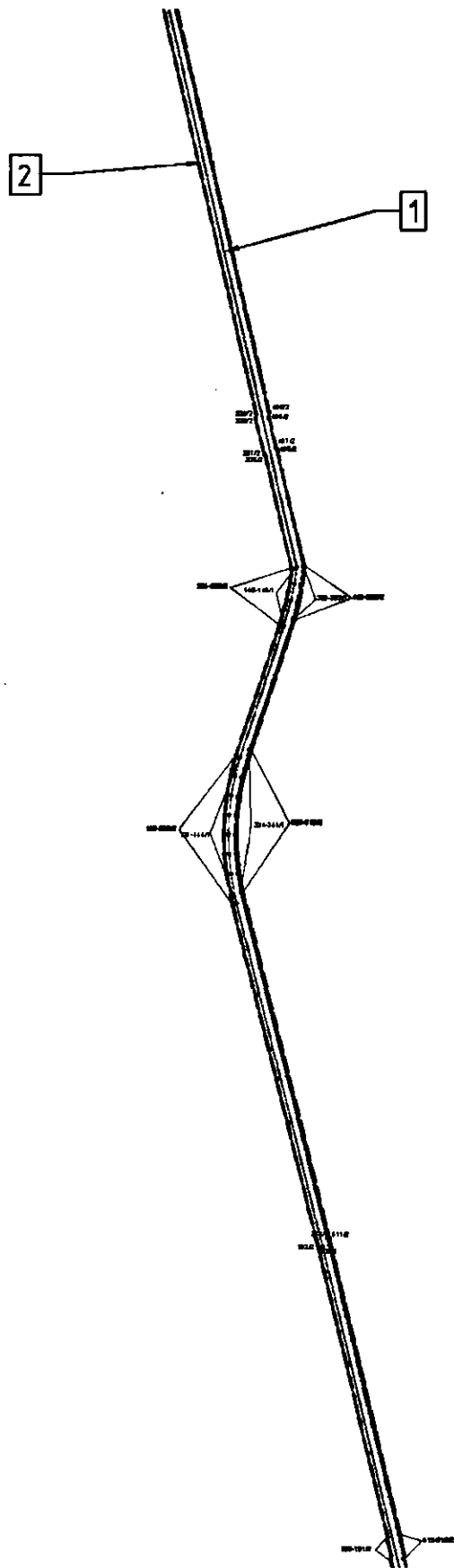

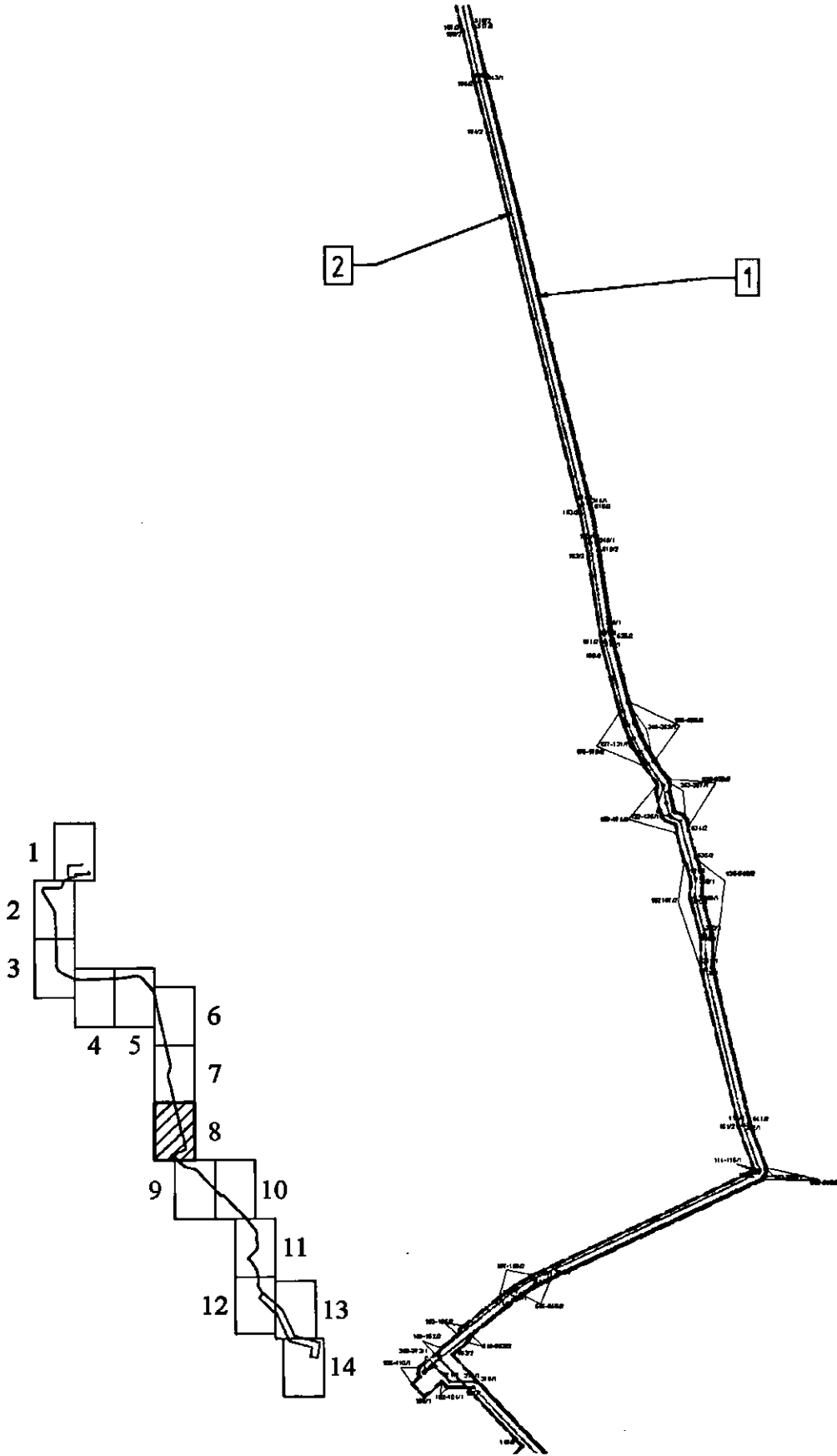



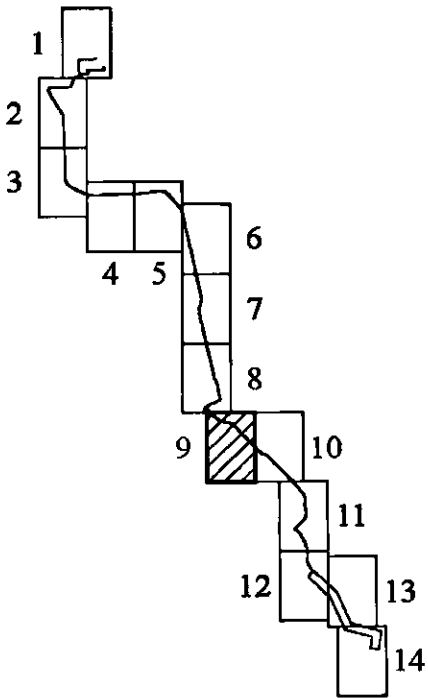
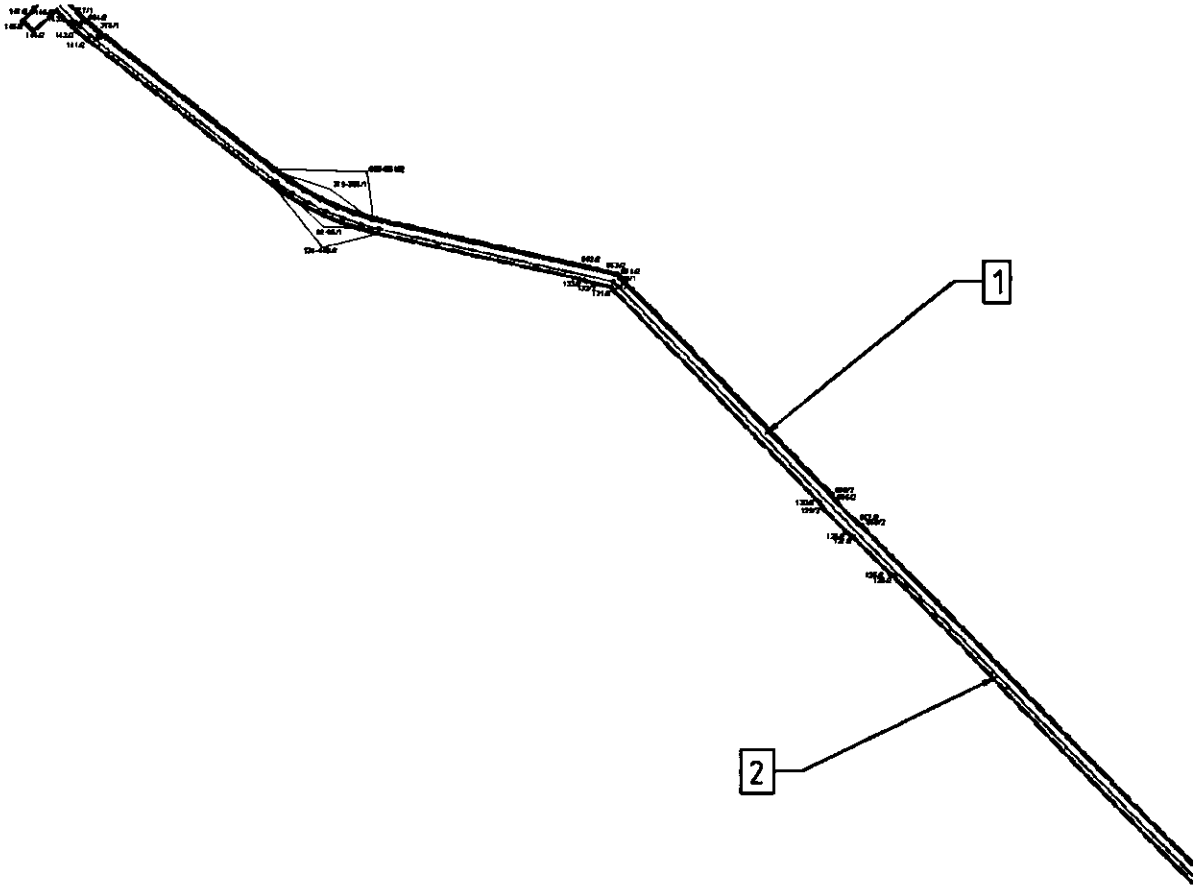

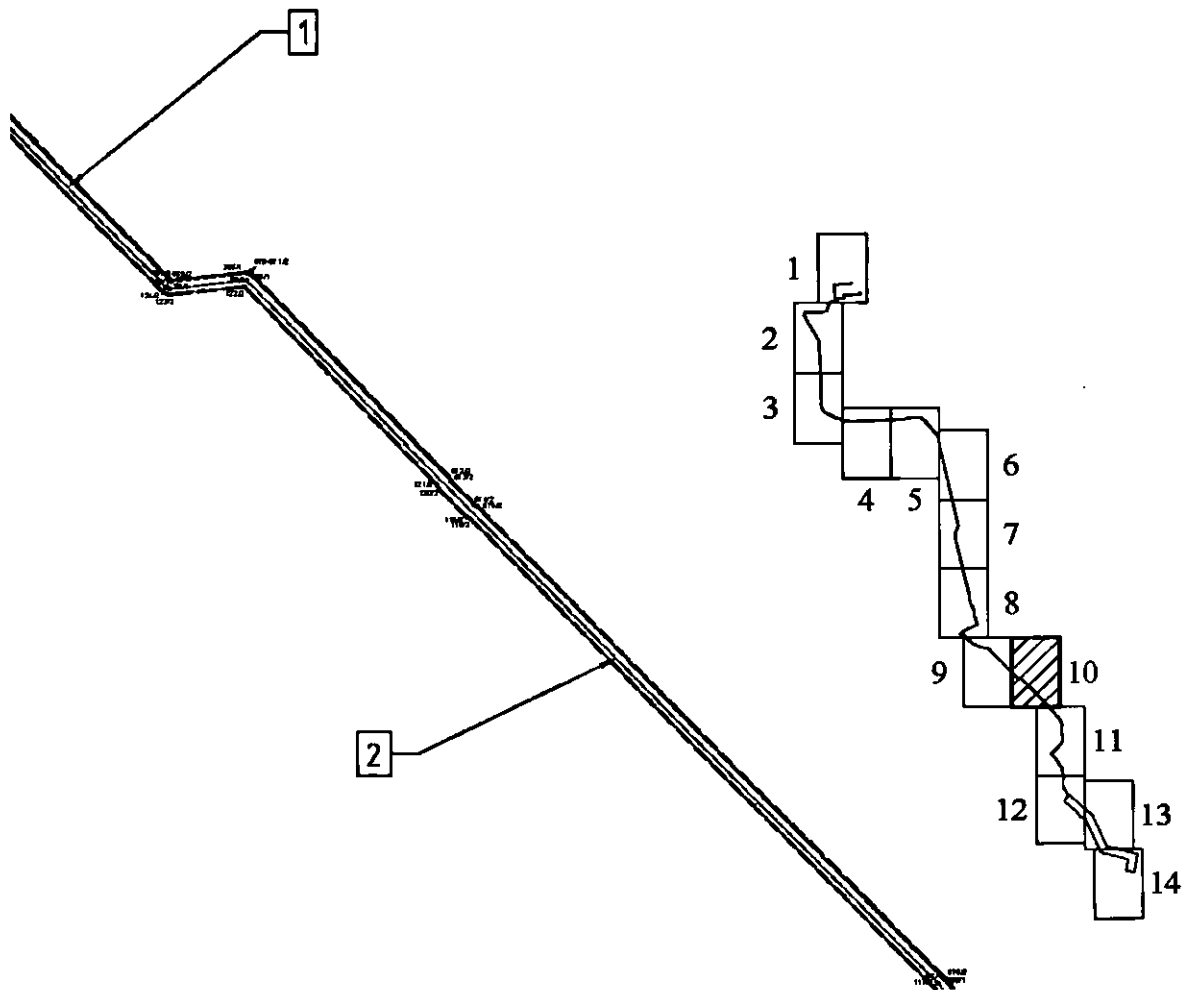

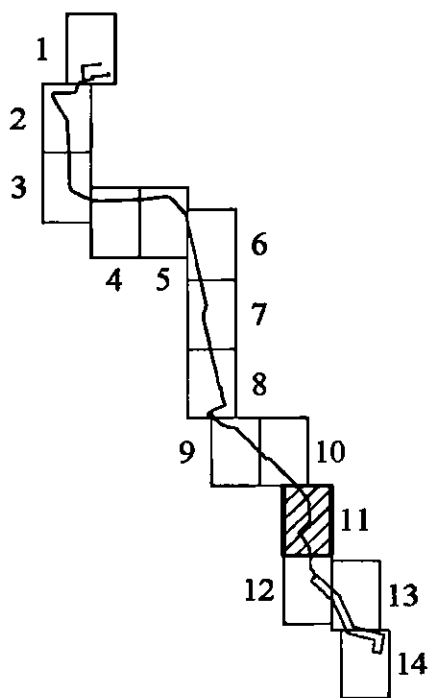
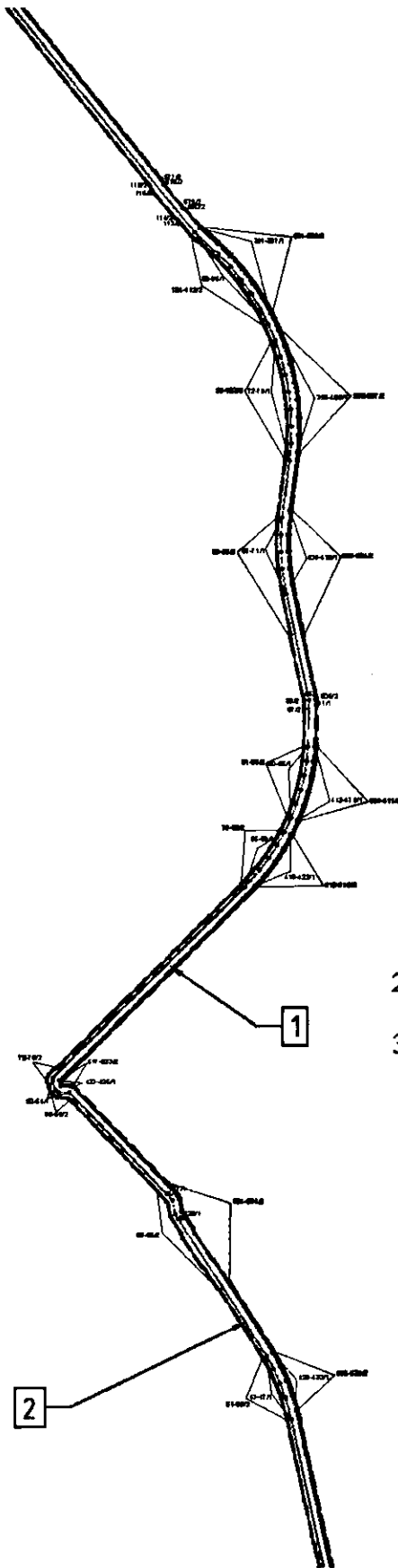

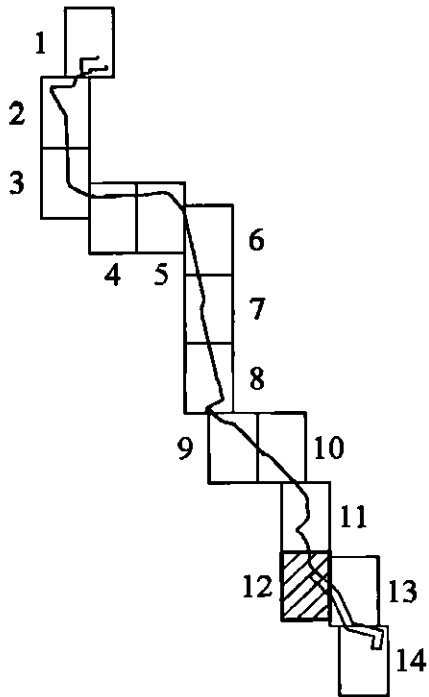
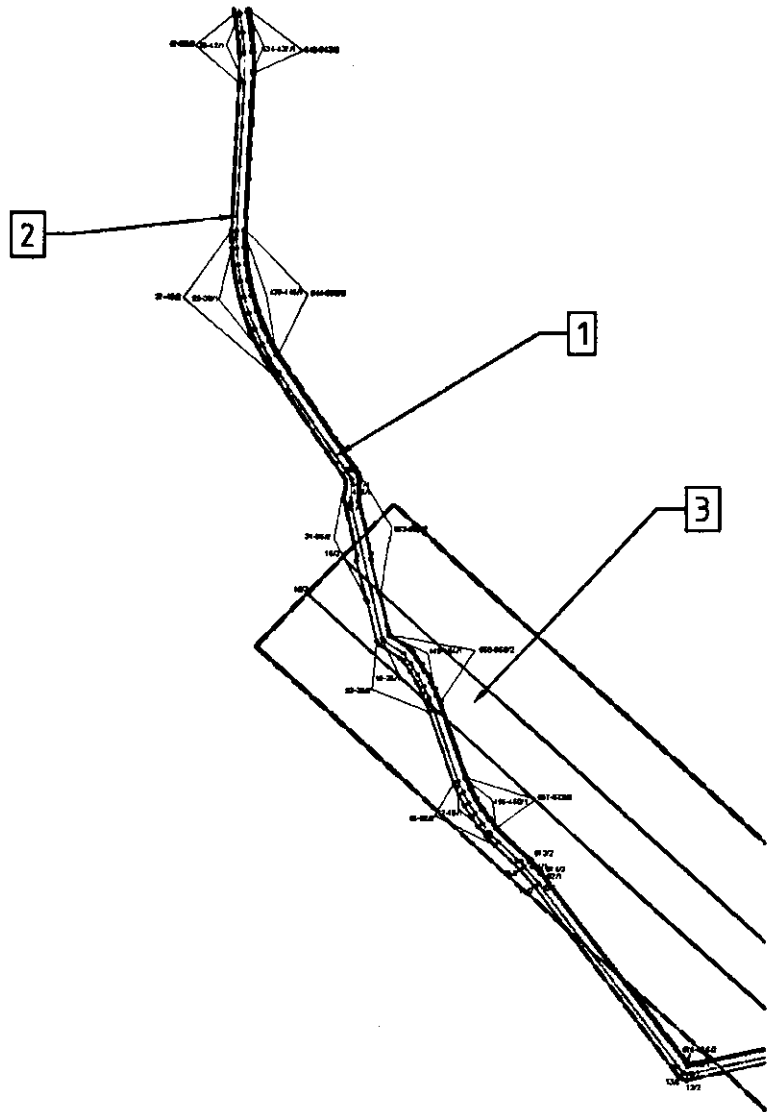

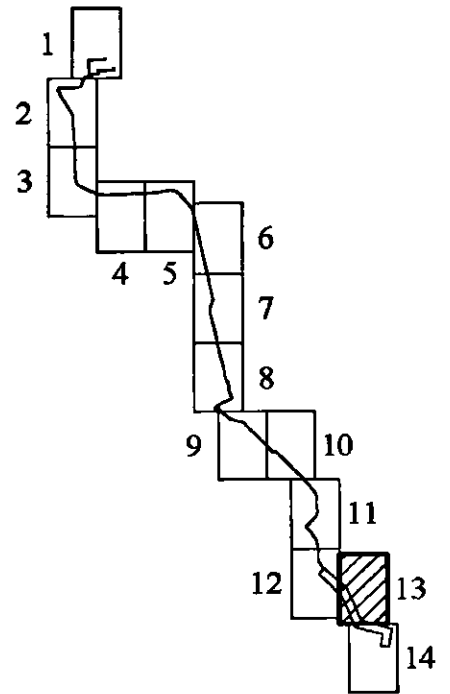
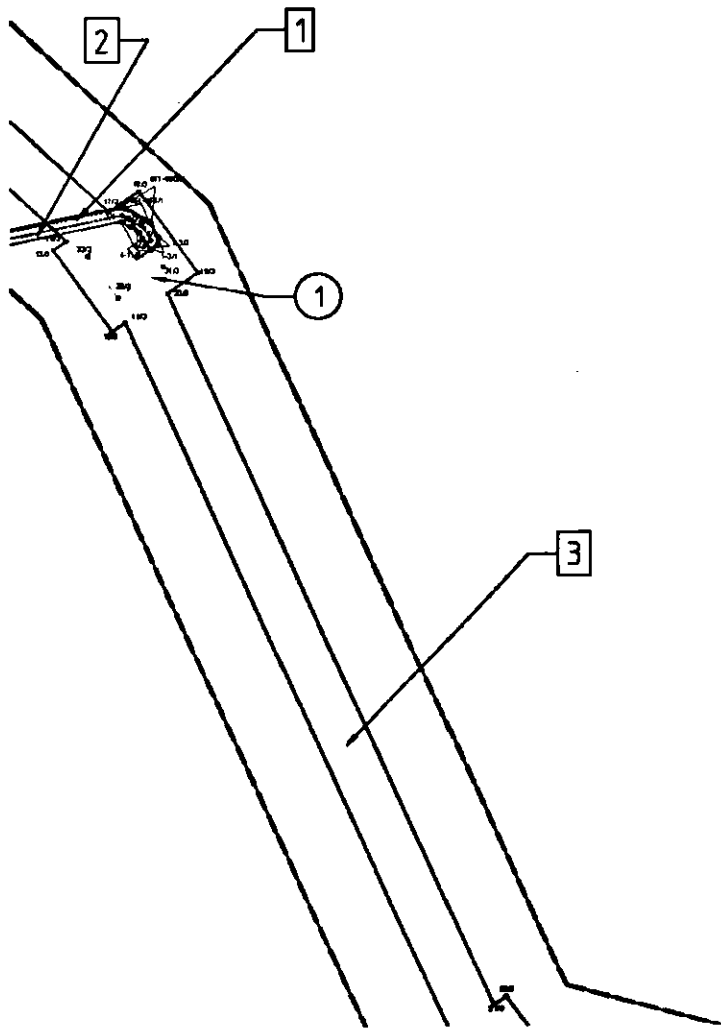

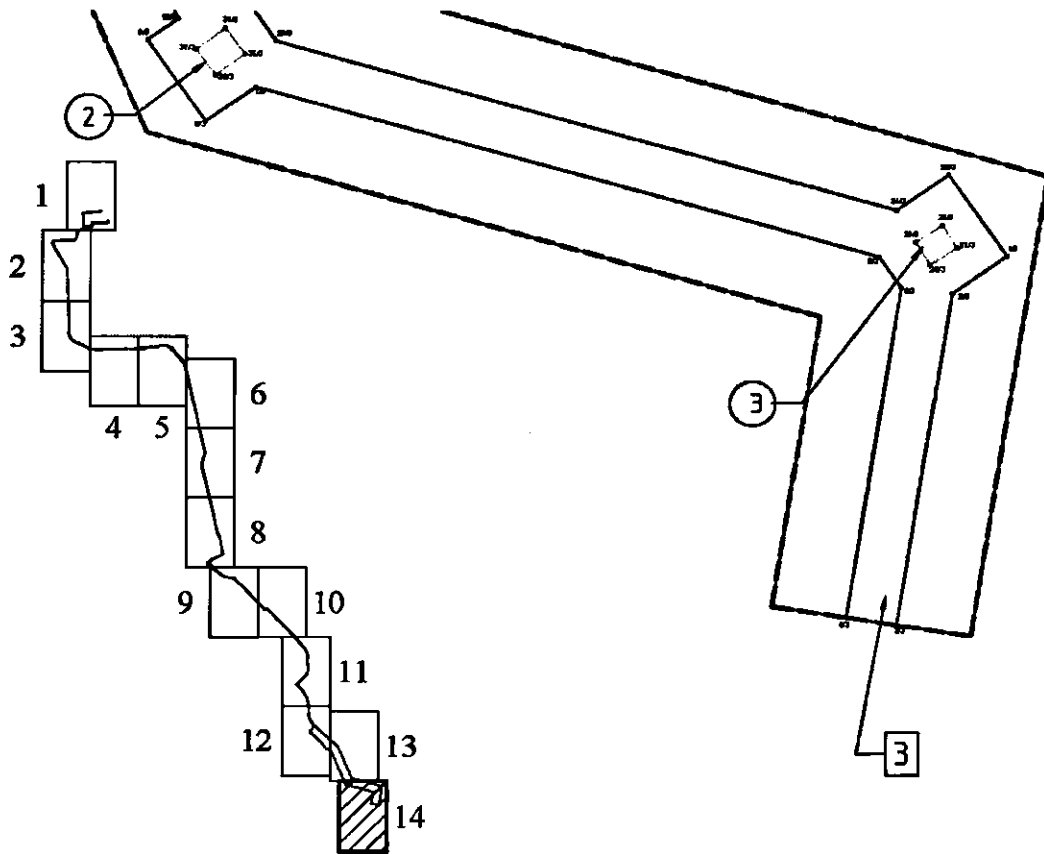





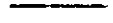



**Условные обозначения**

-  - границы территории, в отношении которой осуществляется подготовка проекта планировки территории
-  - границы зон планируемого размещения линейного объекта регионального значения
-  - границы зон планируемого размещения объектов капитального строительства, проектируемых в составе линейного объекта регионального значения
-  - номера характерных точек границ зон планируемого размещения линейного объекта регионального значения, в том числе точек начала и окончания, точек изменения описания границ таких зон
-  - номер зоны планируемого размещения линейного объекта регионального значения
-  - номер зоны объекта капитального строительства, проектируемого в составе линейного объекта регионального значения

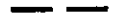
Границы зон с особыми условиями использования территорий, подлежащие установлению в связи с размещением линейного объекта регионального значения

-  - охранная зона подземных кабельных линий электропередачи
-  - охранная зона сетей связи и сооружений связи
-  - охранная зона воздушных линий электропередачи



Приложение № 3  
к постановлению  
Правительства Санкт-Петербурга  
от 24.09.2024 № 841

**ПОЛОЖЕНИЕ**  
**о размещении линейного объекта регионального значения**  
**«Реконструкция ВЛ 110 кВ Ленсоветовская-1**  
**(по Схеме «Реконструкция участка лнс-1»)**  
**(ориентировочная протяженность 12,9 км)»**

1. Наименование, основные характеристики (категория, протяженность, проектная мощность, пропускная способность, грузонапряженность, интенсивность движения) и назначение планируемого для размещения линейного объекта регионального значения.

Наименование: линейный объект регионального значения: «Реконструкция ВЛ 110 кВ Ленсоветовская-1 (по Схеме «Реконструкция участка лнс-1») (ориентировочная протяженность 12,9 км)» (далее – линейный объект регионального значения).

Наименование: КЛ 110 кВ совместно с волоконно-оптической линией связи от ПС № 20 «Чесменская» до опоры № 37.

Основные характеристики:

Категория	Подземная кабельная линия электропередачи напряжением 110 кВ
Протяженность	5,000 км
Проектная мощность (номинальное напряжение)	110 кВ

Назначение: сооружения, обеспечивающие поставку электричества (линии электропередачи).

Наименование: волоконно-оптическая линия связи совместно с КЛ 110 кВ от ПС № 20 «Чесменская» до опоры № 37.

Основные характеристики:

Категория	Технологическая сеть связи
Протяженность	5,000 км

Назначение: сооружения, обеспечивающие связь (линии связи).

Наименование: реконструкция ВЛ 110 кВ Ленсоветовская-1 от опоры № 37 до опоры № 35 в воздушном исполнении.

Основные характеристики:

Категория	Воздушная линия электропередачи напряжением 110 кВ
Протяженность	0,500 км
Проектная мощность (номинальное напряжение)	110 кВ

Назначение: сооружения, обеспечивающие поставку электричества (линии электропередачи).

2. Границы зон планируемого размещения линейного объекта регионального значения устанавливаются во внутригородских муниципальных образованиях города федерального значения Санкт-Петербурга муниципальный округ Гагаринское и муниципальный округ Звездное Московского района и во внутригородском муниципальном образовании города федерального значения Санкт-Петербурга поселок Шушары Пушкинского района.

3. Перечень координат характерных точек границ зон планируемого размещения линейного объекта регионального значения.

Номер точки	X (м)	Y (м)
1	2	3
<b>Зона планируемого размещения линейного объекта регионального значения №1</b>		
1	81060,67	117173,97
2	81059,39	117173,66
3	81058,03	117171,72
4	81059,66	117170,57
5	81060,53	117171,80
6	81063,98	117170,02
7	81067,51	117164,01
8	81056,36	117111,63
9	81056,75	117110,61
10	81111,01	117071,06
11	81115,87	117067,11
12	81122,81	117060,12
13	81125,33	117057,82
14	81128,00	117055,68
15	81130,81	117053,72
16	81133,74	117051,94
17	81136,79	117050,37
18	81139,93	117048,99
19	81160,05	117042,37
20	81163,63	117041,09
21	81167,10	117039,59
22	81170,47	117037,87
23	81173,72	117035,94
24	81176,58	117033,96
25	81180,16	117028,62
26	81180,77	117028,20
27	81219,33	117019,50
28	81225,99	117019,68



1	2	3
29	81256,42	116999,68
30	81260,43	116997,22
31	81264,61	116995,03
32	81268,94	116993,11
33	81273,38	116991,49
34	81277,92	116990,17
35	81282,54	116989,16
36	81287,22	116988,45
37	81291,93	116988,06
38	81296,66	116987,98
39	81338,99	116990,08
40	81347,46	116990,11
41	81353,09	116989,68
42	81358,67	116988,89
43	81407,61	116978,85
44	81414,55	116977,03
45	81419,06	116975,43
46	81423,44	116973,52
47	81427,68	116971,31
48	81473,12	116943,50
49	81477,62	116942,67
50	81511,44	116911,10
51	81511,51	116907,78
52	81512,19	116906,85
53	81515,11	116905,87
54	81516,12	116906,10
55	81576,45	116964,57
56	81581,79	116969,24
57	81585,60	116972,03
58	81589,59	116974,56
59	81593,75	116976,80
60	81598,04	116978,76
61	81602,47	116980,42
62	81606,99	116981,77
63	81611,60	116982,81
64	81616,26	116983,54
65	81620,97	116983,94
66	81635,71	116984,22
67	81669,32	116977,23

1	2	3
68	81677,20	116975,99
69	81682,51	116975,59
70	81687,84	116975,55
71	81693,16	116975,86
72	81711,56	116978,10
73	81716,98	116978,59
74	81722,42	116978,70
75	81727,84	116978,44
76	81733,24	116977,80
77	81738,58	116976,80
78	81744,31	116975,33
79	81749,45	116973,60
80	81754,47	116971,53
81	81759,33	116969,11
82	81764,02	116966,37
83	81768,50	116963,32
84	81772,77	116959,96
85	81776,79	116956,32
86	81783,84	116949,04
87	81856,03	116892,03
88	82056,93	116703,02
89	82054,66	116681,89
90	82054,97	116681,05
91	82269,58	116479,30
92	82284,79	116415,11
93	82286,17	116410,07
94	82287,89	116405,13
95	82289,95	116400,32
96	82292,34	116395,66
97	82295,04	116391,18
98	82298,04	116386,90
99	82339,30	116335,85
100	82342,05	116332,86
101	82370,50	116307,13
102	82370,63	116298,81
103	82370,96	116298,08
104	82372,53	116296,66
105	82367,41	116291,00
106	82371,82	116287,01

1	2	3
107	82374,20	116289,56
108	82375,20	116289,00
109	82376,72	116289,04
110	82377,46	116289,40
111	82400,42	116316,70
112	82404,43	116321,95
113	82407,94	116327,56
114	82443,61	116401,02
115	82443,72	116401,26
116	82444,42	116401,39
117	82460,02	116396,11
118	82513,50	116384,01
119	82524,89	116383,73
120	82537,71	116380,39
121	82544,09	116380,61
122	82564,18	116375,47
123	82565,56	116372,59
124	82566,22	116372,05
125	82570,40	116371,02
126	82576,27	116370,04
127	82583,59	116365,09
128	82587,86	116362,60
129	82592,28	116360,41
130	82596,85	116358,54
131	82601,54	116356,98
132	82625,24	116350,99
133	82658,92	116346,03
134	82672,12	116343,48
135	82816,12	116309,71
136	82944,57	116281,27
137	83053,35	116255,37
138	83062,54	116253,67
139	83068,76	116253,07
140	83074,99	116252,89
141	83081,23	116253,14
142	83087,44	116253,82
143	83093,58	116254,92
144	83099,63	116256,44
145	83140,82	116269,80

1	2	3
146	83148,80	116271,99
147	83154,21	116273,04
148	83159,51	116273,77
149	83789,23	116134,62
150	83798,96	116129,75
151	83843,08	116090,24
152	83892,80	116049,66
153	83895,95	116046,91
154	83899,05	116043,85
155	83901,94	116040,61
156	83904,63	116037,19
157	83911,15	116027,77
158	83913,68	116023,81
159	83915,93	116019,70
160	83917,90	116015,44
161	83919,57	116011,06
162	83920,94	116006,58
163	83922,01	116002,01
164	83922,76	115997,39
165	83923,19	115992,72
166	83923,31	115988,03
167	83923,11	115983,35
168	83922,59	115978,69
169	83921,76	115974,07
170	83917,80	115958,20
171	83908,48	115897,91
172	83904,45	115860,25
173	83901,62	115820,91
174	83890,94	115523,96
175	83891,20	115523,25
176	83894,45	115519,63
177	83894,79	115513,30
178	83892,96	115509,49
179	83892,89	115508,83
180	83896,23	115494,20
181	83898,06	115487,93
182	83900,61	115481,03
183	83903,24	115475,05
184	83939,28	115399,96

1	2	3
185	83947,90	115382,30
186	83955,35	115369,86
187	83958,10	115365,90
188	83961,11	115362,13
189	83964,38	115358,58
190	83967,87	115355,25
191	83971,59	115352,17
192	83975,50	115349,36
193	83979,60	115346,81
194	83983,86	115344,55
195	83988,26	115342,58
196	83992,79	115340,91
197	84012,62	115335,68
198	84027,13	115339,20
199	84267,07	115331,64
200	84366,28	115326,86
201	84413,77	115325,22
202	84419,05	115322,39
203	84431,88	115321,87
204	84443,65	115324,43
205	84464,51	115323,84
206	84546,01	115275,37
207	84611,51	115236,76
208	84621,78	115232,82
209	84642,52	115219,94
210	84644,47	115219,50
211	84647,94	115220,34
212	84663,20	115227,43
213	84664,36	115228,51
214	84664,95	115230,15
215	84668,23	115372,31
216	84669,01	115374,97
217	84669,59	115375,87
218	84672,16	115377,38
219	84717,43	115392,48
220	84729,76	115396,44
221	84738,78	115405,44
222	84740,24	115410,05
223	84744,21	115429,88

1	2	3
224	84745,02	115432,37
225	84746,78	115433,38
226	84749,01	115433,64
227	84858,70	115428,94
228	84859,95	115429,29
229	84861,18	115430,54
230	84862,18	115433,94
231	84865,73	115540,63
232	84866,28	115541,54
233	84870,44	115545,44
234	84870,76	115546,10
235	84870,99	115549,41
236	84871,85	115550,30
237	84870,49	115551,66
238	84869,15	115550,42
239	84868,79	115546,63
240	84864,81	115542,91
241	84864,64	115542,69
242	84863,89	115541,44
243	84861,49	115467,01
244	84860,92	115451,00
245	84860,62	115447,73
246	84860,33	115435,78
247	84860,23	115434,37
248	84859,49	115431,64
249	84859,05	115431,10
250	84764,98	115434,99
251	84754,98	115435,49
252	84748,99	115435,64
253	84746,36	115435,35
254	84744,80	115434,67
255	84743,57	115433,79
256	84743,30	115433,48
257	84742,29	115430,44
258	84738,31	115410,57
259	84737,17	115406,65
260	84729,33	115398,52
261	84671,43	115379,24
262	84668,37	115377,48

1	2	3
263	84668,03	115377,15
264	84667,25	115375,93
265	84666,27	115372,74
266	84664,97	115319,70
267	84664,17	115278,03
268	84662,99	115230,57
269	84662,75	115229,73
270	84662,19	115229,16
271	84647,33	115222,24
272	84644,62	115221,50
273	84643,42	115221,74
274	84622,75	115234,57
275	84612,46	115238,52
276	84547,03	115277,09
277	84465,31	115325,69
278	84443,58	115326,43
279	84431,82	115323,87
280	84419,79	115324,26
281	84414,51	115327,09
282	84366,37	115328,86
283	84267,16	115333,63
284	84027,06	115341,20
285	84012,87	115337,68
286	83997,97	115341,49
287	83993,45	115342,80
288	83989,05	115344,42
289	83984,77	115346,33
290	83980,63	115348,53
291	83976,64	115351,00
292	83972,84	115353,74
293	83969,23	115356,73
294	83965,83	115359,95
295	83962,65	115363,41
296	83959,72	115367,07
297	83957,05	115370,92
298	83950,73	115381,39
299	83905,07	115475,87
300	83902,48	115481,75
301	83899,97	115488,52

1	2	3
302	83898,17	115494,67
303	83894,91	115508,94
304	83896,70	115512,67
305	83896,43	115520,09
306	83892,96	115524,29
307	83903,61	115820,78
308	83906,44	115860,06
309	83910,46	115897,63
310	83919,75	115957,75
311	83923,16	115971,30
312	83924,57	115978,37
313	83925,10	115983,16
314	83925,31	115987,98
315	83925,19	115992,80
316	83924,75	115997,60
317	83923,98	116002,37
318	83922,88	116007,07
319	83921,48	116011,68
320	83919,76	116016,19
321	83917,73	116020,57
322	83915,42	116024,80
323	83906,26	116038,35
324	83903,50	116041,87
325	83900,52	116045,21
326	83897,29	116048,40
327	83844,39	116091,74
328	83800,19	116131,33
329	83790,01	116136,46
330	83159,77	116275,76
331	83153,90	116275,02
332	83148,37	116273,95
333	83142,92	116272,54
334	83102,02	116259,27
335	83093,17	116256,88
336	83087,17	116255,80
337	83081,10	116255,14
338	83075,00	116254,89
339	83068,90	116255,06
340	83062,82	116255,65



1	2	3
341	83056,80	116256,66
342	82947,37	116282,68
343	82816,57	116311,66
344	82672,55	116345,43
345	82659,27	116348,00
346	82629,42	116352,31
347	82625,69	116352,94
348	82604,44	116358,26
349	82597,56	116360,40
350	82593,12	116362,23
351	82588,82	116364,35
352	82584,68	116366,77
353	82577,21	116371,82
354	82570,84	116372,98
355	82567,16	116373,88
356	82565,78	116376,75
357	82565,13	116377,29
358	82544,45	116382,59
359	82538,07	116382,37
360	82525,28	116385,70
361	82513,85	116385,98
362	82460,61	116398,02
363	82444,82	116403,36
364	82442,86	116403,14
365	82442,18	116402,65
366	82408,19	116332,36
367	82405,12	116326,70
368	82402,79	116323,10
369	82376,22	116291,03
370	82375,54	116291,05
371	82377,32	116293,16
372	82377,75	116294,20
373	82377,62	116294,70
374	82372,62	116299,28
375	82372,49	116307,59
376	82372,35	116308,08
377	82343,49	116334,25
378	82340,84	116337,14
379	82301,23	116386,07

1	2	3
380	82298,15	116390,15
381	82295,37	116394,42
382	82292,89	116398,87
383	82290,72	116403,48
384	82288,88	116408,23
385	82287,37	116413,10
386	82271,46	116480,05
387	82056,71	116682,17
388	82058,98	116703,31
389	82058,85	116703,91
390	81857,37	116893,52
391	81785,24	116950,48
392	81780,15	116955,78
393	81776,17	116959,64
394	81771,91	116963,24
395	81767,43	116966,53
396	81762,72	116969,50
397	81757,83	116972,15
398	81752,76	116974,45
399	81747,55	116976,40
400	81742,21	116977,99
401	81736,30	116979,31
402	81730,79	116980,15
403	81725,24	116980,61
404	81719,68	116980,69
405	81714,11	116980,38
406	81695,59	116978,13
407	81687,81	116977,55
408	81682,61	116977,59
409	81677,42	116977,97
410	81672,28	116978,70
411	81636,01	116986,21
412	81620,90	116985,94
413	81616,06	116985,53
414	81611,26	116984,79
415	81606,52	116983,72
416	81601,86	116982,33
417	81597,31	116980,62
418	81592,89	116978,61

1	2	3
419	81588,61	116976,30
420	81584,50	116973,70
421	81580,58	116970,83
422	81576,87	116967,70
423	81515,17	116907,96
424	81513,49	116908,52
425	81513,43	116911,56
426	81513,30	116912,04
427	81478,76	116944,33
428	81473,99	116945,30
429	81428,70	116973,03
430	81424,34	116975,31
431	81419,83	116977,28
432	81415,19	116978,93
433	81410,45	116980,26
434	81359,04	116990,86
435	81353,33	116991,66
436	81347,58	116992,11
437	81341,82	116992,18
438	81296,66	116989,98
439	81292,06	116990,06
440	81287,48	116990,43
441	81282,94	116991,12
442	81278,45	116992,10
443	81274,03	116993,38
444	81269,72	116994,96
445	81265,51	116996,81
446	81261,44	116998,95
447	81226,83	117021,52
448	81219,65	117021,48
449	81181,60	117030,06
450	81178,14	117035,23
451	81174,83	117037,60
452	81171,46	117039,60
453	81167,98	117041,38
454	81164,39	117042,94
455	81140,68	117050,85
456	81137,68	117052,16
457	81134,75	117053,67

1	2	3
458	81131,93	117055,38
459	81129,22	117057,26
460	81126,65	117059,32
461	81117,26	117068,55
462	81113,95	117071,35
463	81058,45	117111,85
464	81069,54	117163,98
465	81069,43	117164,69
466	81065,56	117171,28
<b>Зона планируемого размещения линейного объекта регионального значения № 2</b>		
1	81061,33	117174,05
2	81061,15	117174,09
3	81058,90	117173,54
4	81057,75	117171,91
5	81061,00	117169,63
6	81061,05	117169,70
7	81062,81	117168,79
8	81063,24	117168,05
9	81064,78	117166,98
10	81064,29	117166,28
11	81065,78	117163,73
12	81054,68	117111,57
13	81055,46	117109,54
14	81110,20	117069,97
15	81114,95	117066,11
16	81121,84	117059,17
17	81124,40	117056,83
18	81127,13	117054,63
19	81130,00	117052,62
20	81132,99	117050,81
21	81136,10	117049,19
22	81139,31	117047,79
23	81159,53	117041,13
24	81164,77	117039,16
25	81168,14	117037,57
26	81171,39	117035,77
27	81174,39	117033,85
28	81175,29	117032,95
29	81178,94	117027,50

<b>1</b>	<b>2</b>	<b>3</b>
30	81180,17	117026,67
31	81191,42	117024,13
32	81192,11	117023,63
33	81202,95	117021,04
34	81204,56	117021,16
35	81219,05	117017,89
36	81225,87	117018,04
37	81255,68	116998,54
38	81259,73	116996,06
39	81264,00	116993,82
40	81268,40	116991,87
41	81272,93	116990,22
42	81277,56	116988,87
43	81282,26	116987,83
44	81287,03	116987,11
45	81291,83	116986,71
46	81296,65	116986,63
47	81339,05	116988,73
48	81347,40	116988,75
49	81352,94	116988,33
50	81358,44	116987,55
51	81407,32	116977,52
52	81414,14	116975,74
53	81418,56	116974,16
54	81422,86	116972,29
55	81427,02	116970,12
56	81448,73	116956,85
57	81449,45	116956,10
58	81455,50	116952,39
59	81456,05	116951,65
60	81465,33	116945,79
61	81466,95	116945,37
62	81472,37	116942,04
63	81476,87	116941,14
64	81479,72	116938,47
65	81480,54	116938,01
66	81509,16	116911,37
67	81509,71	116910,48
68	81509,89	116907,30

1	2	3
69	81511,25	116905,45
70	81514,95	116904,20
71	81515,59	116904,10
72	81516,98	116904,66
73	81518,79	116906,42
74	81519,31	116907,24
75	81519,33	116907,31
76	81577,39	116963,59
77	81582,63	116968,17
78	81586,37	116970,91
79	81590,28	116973,38
80	81594,35	116975,59
81	81598,57	116977,50
82	81602,90	116979,13
83	81607,34	116980,46
84	81611,85	116981,48
85	81616,43	116982,19
86	81621,04	116982,58
87	81632,96	116982,82
88	81635,56	116982,59
89	81655,30	116978,48
90	81656,44	116978,53
91	81669,04	116975,90
92	81677,04	116974,65
93	81682,44	116974,24
94	81687,86	116974,20
95	81693,27	116974,51
96	81711,72	116976,76
97	81717,06	116977,24
98	81722,40	116977,35
99	81727,73	116977,09
100	81733,03	116976,47
101	81738,30	116975,48
102	81743,92	116974,03
103	81748,98	116972,34
104	81753,91	116970,30
105	81758,69	116967,93
106	81763,30	116965,23
107	81767,70	116962,23

1	2	3
108	81771,90	116958,93
109	81775,85	116955,35
110	81780,73	116950,35
111	81781,22	116949,43
112	81782,69	116947,89
113	81787,96	116943,70
114	81788,42	116942,90
115	81796,95	116935,98
116	81798,51	116935,37
117	81854,97	116890,80
118	81989,54	116764,19
119	81989,93	116763,36
120	81997,82	116755,73
121	81999,33	116754,99
122	82055,23	116702,39
123	82053,01	116681,75
124	82053,63	116680,08
125	82185,94	116556,06
126	82186,51	116555,16
127	82197,20	116545,11
128	82197,54	116544,34
129	82205,56	116536,59
130	82207,01	116535,89
131	82268,11	116478,45
132	82269,64	116471,96
133	82270,11	116471,19
134	82283,48	116414,79
135	82284,87	116409,69
136	82286,63	116404,66
137	82288,72	116399,76
138	82291,15	116395,02
139	82293,90	116390,46
140	82296,95	116386,10
141	82338,24	116335,00
142	82340,77	116331,89
143	82346,67	116326,49
144	82340,78	116320,00
145	82343,76	116317,11
146	82346,34	116319,78

1	2	3
147	82347,40	116320,23
148	82350,33	116323,15
149	82380,37	116296,04
150	82381,40	116295,81
151	82382,47	116295,84
152	82383,96	116296,55
153	82388,70	116302,20
154	82390,31	116302,75
155	82391,46	116303,77
156	82391,66	116304,18
157	82401,45	116315,84
158	82405,53	116321,17
159	82409,11	116326,88
160	82444,45	116399,66
161	82459,41	116394,58
162	82513,06	116382,43
163	82524,61	116382,12
164	82537,39	116378,79
165	82543,91	116378,98
166	82548,86	116377,66
167	82550,10	116376,89
168	82560,07	116374,33
169	82561,86	116374,38
170	82562,95	116374,10
171	82564,23	116370,78
172	82565,66	116369,55
173	82573,82	116367,75
174	82576,58	116368,19
175	82582,86	116363,96
176	82587,20	116361,42
177	82591,71	116359,19
178	82596,37	116357,28
179	82601,14	116355,69
180	82621,16	116350,52
181	82624,97	116349,66
182	82655,56	116345,21
183	82668,96	116342,76
184	82798,70	116312,40
185	82815,74	116308,12



1	2	3
186	82832,85	116304,34
187	82833,61	116303,82
188	82844,36	116301,29
189	82845,99	116301,43
190	82850,53	116300,42
191	82852,00	116300,38
192	82944,27	116279,95
193	83053,04	116254,05
194	83062,35	116252,33
195	83068,65	116251,72
196	83074,99	116251,54
197	83081,31	116251,79
198	83087,61	116252,48
199	83093,85	116253,60
200	83099,99	116255,14
201	83141,23	116268,51
202	83146,46	116270,04
203	83151,75	116271,23
204	83157,12	116272,10
205	83159,32	116272,15
206	83195,01	116264,26
207	83195,77	116263,74
208	83206,52	116261,22
209	83208,15	116261,36
210	83498,13	116197,28
211	83499,28	116197,30
212	83538,49	116188,63
213	83539,33	116188,17
214	83544,61	116187,01
215	83545,36	116186,49
216	83556,12	116183,97
217	83557,75	116184,10
218	83730,95	116146,10
219	83788,73	116133,06
220	83798,09	116128,38
221	83811,72	116116,17
222	83812,12	116115,35
223	83820,20	116107,91
224	83821,72	116107,21

1	2	3
225	83842,87	116088,24
226	83891,80	116048,72
227	83896,57	116044,44
228	83899,50	116041,35
229	83902,24	116038,08
230	83910,02	116027,02
231	83912,51	116023,12
232	83914,72	116019,08
233	83916,65	116014,91
234	83918,29	116010,62
235	83919,63	116006,22
236	83920,67	116001,75
237	83921,41	115997,21
238	83921,84	115992,64
239	83921,95	115988,04
240	83921,75	115983,45
241	83921,25	115978,88
242	83920,43	115974,36
243	83917,25	115961,60
244	83916,96	115961,24
245	83916,21	115958,57
246	83906,86	115898,14
247	83902,83	115860,41
248	83899,99	115821,01
249	83898,74	115786,52
250	83898,99	115785,65
251	83897,58	115746,62
252	83897,28	115745,63
253	83895,59	115698,49
254	83895,21	115697,66
255	83894,67	115686,65
256	83895,10	115685,04
257	83893,55	115641,79
258	83893,78	115640,65
259	83890,93	115561,44
260	83890,62	115560,41
261	83889,30	115523,77
262	83889,82	115522,36
263	83892,86	115518,98

1	2	3
264	83893,14	115513,60
265	83891,40	115509,98
266	83891,25	115508,70
267	83895,78	115490,70
268	83897,85	115484,40
269	83900,62	115477,50
270	83937,84	115399,81
271	83937,99	115398,88
272	83946,18	115382,61
273	83952,93	115371,18
274	83955,55	115367,11
275	83958,49	115363,16
276	83961,69	115359,43
277	83965,14	115355,92
278	83968,81	115352,66
279	83972,70	115349,65
280	83976,78	115346,91
281	83981,04	115344,46
282	83985,46	115342,30
283	83990,01	115340,44
284	83994,68	115338,90
285	84009,91	115334,97
286	84010,76	115334,47
287	84012,37	115334,06
288	84027,32	115337,56
289	84051,68	115336,79
290	84052,52	115336,42
291	84063,52	115335,93
292	84065,12	115336,37
293	84085,75	115335,72
294	84087,41	115335,94
295	84143,10	115334,18
296	84144,61	115333,89
297	84247,90	115330,61
298	84249,71	115330,83
299	84266,19	115330,31
300	84365,18	115325,54
301	84391,98	115324,61
302	84393,00	115324,30

1	2	3
303	84399,55	115324,08
304	84400,28	115323,76
305	84412,12	115323,20
306	84413,58	115323,47
307	84418,41	115320,88
308	84419,29	115320,65
309	84431,90	115320,24
310	84443,80	115322,79
311	84464,15	115322,21
312	84466,31	115321,20
313	84610,73	115235,32
314	84615,51	115233,47
315	84616,22	115233,34
316	84618,25	115233,78
317	84621,59	115232,56
318	84642,24	115219,73
319	84644,64	115219,16
320	84648,02	115220,02
321	84663,25	115227,12
322	84664,27	115227,87
323	84664,93	115228,90
324	84665,21	115229,95
325	84667,25	115318,45
326	84666,86	115319,99
327	84667,09	115329,55
328	84667,43	115330,42
329	84668,53	115372,26
330	84669,29	115374,84
331	84669,80	115375,65
332	84672,29	115377,10
333	84700,36	115386,53
334	84729,76	115396,12
335	84730,56	115396,62
336	84738,86	115405,10
337	84739,36	115405,94
338	84740,53	115409,97
339	84745,05	115431,56
340	84749,72	115445,05
341	84750,32	115445,51

1	2	3
342	84760,34	115445,48
343	84762,38	115447,43
344	84763,56	115491,80
345	84785,11	115491,32
346	84787,16	115493,26
347	84788,83	115547,43
348	84789,56	115574,62
349	84790,07	115589,26
350	84790,70	115600,79
351	84791,81	115601,84
352	84804,54	115601,37
353	84804,54	115605,37
354	84791,13	115605,87
355	84789,68	115605,33
356	84787,38	115603,15
357	84787,02	115602,70
358	84786,75	115601,81
359	84786,08	115589,46
360	84783,22	115495,36
361	84761,66	115495,84
362	84759,89	115494,84
363	84759,62	115493,90
364	84758,43	115449,52
365	84750,77	115449,66
366	84748,99	115449,30
367	84746,83	115447,88
368	84746,30	115447,29
369	84741,23	115432,75
370	84736,67	115411,01
371	84735,66	115407,54
372	84728,05	115399,77
373	84699,11	115390,33
374	84670,82	115380,83
375	84667,36	115378,86
376	84666,69	115378,21
377	84665,76	115376,76
378	84664,61	115373,13
379	84663,58	115331,56
380	84663,23	115330,68

1	2	3
381	84662,85	115319,74
382	84663,24	115318,19
383	84661,28	115230,61
384	84646,80	115223,83
385	84644,56	115223,22
386	84623,52	115236,06
387	84619,05	115237,75
388	84617,88	115237,81
389	84616,35	115237,43
390	84612,62	115238,86
391	84468,27	115324,69
392	84465,48	115326,01
393	84443,67	115326,80
394	84431,78	115324,25
395	84419,89	115324,63
396	84414,81	115327,35
397	84413,42	115327,53
398	84411,90	115327,19
399	84401,56	115327,57
400	84400,84	115327,89
401	84393,60	115328,28
402	84392,58	115328,59
403	84367,47	115329,45
404	84268,03	115334,24
405	84249,67	115334,84
406	84247,86	115334,61
407	84145,21	115337,85
408	84143,70	115338,14
409	84087,36	115339,94
410	84085,70	115339,72
411	84064,85	115340,38
412	84063,25	115339,94
413	84053,78	115340,24
414	84052,95	115340,61
415	84027,17	115341,57
416	84012,87	115338,06
417	84011,41	115338,72
418	83995,87	115342,72
419	83991,46	115344,17

1	2	3
420	83987,15	115345,92
421	83982,98	115347,96
422	83978,95	115350,27
423	83975,09	115352,86
424	83971,41	115355,69
425	83967,94	115358,78
426	83964,68	115362,09
427	83961,66	115365,61
428	83958,88	115369,33
429	83951,29	115381,70
430	83941,81	115400,16
431	83941,66	115401,10
432	83904,31	115479,05
433	83901,63	115485,71
434	83899,64	115491,76
435	83898,03	115497,96
436	83897,32	115501,12
437	83896,90	115501,98
438	83895,30	115508,87
439	83896,96	115512,33
440	83897,16	115513,30
441	83896,81	115519,90
442	83896,55	115520,80
443	83893,33	115524,44
444	83894,60	115559,86
445	83894,91	115560,89
446	83897,78	115640,84
447	83897,56	115641,97
448	83899,11	115685,29
449	83898,68	115686,90
450	83899,02	115696,36
451	83899,40	115697,19
452	83901,26	115744,95
453	83901,56	115745,94
454	83903,00	115785,98
455	83902,76	115786,95
456	83903,98	115820,76
457	83906,81	115860,02
458	83910,82	115897,58

1	2	3
459	83920,11	115957,68
460	83920,52	115959,27
461	83921,00	115960,09
462	83924,33	115973,46
463	83925,19	115978,24
464	83925,74	115983,08
465	83925,95	115987,94
466	83925,83	115992,81
467	83925,39	115997,65
468	83924,61	116002,46
469	83923,51	116007,20
470	83922,09	116011,85
471	83920,36	116016,40
472	83918,32	116020,82
473	83915,99	116025,10
474	83908,06	116036,91
475	83905,43	116040,50
476	83902,53	116043,96
477	83899,42	116047,24
478	83896,11	116050,31
479	83846,33	116090,99
480	83845,24	116091,49
481	83824,11	116110,44
482	83822,58	116111,15
483	83815,54	116117,46
484	83815,14	116118,28
485	83800,56	116131,54
486	83790,30	116136,75
487	83558,22	116188,10
488	83556,59	116187,96
489	83547,31	116190,00
490	83546,56	116190,52
491	83540,68	116191,97
492	83539,84	116192,43
493	83499,81	116201,28
494	83498,67	116201,26
495	83208,62	116265,35
496	83206,99	116265,21
497	83197,71	116267,26



1	2	3
498	83196,95	116267,78
499	83159,96	116276,10
500	83157,21	116276,13
501	83148,24	116274,59
502	83142,75	116273,17
503	83101,83	116259,89
504	83093,04	116257,52
505	83087,07	116256,44
506	83081,05	116255,79
507	83075,00	116255,54
508	83068,94	116255,71
509	83062,91	116256,30
510	83056,93	116257,29
511	82947,52	116283,31
512	82852,64	116304,34
513	82851,17	116304,38
514	82846,46	116305,42
515	82844,83	116305,28
516	82835,56	116307,33
517	82834,80	116307,85
518	82669,82	116346,66
519	82656,24	116349,15
520	82625,78	116353,58
521	82604,61	116358,89
522	82597,79	116361,01
523	82593,39	116362,82
524	82589,13	116364,93
525	82585,02	116367,32
526	82578,48	116371,73
527	82577,38	116372,18
528	82576,31	116372,23
529	82574,24	116371,75
530	82567,57	116373,23
531	82566,31	116376,50
532	82564,94	116377,72
533	82562,52	116378,34
534	82560,73	116378,29
535	82551,51	116380,66
536	82550,31	116381,41

1	2	3
537	82544,65	116382,92
538	82538,11	116382,74
539	82525,39	116386,05
540	82513,75	116386,37
541	82460,59	116398,40
542	82445,09	116403,66
543	82444,09	116403,74
544	82442,38	116403,27
545	82441,29	116402,30
546	82407,61	116332,65
547	82404,57	116327,04
548	82402,26	116323,47
549	82388,44	116306,56
550	82388,23	116306,27
551	82386,88	116305,81
552	82386,00	116305,20
553	82381,77	116300,17
554	82343,78	116334,53
555	82301,73	116386,47
556	82298,68	116390,52
557	82295,93	116394,75
558	82293,47	116399,17
559	82291,32	116403,74
560	82289,49	116408,44
561	82287,99	116413,27
562	82273,89	116472,57
563	82271,86	116479,95
564	82271,65	116480,49
565	82209,46	116539,08
566	82208,00	116539,78
567	82201,03	116546,33
568	82200,60	116547,29
569	82057,09	116682,31
570	82059,31	116702,95
571	82059,05	116704,17
572	82001,79	116758,17
573	82000,28	116758,91
574	81993,40	116765,39
575	81993,01	116766,22

1	2	3
576	81857,64	116893,77
577	81800,69	116938,75
578	81799,12	116939,36
579	81791,70	116945,22
580	81791,25	116946,02
581	81785,49	116950,75
582	81784,50	116951,79
583	81784,29	116952,34
584	81780,62	116956,23
585	81776,62	116960,12
586	81772,33	116963,74
587	81767,81	116967,05
588	81763,07	116970,05
589	81758,13	116972,72
590	81753,02	116975,04
591	81747,77	116977,01
592	81742,39	116978,61
593	81736,44	116979,94
594	81730,89	116980,79
595	81725,29	116981,26
596	81719,68	116981,34
597	81714,07	116981,03
598	81695,52	116978,77
599	81687,79	116978,20
600	81682,64	116978,24
601	81677,49	116978,62
602	81672,39	116979,34
603	81656,90	116982,52
604	81655,76	116982,47
605	81636,16	116986,55
606	81620,90	116986,58
607	81616,02	116986,17
608	81611,17	116985,42
609	81606,39	116984,34
610	81601,69	116982,94
611	81597,10	116981,23
612	81592,63	116979,20
613	81588,32	116976,87
614	81584,17	116974,25

1	2	3
615	81580,21	116971,35
616	81576,46	116968,19
617	81516,18	116909,83
618	81515,84	116909,40
619	81515,65	116908,94
620	81515,07	116908,38
621	81513,86	116908,79
622	81513,81	116911,30
623	81513,54	116912,26
624	81483,02	116941,23
625	81482,20	116941,70
626	81479,16	116944,48
627	81478,12	116944,99
628	81474,13	116945,66
629	81468,71	116948,98
630	81467,09	116949,40
631	81459,02	116954,35
632	81458,47	116955,09
633	81451,96	116959,25
634	81451,24	116960,01
635	81429,04	116973,57
636	81424,64	116975,87
637	81420,10	116977,86
638	81415,42	116979,53
639	81410,64	116980,87
640	81359,18	116991,48
641	81353,43	116992,30
642	81347,64	116992,74
643	81341,84	116992,82
644	81296,65	116990,63
645	81292,09	116990,70
646	81287,56	116991,08
647	81283,05	116991,75
648	81278,61	116992,73
649	81274,24	116994,00
650	81269,96	116995,55
651	81265,79	116997,39
652	81261,76	116999,51
653	81227,53	117021,73

1	2	3
654	81226,37	117022,06
655	81219,68	117021,85
656	81205,04	117025,16
657	81203,43	117025,03
658	81194,10	117027,13
659	81193,41	117027,62
660	81181,82	117030,39
661	81178,51	117035,34
662	81177,07	117036,83
663	81173,49	117039,18
664	81170,01	117041,10
665	81166,42	117042,80
666	81162,72	117044,27
667	81140,83	117051,49
668	81137,88	117052,78
669	81135,01	117054,27
670	81132,23	117055,94
671	81129,58	117057,80
672	81127,05	117059,82
673	81117,73	117068,99
674	81114,37	117071,83
675	81059,92	117111,57
676	81059,11	117111,92
677	81069,85	117163,66
678	81069,63	117165,08
679	81065,97	117171,31
680	81065,16	117172,08
<b>Зона планируемого размещения линейного объекта регионального значения № 3</b>		
1	80766,88	117481,10
2	80756,26	117466,14
3	80661,84	117451,21
4	80664,03	117437,38
5	80757,89	117452,22
6	80766,58	117446,12
7	80814,92	117274,90
8	80805,19	117261,18
9	80828,21	117245,01
10	80834,14	117253,46
11	81037,22	117164,82

1	2	3
12	81034,68	117161,23
13	81057,70	117145,06
14	81060,23	117148,66
15	81193,73	117007,57
16	81203,90	117017,19
17	81068,44	117160,35
18	81074,25	117168,63
19	81051,34	117184,73
20	81045,49	117176,48
21	80842,35	117265,15
22	80844,76	117268,58
23	80827,91	117280,41
24	80779,81	117450,80
25	80789,79	117465,01
<b>Внутренний контур 1 (зона планируемого размещения объекта капитального строительства, проектируемого в составе линейного объекта регионального значения, № 3)</b>		
26	80775,47	117463,34
27	80769,16	117467,39
28	80764,43	117460,04
29	80770,73	117455,98
<b>Внутренний контур 2 (зона планируемого размещения объекта капитального строительства, проектируемого в составе линейного объекта регионального значения, № 1)</b>		
30	81064,78	117166,98
31	81052,97	117175,27
32	81044,18	117162,87
33	81056,04	117154,54
<b>Внутренний контур 3 (зона планируемого размещения объекта капитального строительства, проектируемого в составе линейного объекта регионального значения, № 2)</b>		
34	80831,55	117266,43
35	80824,33	117271,81
36	80818,36	117263,79
37	80825,58	117258,41
<b>Зона планируемого размещения объекта капитального строительства, проектируемого в составе линейного объекта регионального значения, № 1</b>		
1	81064,78	117166,98
2	81052,97	117175,27
3	81044,18	117162,87

1	2	3
4	81056,04	117154,54
<b>Зона планируемого размещения объекта капитального строительства, проектируемого в составе линейного объекта регионального значения, № 2</b>		
1	80831,55	117266,43
2	80824,33	117271,81
3	80818,36	117263,79
4	80825,58	117258,41
<b>Зона планируемого размещения объекта капитального строительства, проектируемого в составе линейного объекта регионального значения, № 3</b>		
1	80775,47	117463,34
2	80769,16	117467,39
3	80764,43	117460,04
4	80770,73	117455,98

4. Предельные параметры разрешенного строительства, реконструкции объектов капитального строительства, входящих в состав линейного объекта регионального значения в границах зон его планируемого размещения.

Номер зоны размещения объекта капитального строительства, входящего в состав линейного объекта регионального значения	1
Функциональное назначение объекта капитального строительства, входящего в состав линейного объекта регионального значения	Здания и сооружения, обеспечивающие поставку электричества
Предельная высота объекта капитального строительства, входящего в состав линейного объекта регионального значения	46 м
Максимальный процент застройки зоны планируемого размещения объекта капитального строительства, входящего в состав линейного объекта регионального значения	45%
Минимальные отступы от границ земельных участков	0 м
Номер зоны размещения объекта капитального строительства, входящего в состав линейного объекта регионального значения	2
Функциональное назначение объекта капитального строительства, входящего в состав линейного объекта регионального значения	Здания и сооружения, обеспечивающие поставку электричества
Предельная высота объекта капитального строительства, входящего в состав линейного объекта регионального значения	39 м
Максимальный процент застройки зоны планируемого размещения объекта капитального строительства, входящего в состав линейного объекта регионального значения	93%
Минимальные отступы от границ земельных участков	0 м

Номер зоны размещения объекта капитального строительства, входящего в состав линейного объекта регионального значения	3
Функциональное назначение объекта капитального строительства, входящего в состав линейного объекта регионального значения	Здания и сооружения, обеспечивающие поставку электричества
Предельная высота объекта капитального строительства, входящего в состав линейного объекта регионального значения	30 м
Максимальный процент застройки зоны планируемого размещения объекта капитального строительства, входящего в состав линейного объекта регионального значения	91%
Минимальные отступы от границ земельных участков	0 м

5. Мероприятия по защите сохраняемых объектов капитального строительства (здание, строение, сооружение, объекты, строительство которых не завершено), существующих

и строящихся на момент подготовки проекта планировки территории, а также объектов капитального строительства, планируемых к строительству в соответствии с ранее утвержденной документацией по планировке территории, от возможного негативного воздействия в связи с размещением линейных объектов.

Перечень мероприятий включает комплексное геотехническое сопровождение строительства для обеспечения надежности, безопасности и сохранности зданий (сооружений) при строительстве, а также предварительную оценку геотехнической ситуации,

инженерно-геологические изыскания, геотехническое обоснование проекта, технологический регламент ведения работ, мониторинг за сохранностью зданий и сооружений при производстве работ и контроль качества работ, послепостроечный мониторинг.

6. Мероприятия по охране окружающей среды.

В период строительства и эксплуатации линейного объекта регионального значения осуществляются следующие мероприятия:

оценка загрязнения атмосферного воздуха;

охрана поверхностных и подземных вод от истощения и загрязнения;

охрана окружающей среды от отходов;

оценка воздействия линейного объекта регионального значения на растительный и животный мир;

мероприятия по охране растительного мира;

мероприятия по охране животного мира;

мероприятия по защите от шума.

В целях уменьшения негативного воздействия на окружающую природную среду в процессе ведения строительных работ предусматриваются следующие мероприятия:

в процессе строительства объекта необходимо обеспечить надлежащий контроль за техническим состоянием машин и механизмов, их рационального размещения на площадке строительства, предотвратить работу двигателей дорожно-строительной техники в период простоев;

для уменьшения влияния шума в период строительства объекта работы следует проводить в дневное время суток; необходимо применять малошумную строительную технику; в случае использования техники, производящей шум, обеспечить одновременное ее использование; глушение двигателей автомобилей и дорожно-строительной техники на время простоев; экранирование шума неиспользуемой техникой;



для предотвращения загрязнения почвенного покрова в период строительства необходимо обеспечить надлежащее устройство временных площадок для стоянки машин и размещения механизмов; осуществлять контроль за состоянием строительной техники во избежание протечек нефтепродуктов; организовать перемещение машин и механизмов только в пределах полосы отвода;

в период строительно-монтажных работ и эксплуатации объекта проектирования должна быть организована система сбора образующихся отходов в специально отведенных местах с дальнейшим своевременным вывозом в места санкционированного размещения или на вторичную переработку по договорам;

во избежание загрязнения поверхностных и подземных вод на период строительства необходимо предусмотреть мойку колес (с установкой локальных очистных сооружений с оборотной системой водоснабжения и баком для сбора осадка); при производстве строительно-монтажных работ использовать исправные машины и механизмы; ремонт, мойка и обслуживание техники на строительной площадке исключаются; хозяйственно-бытовые стоки собирать в выгребные емкости и вывозить спецтранспортом на очистные сооружения.

7. Мероприятия по защите территории от чрезвычайных ситуаций природного и техногенного характера, в том числе по обеспечению пожарной безопасности и гражданской обороне.

Территория проектирования находится в пределах границ города, отнесенного к особой группе территорий по гражданской обороне.

На проектируемой территории объекты, отнесенные к категориям по гражданской обороне, отсутствуют.

Наименование зон, в пределах которых находится территория проектирования: территория находится в зоне возможных разрушений и в зоне светомаскировки.

Требования к типу, защитным свойствам, характеристикам систем жизнеобеспечения

и готовности к приему укрываемых в защитных сооружениях гражданской обороны на проектируемой территории: решения по укрытию населения не требуются.

Мероприятия по гражданской обороне:

световая маскировка – частичное или полное отключение освещения;

расчет зон возможных завалов территории.

Наблюдаемые на проектируемой территории опасные природные явления:

сильные ветры, сильные снегопады, молниевая активность.

Наличие потенциально опасных объектов, транспортных коммуникаций, аварии на которых могут привести к образованию зон чрезвычайных ситуаций: потенциально опасные объекты на проектируемой территории отсутствуют.

Мероприятия по защите территории от чрезвычайных ситуаций природного и техногенного характера, в том числе по обеспечению пожарной безопасности:

обеспечение устойчивой работы инженерных коммуникаций – осуществление планово-предупредительного ремонта инженерных коммуникаций, линий связи и электропередач;

обеспечение беспрепятственной эвакуации людей с проектируемой территории;

обеспечение беспрепятственного ввода сил и средств ликвидации чрезвычайных ситуаций, в том числе пожарного автотранспорта.

Для оповещения по сигналам гражданской обороны (сигналам оповещения чрезвычайных ситуаций) людей на территории предусматривается использование:

оборудования и сети для приема программ вещания федерального государственного унитарного предприятия «РСВО»;

объектовых систем оповещения;

сетей приема эфирного, спутникового и кабельного телевидения.



**ЧЕРТЕЖ**

**межевания территории для размещения линейного объекта регионального значения  
«Реконструкция ВЛ 110 кВ Ленсоветовская-1  
(по Схеме «Реконструкция участка лис-1») (ориентировочная протяженность 12,9 км)»  
(красные линии)**

Волоконно-оптическая линия связи

Подземная кабельная линия электропередачи  
напряжением 110 кВ

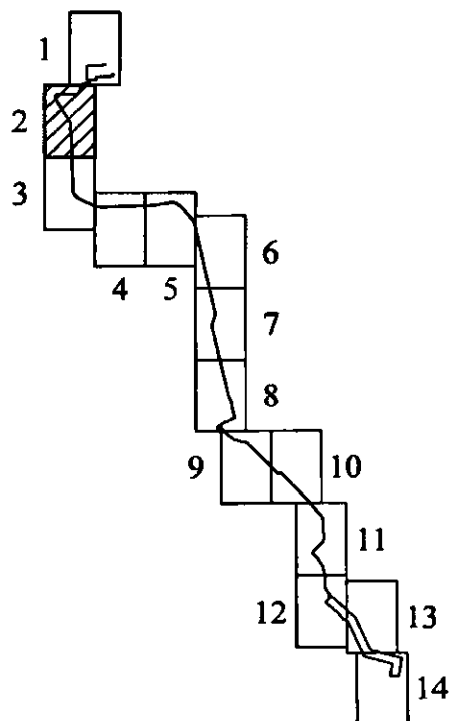

ВОЛОКНОНО-ОПТИЧЕСКАЯ ЛИНИЯ СВЯЗИ

подземная кабельная линия электропередачи  
напряжением 110 кВ

Лп.Орлжоникидзе

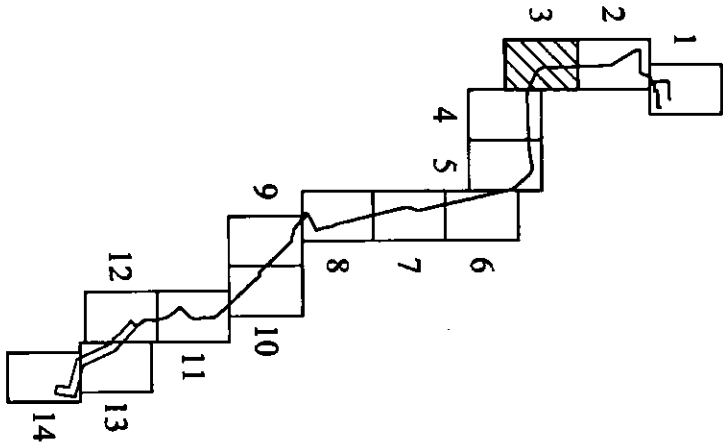

Подземная кабельная линия электропередачи  
напряжением 110 кВ  
Волоконно-оптическая линия связи

Воздушная линия электропередачи  
напряжением 110 кВ

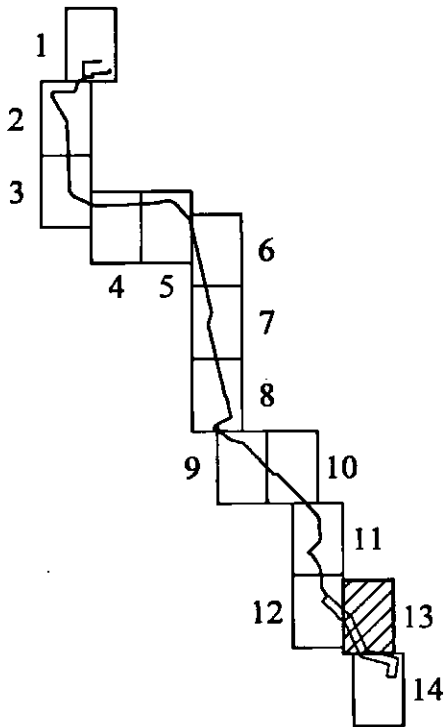

воздушная линия электропередачи  
напряжением 110 кВ

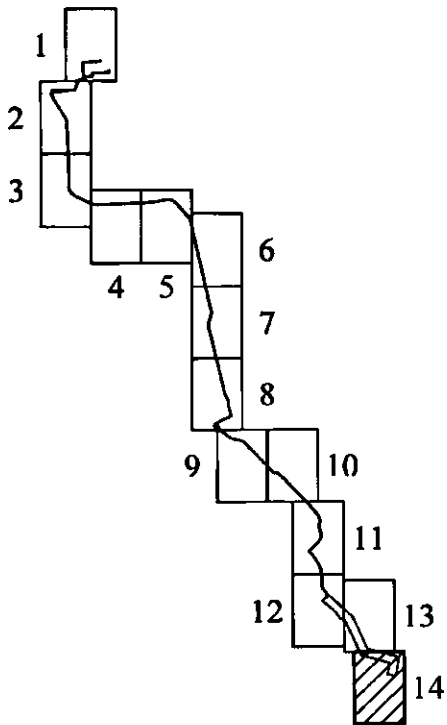

Условные обозначения

— - красные линии

### ЧЕРТЕЖ

межевания территории для размещения линейного объекта регионального значения  
«Реконструкция ВЛ 110 кВ Ленсоветовская-1

(по Схеме «Реконструкция участка лнс-1») (ориентировочная протяженность 12,9 км)  
(границы и условные номера образуемых земельных участков, в том числе в отношении  
которых предполагаются их резервирование и (или) изъятие для государственных нужд)

южное полукольцо Октябрьской железной дороги

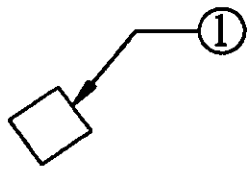

воздушная линия электропередачи  
напряжением 110 кВ

кольцевая автомобильная дорога  
вокруг Санкт-Петербурга

кольцевая автомобильная дорога  
вокруг Санкт-Петербурга

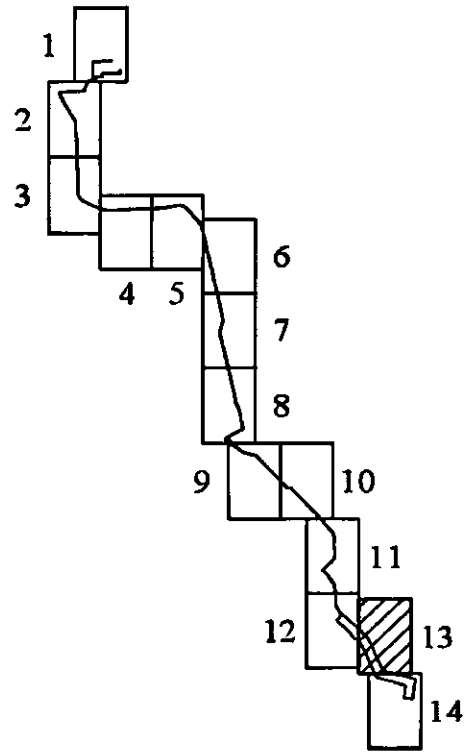

#### Условные обозначения

- границы образуемых земельных участков, в том числе в отношении которых предполагаются их резервирование и (или) изъятие для государственных нужд
- ① - условные номера образуемых земельных участков, в том числе в отношении которых предполагаются их резервирование и (или) изъятие для государственных нужд

Приложение № 6  
к постановлению  
Правительства Санкт-Петербурга  
от 24.09.2024 № 841

### ПЕРЕЧЕНЬ И СВЕДЕНИЯ

о площади образуемых земельных участков, в том числе в отношении которых предполагаются их резервирование и (или) изъятие для государственных нужд; способы образования земельных участков; виды разрешенного использования образуемых земельных участков в соответствии с проектом планировки территории для размещения линейного объекта регионального значения «Реконструкция ВЛ 110 кВ Ленсоветовская-1 (по Схеме «Реконструкция участка лис-1») (ориентировочная протяженность 12,9 км)»

№ п/п	Условный номер образуемого земельного участка	Вид разрешенного использования образуемого земельного участка	Площадь образуемого земельного участка, га	Способ образования земельного участка
1	2	3	4	5
1	1	Предоставление коммунальных услуг	0,0220	Перераспределение



Приложение № 7  
к постановлению  
Правительства Санкт-Петербурга  
от 24.09.2024 № 841

### СВЕДЕНИЯ

о границах территории для размещения линейного объекта регионального значения  
«Реконструкция ВЛ 110 кВ Ленсоветовская-1 (по Схеме «Реконструкция  
участка лне-1») (ориентировочная протяженность 12,9 км)», содержащие перечень  
координат характерных точек этих границ в системе координат, используемой  
для ведения Единого государственного реестра недвижимости

Номер точки	X (м)	Y (м)
1	2	3
<b>Образуемый земельный участок 1</b>		
1	81064,78	117166,98
2	81052,97	117175,27
3	81044,18	117162,87
4	81056,04	117154,54

